

 **Saeco**

Xelsis 
SUPREMA
& DELUXE

Rispetto per il Caffè





Rispetto per il Caffè

Le respect du Café
Уважение к кофе



WWW.SAECO.COM/CARE

A

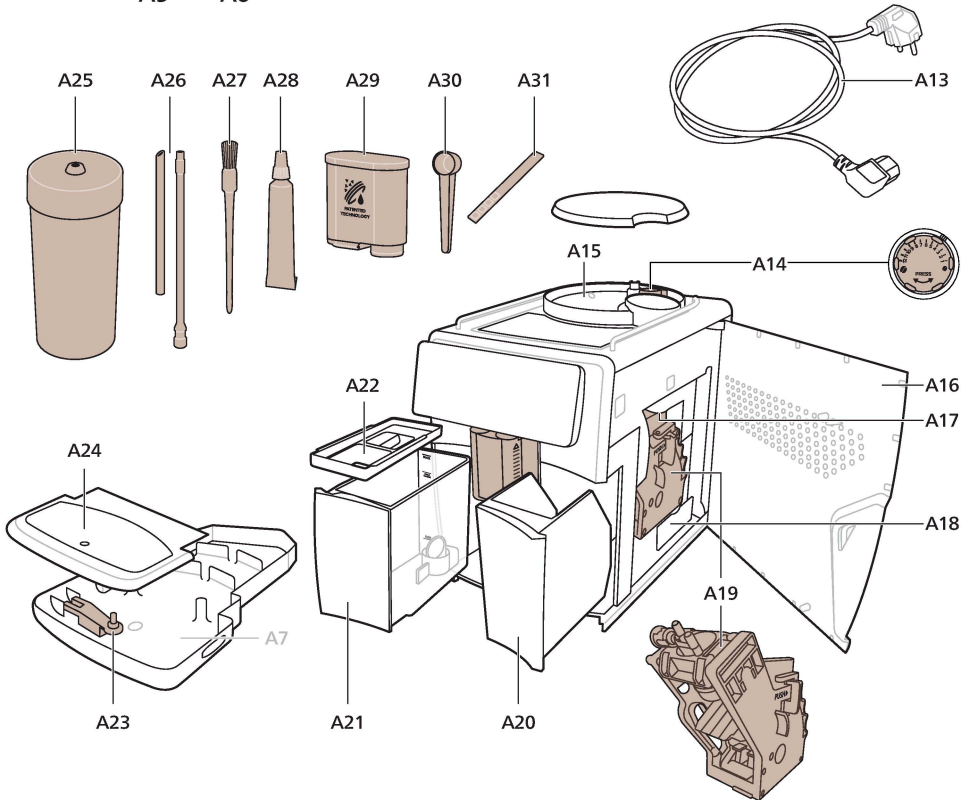
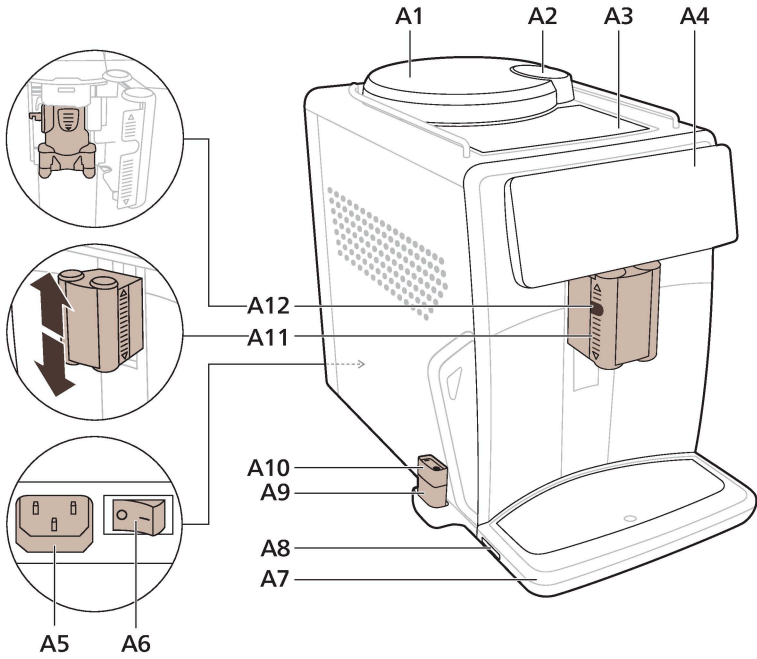

B Xelsis SUPREMA: SM8885, SM8889



C Xelsis DELUXE: SM8780, SM8782, SM8785



D

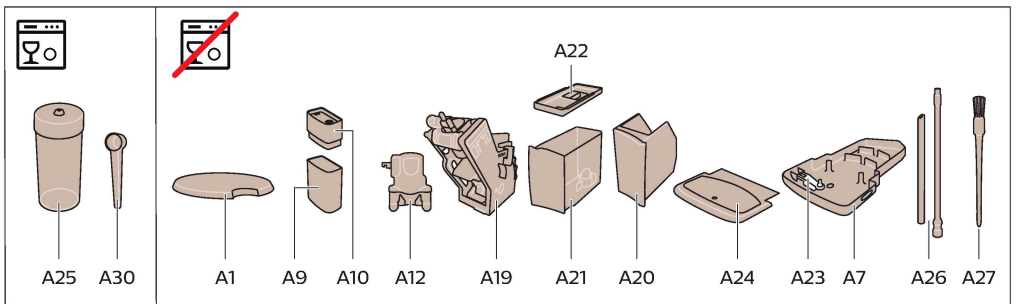

A készülék bemutatása („A” ábra)

A1 Szemeskávé-tartály fedele	A14 Örlésbeállító gomb (további információt a www.saeco.com/care oldalon talál)
A2 Örölt kávé tárolójának fedele	A15 Szemeskávé-tartály
A3 Csészetartó tálca	A16 Szervizajtó
A4 Kezelőpanel	A17 Kávécstorna
A5 Vezetékcsatlakozó	A18 Kávémaradványok fiókja
A6 Főkapcsoló	A19 Főzési csoport (további információt a www.saeco.com/care oldalon talál)
A7 Cseppfelfogó tálca	A20 Kávéörlemény-tartó
A8 Cseppfelfogó tálca kioldófogantyúja	A21 Víztartály
A9 HygieSteam tartály	A22 Víztartály fedele
A10 HygieSteam fedél a tejfelszívó tömlő tartójával	A23 „Cseppfelfogó tálca megtelt” kijelző
A11 Állítható magasságú kávé- és tejadagoló cső	A24 Cseppfelfogó tálca fedele
A12 Belső tejhabosító	
A13 Tápkábel csatlakozódugóval	

Tartozékok

A25 Tejtartó	A29 AquaClean szűrő
A26 Tejfelszívó tömlő	A30 Mérőkanál
A27 Tisztítókefe	A31 Vízkeménységi tesztcsík
A28 Zsírótubus	

Kezelőpanel

Ennek az eszpresszógépnak kétféle változata van. Kezelőpaneljeik különböznek, de összes ikonjuk működése megegyezik. Az ikonok áttekintését a „B” és a „C” ábrán láthatja. Az alábbiakban találja a leírásokat.

B1 Off icon (B1 Ki ikon)	B6/C6 Machine settings (B6/C6 Készülék beállításai)
C1 On/off icon (C1 Be/ki ikon)	B7/C7 Status menu (B7/C7 Állapot menü)
B2/C2 Drinks (B2/C2 Italok)	B8/C8 Vásárlás
B3/C3 Drinks menu (B3/C3 Italok menü)	B9/C9 Start/stop icon (B9/C9 Start/leállítás ► ikonja)
B4/C4 Personal profiles (B4/C4 Személyes profilok)	
B5/C5 Kávébab	

Bevezetés

Köszönjük, hogy teljesen automatikus Saeco kávéfőzőt vásárolt! A Saeco által nyújtott online támogatás teljes körű kihasználásához a vezérlőpanelen regisztrálhatja készülékét a beépített WIFI-kapcsolaton keresztül,

vagy felkeresheti a www.saeco.com/MyCoffeeMachine oldalt, és ott is regisztrálhatja a készüléket.

A készülék első használata előtt figyelmesen olvassa el a különálló biztonsági füzetet, és őrizze meg későbbi használatra.

Teljesen automata Saeco kávéfőzőjével Wi-Fi-hálózatra is csatlakozhat, így a kávéfőzés élménye még teljesebb lehet.

Ha a készülékkel Wi-Fi-hálózathoz kapcsolódik, a következőkre nyílik lehetősége:

- gépi tanulás segítségével összeállított, személyre szabott javaslatokat kaphat
- rendszeres szoftverfrissítéseket kaphat, amelyek fokozzák a felhasználói élményt
- használhatja a vásárlási funkciót (amennyiben ez a szolgáltatás rendelkezésre áll az országában)
- összekapcsolhatja a készüléket Amazon-fiókjával a tartozékok megrendeléséhez (amennyiben ez a szolgáltatás rendelkezésre áll az országában)
- csatlakoztathatja a készüléket otthoni Alexa-kompatibilis eszközhöz, és ezen keresztül hangvezérléssel vezérelheti (amennyiben ez a szolgáltatás rendelkezésre áll az országában)

Megjegyzés: Ezt a készüléket kipróbálták kávéval. Gondosan ki van tisztítva, de lehetséges, hogy maradtak benne kávémaradékok. Garantáljuk azonban, hogy a készülék teljesen új.

Az Xelsis SUPREMA (csak SM8885, SM8889) készülék bekapcsolása

Kapcsolja be a készüléket a hátulján található főkapcsolóval. Érintse meg a vezérlőpanel közepét, hogy a képernyőn megjelenjen a „Be” ikon. Koppintson a „Be” ikonra, és kövesse a vezérlőpanelen megjelenő utasításokat.



A Első bekapcsolást követően csatlakoztassa készülékét a wifi hálózathoz és manuálisan frissítse a szoftvert. Későbbikben is rendszeresen ellenőrizze manuálisan, hogy van-e elérhető további frissítés.

Az Xelsis DELUXE (csak SM8780, SM8782, SM8785) készülék bekapcsolása

Kapcsolja be a készüléket a hátulján található főkapcsolóval. Koppintson a „Be” ikonra, és kövesse a vezérlőpanelen megjelenő utasításokat.



⚠ Első bekapcsolást követően csatlakoztassa készülékét a wifi hálózathoz és manuálisan frissítse a szoftvert. Későbbiben is rendszeresen ellenőrizze manuálisan, hogy van-e elérhető további frissítés.

Csatlakozás Wi-Fi-hálózathoz

i 2,4 GHz-es 802.11 b/g/n otthoni Wi-Fi-hálózathoz csatlakoztassa a kávéfőzőt.

i A kávéfőző otthoni Wi-Fi-hálózathoz való csatlakoztatása magasabb szintű felhasználói élményt nyújt.

i Ügyeljen rá, hogy a kávéfőző és a Wi-Fi-router egymás hatótávolságán belül legyenek.

A kávéfőző Wi-Fi-hálózathoz való csatlakoztatásához járjon el az alábbiak szerint.



- 1 Koppintson a Beállítások  ikonra, majd balról jobbra lapozva keresse meg a Wi-Fi ikont.
- 2 Koppintson a Wi-Fi ikonra.
- 3 Kövesse a képernyőn látható lépéseket a készülék a Wi-Fi-hálózathoz való csatlakoztatásához.

Ezzel végzett a készülék csatlakoztatásával.

⚠ A készülék a hangvezérléssel történő be- és kikapcsoláskor, illetve a hosszabb téltlenséget követő kikapcsoláskor automatikus öblítési ciklust hajt végre. Ellenőrizze, hogy a készülék környezete biztonságos-e.

Speciális funkciók

Speciális funkció

Célja

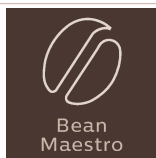

A BeanMaestro funkcióval kiválaszthatja a kávébab típusát és pörkölését. Ezután a funkció automatikusan optimalizálja a főzési beállításokat, hogy a legjobbhoz hozza ki a kávébabból.

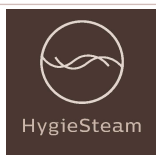

A HygieSteam funkció automatikusan megtisztítja a tejrendszert, és eltávolítja a mikroorganizmusokat. Cappuccino vagy más tejalapú italok főzése után érdemes használni.

Speciális funkció Célja



A kivételes keménység és pontosság érdekében a strapabíró darálónk 100%-ban kerámiából készül. Egyéni ízléshez állítható, 12 fokozatban.

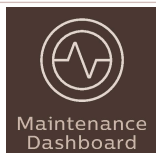

A Karbantartási irányítópult hasznos áttekintést nyújt, és értesíti Önt az olyan állapotinformációkról, mint a vízsztint, vagy szól, hogy az AquaClean fogyóban van.

Italok főzése

Általános lépések

A kávéfőzéshez csupán néhány egyszerű lépést kell követnie.



- 1 Töltse meg a víztartályt csapvízzel, és töltse meg a szemeskávétartályt szemes kávéval.
- 2 Helyezzen egy vagy két csészét az állítható magasságú adagolócső alá. A használt csésze vagy bögre méretéhez való beállításához csúsztassa az adagoló kifolyóját felfelé vagy lefelé.
- 3 Az „Italok” menü megnyitásához koppintson az Italok  ikonra. Balról jobbra elhúzva az ujját keresse meg a kívánt italt, majd koppintson rá.
 - Ha két csészényit szeretne főzni, érintse meg a „2x” ikont. A készülék automatikusan két darálási ciklust végez a kiválasztott italoknak megfelelő sorrendben.

i A „2x” ikon nem minden ital esetében érhető el.

- 4 Az ital kiválasztása után a beállítócsúszkákat felfelé és lefelé elhúzva módosíthatja a beállításokat.
- 5 Nyomja meg a start/stop  ikont a kiválasztott ital elkészítéséhez.

⚠ Ne használjon karamellizált vagy ízesített szemes kávé.

i Forgassa el a darológombot kis lépésekben, és főzzön 5 csésze kávé a különbségek kipróbálásához.

Az italparaméterekkel kapcsolatos támogatás

Ha további információt szeretne kapni egy adott italparamétrőről, tartsa nyomva valamelyik beállítócsúszkát 3 másodpercig.



Tej tartalmazó italok főzése

A tejalapú italok főzéséhez néhány egyszerű lépést kell követnie.

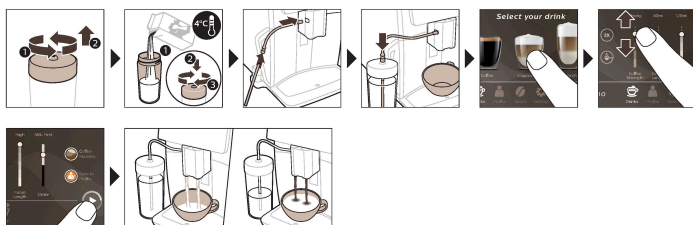

- 1 Töltse meg a víztartályt csapvízzel, és töltsen meg a szemeskávétartályt szemes kávéval.

Tipp: Amikor a rugalmas tejfelszívó tömlő csatlakozik a tejhabosítóhoz, csúsztassa az adagolócsövet a legfelső pozícióba, hogy könnyen hozzáférhessen a víztartályhoz.

- 2 Csavarja le a tejtartó fedelét, és töltsen meg a tejtartót tejjel.

Az optimális eredmény érdekében mindig közvetlenül a hűtőből vegye elő a tejet.

- 3 Csatlakoztassa a rugalmas tejfelszívó tömlőt a tejhabosítóhoz.
- 4 Helyezze a fém tejfelszívó tömlőt a tartályba.
- 5 Koppintson az Italok ☕ ikonra, majd válassza ki a kívánt tejalapú italt.
- 6 A kívánt beállítások megadásához húzza felfelé vagy lefelé a beállítócsúszkákat.
- 7 A kiválasztott ital főzésének indításához bármikor megnyomhatja a start/stop ►■ ikont.
 - A speciális italoknál a készülék először a tejet adja ki, majd pedig a kávé. Több más italnál ez fordított sorrendben történik: a készülék először a kávé, majd pedig a tejet adja ki.
 - Ha szeretné idő előtt leállítani a tejadagolást, akkor nyomja meg a start/stop ►■ ikont (SM8780, SM8782, SM8785 típus), illetve a stop ikont (SM8885, SM8889 típus).

- Ha szeretné idő előtt leállítani a teljes italadagolást (tej és kávé), akkor nyomja meg a start/stop ►■ ikont (SM8780, SM8782, SM8785 típus), illetve a stop ikont (SM8885, SM8889 típus).

⚠ A készülék közvetlenül a tejadagolás után elvégzi a „HygieSteam Shot” műveletet. A készülék gőz segítségével gyorsan átöblíti a belső tejadagoló rendszert. A tejadagoló cső fémrésze felforrósodhat. Az égési sérülések kockázatának elkerülése érdekében várja meg, amíg lehűl a cső.

Tipp: A tejalapú italok elkészítéséhez használhat hagyományos dobozos tejet is. Helyezze a fém tejfelszívó tömlőt a tejesdobozba.

Kávé készítése őrlt kávéból

Ha őrlt kávéból szeretne kávéat főzni, néhány egyszerű lépést kell követnie.

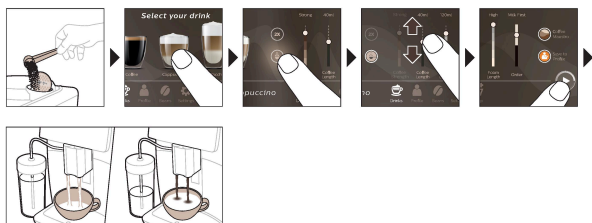

- 1 Nyissa fel az őrlt kávé tárolójának fedelét, és öntsön egy mérőkanál őrlt kávéat az őrlt kávé tárolójába. Ezután zárja vissza a fedelet.
- 2 Koppintson az Italok ☕ ikonra, görgessen balról jobbra, és válassza ki az italt.
- 3 Koppintson az őrlt kávé ☕ ikonra.
- 4 A kívánt beállítások megadásához húzza felfelé vagy lefelé a beállítócsúszkákat.
- 5 Nyomja meg a start/stop ►■ ikont a kiválasztott ital elkészítéséhez.

i Ha őrlt kávéat választ, nem adhatja meg a kávé erősségét, és nem főzhet több italt egyidejűleg.

Forró víz adagolása

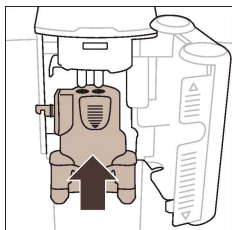

- 1 Ellenőrizze, hogy a belső tejhabosító megfelelően illeszkedik-e a készülékhez.
- 2 Helyezzen egy csészét a kifolyócső alá.



3 Koppintson a „Forró víz” lehetőségre.

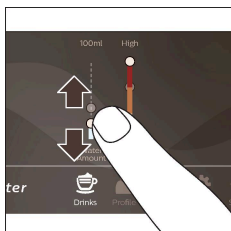

4 Igény szerint állítsa be a forró víz mennyiségét és/vagy hőmérsékletét a beállítócsúszkával.

5 Nyomja meg a start/stop ►■ ikont.

6 Ha szeretné idő előtt leállítani a forróvíz-adagolást, akkor nyomja meg újra a start/stop ►■ ikont (SM8780, SM8782, SM8785 típus), illetve a stop ikont (SM8885, SM8889 típus).

Személyre szabás

Ezzel a készülékkel a saját ízlése szerint szabhatja személyre az italok paramétereit, és a módosított italt személyes profilban tárolhatja. Lehetőség van saját ikon és saját profilnév beállítására.

A BeanMaestro funkció segít kihozni a maximumot a kávébabból

A BeanMaestro funkcióval kiválaszthatja a kávébab típusát és pörkölését. Ezután a funkció automatikusan optimalizálja a főzési beállításokat, hogy a legjobbat hozza ki a kávébabból.

1 Koppintson a Kávébab ikonra a főmenüben.

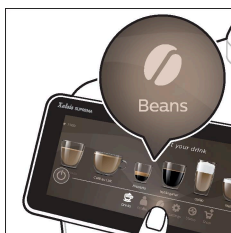

2 Koppintson a BeanMaestro funkcióra.

3 Válassza ki a kávébab típusát. Választási lehetőségek: Arabica és Robusta keverék.

4 Válassza ki a kávébab pörkölési szintjét.

5 A készülék automatikusan optimalizálja a főzési beállításokat.

6 Merüljön el a kávézás nyújtotta élményben.

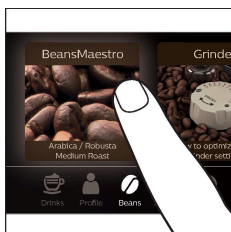

Gyors kávé a CoffeeMaestro funkcióval

A készülék CoffeeMaestro funkciója lehetővé teszi, hogy egész ízprofilokat válasszon ki ahelyett, hogy külön módosítaná az egyes beállításokat. A

Delicato, Intenso és Forte profilok közül választhat. Egy CoffeeMaestro-ízprofil kiválasztásához:

1 Koppintson a kívánt ital ikonjára.



2 Érintse meg többször egymás után a CoffeeMaestro ikont.

- Ezzel módosította az ital fő beállításait.

3 Nyomja meg a start/stop ►■ ikont az italkészítés elindításához.

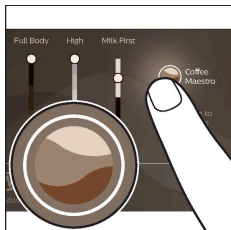

Személyre szabott italok a CoffeeEqualizer Touch+ funkcióval

Az ital kiválasztása után a CoffeeEqualizer Touch+ funkció automatikusan aktiválódik, lehetővé téve az italbeállítások módosítását. A sűgőfunkció aktiválásához és további információk megjelenítéséhez hosszan nyomja meg a kijelzőn lévő elemeket.

A CoffeeEqualizer Touch+ funkcióval az alábbi beállítások módosíthatók:

- | | |
|----------------------------|--|
| 1 Aroma erőssége | 7 A kávé aromája |
| 2 Kávé mennyisége | 8 Dönthet úgy is, hogy elkészít 1 vagy 2 csészét. |
| 3 Tej mennyisége | 9 A kávé és a tej adagolásának sorrendje |
| 4 Víz mennyisége | |
| 5 Ital hőmérséklete | |
| 6 Hab mennyisége | |

Megjegyzés: Az, hogy melyik beállításokat módosíthatja, a választott italtól függ.

A kedvenc italok mentése profilba

Ezzel a készülékkel a saját ízlése szerint szabhatja személyre az italok paramétereit, és a módosított italt személyes profilban tárolhatja. A Profilok ikonnal kiválaszthat egy profilt, és tárolhatja a receptet.

Profil létrehozásához és ital hozzáadásához használja a Profil 👤 ikont.

1 Koppintson a Profil 👤 ikonra a főmenüben.



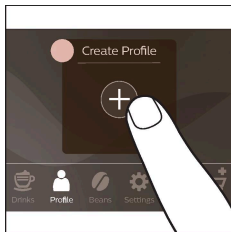

- 2 Koppintson a Plusz ikonra.
- 3 Írja be a nevét, és válassza ki a kedvenc ikonját.
- 4 Ekkor készen áll egy ital hozzáadására. Koppintson a kívánt ital ikonjára.
- 5 A CoffeeEqualizer Touch⁺ vagy a CoffeeMaestro funkció segítségével módosítsa az italt az igényeinek megfelelően.

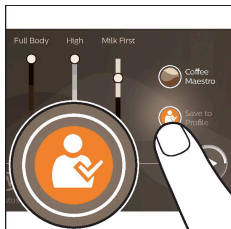

- 6 Koppintson a „Mentés profilba” ikonra a személyes profilban való mentéshez.

Extra adag (ExtraShot)

A készülékkel lehetőség van Ristretto hozzáadására a kávé- és tejitalhoz, például ha erősebb kávé szeretne készíteni.

- 1 Helyezzen egy csészét a kifolyócső alá.
- 2 Koppintson valamelyik egyérintéses italonra az ital kiválasztásához.



- 3 A beállítócsúszkát felfelé tolva állítsa az erősséget a legnagyobb értékre, majd válassza ki az ExtraShot funkciót.
- 4 Ezután nyomja meg a start/stop ►■ ikont (SM8780, SM8782, SM8785 típus), illetve nyomja meg a start ikont (SM8885, SM8889 típus) az ital elkészítéséhez.
- 5 Ha szeretné idő előtt leállítani az itladagolást, akkor nyomja meg újra a start/stop ►■ ikont (SM8780, SM8782, SM8785 típus), illetve a stop ikont (SM8885, SM8889 típus).

i Ha az ExtraShot funkciót választotta, egyszerre csak egy kávé főzhet.

i Az ExtraShot funkció csak bizonyos italok esetében áll rendelkezésre.

A készülék beállítása

A legtöbb gépbeállítást a Beállítások  ikonra koppintva, majd a képernyőn megjelenő lépéseket követve módosíthatja.

Online támogatáshoz (gyakori kérdések, videók stb.) olvassa be a QR-kódot a fűzet borítójáról, vagy látogasson el a www.saeco.com/care [weboldalra](#).

A vízkeménység beállítása

! Javasoljuk, hogy az optimális teljesítmény és a hosszabb élettartam érdekében a helyi víz keménységéhez állítsa be a vízkeménységet a gépen. Ezzel megelőzheti a készülék túl gyakori vízkőmentesítését is. Vízkeménység alapértelmezett beállítása 4: kemény víz.

A helyi víz keménységének meghatározásához használja a dobozban található tesztszíket.

1 Mártsa csapvízbe vagy tartsa folyóvíz alatt a vízkeménységi tesztszíket 1 másodpercig.

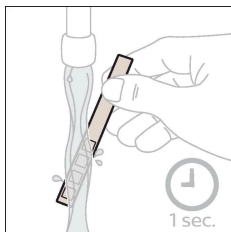

2 Várjon 1 percig. A tesztszíken levő pirossá váló négyzetek száma jelzi a víz keménységét.

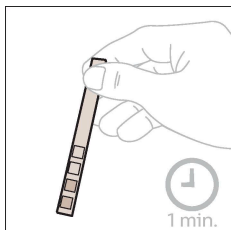

Állítsa be a készüléket a megfelelő vízkeménységhez:

3 Koppintson a Beállítások  ikonra, és görgessen balról jobbra a „Vízkeménység” opció kiválasztásához.

4 Válassza ki a vízkeménységi szintet. A kijelzőn kiválasztott piros négyzetek számának meg kell egyeznie a tesztszíken levő vörös négyzetek számával.

5 Ha beállította a megfelelő vízkeménységet, koppintson a jóváhagyás  ikonra.

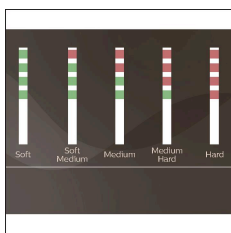

Az őrlés beállítása

A kávé erősségének módosítását a szemeskávé-tartályban található darálóbeállító gombbal végezheti el. Minél alacsonyabb az őrlési beállítás, annál finomabbra őrli a készülék a kávészemeket, és annál erősebb lesz a kávé. Összesen 12-féle kávédaráló-beállítás közül választhat.

A készülék beállítása befejeződött, így az a legjobb ízt hozza majd ki a kávébabokból. Ezért azt javasoljuk, hogy ne változtasson a kávédaráló beállításain, amíg nem főzött 100–150 csésze kávé (kb. 1 havi mennyiség).



i 2–3 italt kell elkészítenie, mielőtt teljes mértékben érezhetővé válik a különbség.

! A daráló károsodásának megelőzése érdekében ne forgassa el egyszerre egynél több fokkal a darálóbeállító gombot.

- 1 Koppintson a Kávébab ikonra a főmenüben.
- 2 Koppintson a „Daráló” ikonra.
- 3 Nézze meg az oktatóvideót.

Gyári beállítások visszaállítása

Bármikor lehetőség van a készülék gyári beállításainak visszaállítására.

- 1 Érintse meg a Beállítások  ikont.
- 2 Görgessen balról jobbra a „Gyári beállítások” kiválasztásához. Koppintson a jóváhagyás  ikonra.
 - A gyári beállítások visszaállítása megtörtént.

i A készülék a következő gyári alapbeállításokat állítja vissza: vízkeménység, készenléti idő, kijelző fényereje, hang, hangulatfény, profilok, tartály jelzőfénye, mértékegységek, kezdőképernyő beállításai, BeanMaestro-beállítások, Wi-Fi hitelesítő adatai, szoftverfrissítési beállítások, Saeco-hitelesítő adatok, Amazon-hitelesítő adatok.

AquaClean vízszűrő

A készülék AquaClean-kompatibilis. Az AquaClean vízszűrőt behelyezheti a víztartályba, hogy megőrizze a kávé ízét. Ezzel el lehet kerülni a vízkömentesítést is, mivel csökkenti a vízkő lerakódását a készülékben. Az AquaClean vízszűrőt helyi vagy online kereskedőtől, illetve a hivatalos márkaszervizben is megvásárolhatja.

Az AquaClean szűrő állapotjelzője

Az AquaClean szűrő állapota az „Állapot” menüben tekinthető meg, százalékos formában.

- Ha az AquaClean szűrő állapota 10% vagy annál kevesebb, akkor a képernyőn a készülék minden bekapcsolásakor egy üzenet megjelenik meg 2 másodpercre. Az üzenet azt javasolja, hogy vásároljon új szűrőt.
- Ha az AquaClean szűrő állapota 0%, akkora készülék minden bekapcsolásakor kéri, hogy cserélje ki az AquaClean szűrőt.

Az AquaClean vízszűrő aktiválása (5 perc)

i A készülék nem érzékeli automatikusan, hogy behelyeztek egy szűrőt a víztartályba. Ezért az új AquaClean vízszűrőket mindig aktiválni kell az „Állapot” menüből.

i Amikor a készülék már nem jeleníti meg a szűrő aktiválását kérő üzenetet, továbbra is aktiválhatja az AquaClean vízszűrőt, de előbb vízkömentesítenie kell a készüléket.

i A készüléknek teljesen vízkömentesnek kell lennie az AquaClean vízszűrő használatának megkezdése előtt.

Az AquaClean vízszűrő aktiválása előtt vízbe áztatással elő kell készíteni az alábbiak szerint. Ha ezt nem teszi meg, akkor a készülék levegőt szívhat be, ami nagy zajjal jár, és megakadályozza a készüléket a kávéfőzésben.

- 1 Koppintson az „Állapot” ikonra, majd görgessen balról jobbra az „AquaClean” kiválasztásához.
- 2 Amikor megjelenik az aktiválási képernyő, koppintson ismét a jóváhagyás ✓ ikonra. Kövesse a képernyőn megjelenő utasításokat.

Az AquaClean vízszűrő cseréje (5 perc)

Miután 95 liter víz átfolyt a szűrőn, a szűrő működése megszűnik. Az AquaClean állapotjelzője 0%-ra csökken, hogy emlékeztesse Önt a szűrő cseréjére. Ha nem cseréli ki időben az AquaClean vízszűrőt, továbbra is kicserélheti a szűrőt, de először vízkömentesítenie kell a készüléket.

Amikor az AquaClean állapotjelző 0%-ra csökken, vagy amikor a gép emlékezteti az AquaClean szűrő cseréjére:

- 1 vegye ki a régi AquaClean vízszűrőt.
- 2 tegyen be egy új szűrőt, és „Az AquaClean vízszűrő aktiválása (5 perc)” fejezetben ismertetett módon aktiválja.

1 Cserélje ki az AquaClean vízszűrőt legalább 3 havonta, még akkor is, ha a készülék még nem jelezte, hogy csere szükséges.

A főzőegység eltávolítása és behelyezése

Lépjen a képernyőn található „Állapot” menübe, majd válassza a „Főzőegység tisztítása” lehetőséget, vagy látogasson el a www.saeco.com/care weboldalra részletes oktatóvideóért, amelyek bemutatják a főzőegység eltávolításának, behelyezésének és tisztításának menetét.

A főzőegység kivétele a készülékből

- 1 Nyissa ki a szervizajtót.

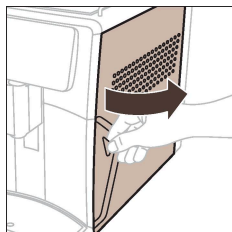

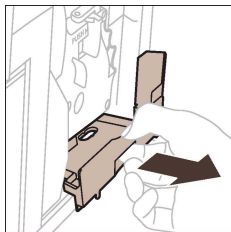

2 Vegye ki a kávémaradvány-tartó fiókot.

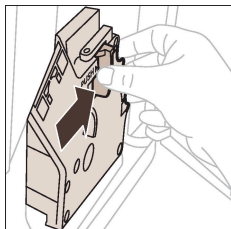

3 Nyomja meg a PUSH (MEGNYOMNI) gombot, majd a fogantyúnál meghúzva vegye ki a főzőegységet a készülékből.

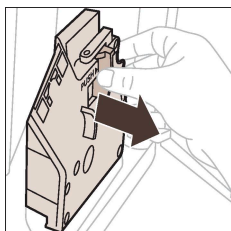

A főzőegység visszahelyezése

Mielőtt visszacsúsztatja a főzőegységet a készülékbe, ellenőrizze, hogy az megfelelő pozícióban áll-e.

1 Ellenőrizze, hogy a főzőegység oldalán található sárga henger illeszkedik-e a fekete nyílhoz és az N jelhez.

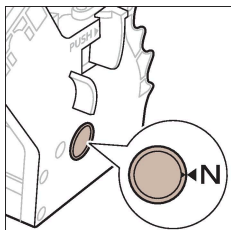

- Ha a henger nem illeszkedik ezekhez, nyomja le a kart, amíg az hozzá nem ér a főzőegység aljához.

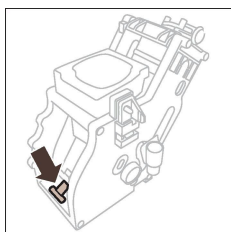

- 2 Ügyeljen arra, hogy a főzőegység másik oldalon található sárga rögzítőhorogja a megfelelő helyzetben legyen.
- A horog megfelelő elhelyezkedése érdekében, tolja azt a legfelső helyzetbe.

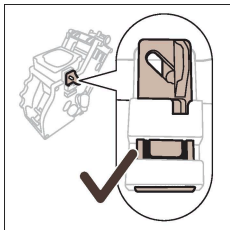

- 3 Az oldalsó vezetősínek mentén csúsztassa vissza a főzőegységet a készülékbe, amíg a helyére nem rögzül egy kattanással. Ne nyomja meg a PUSH (MEGNYOMNI) gombot.
- 4 Helyezze be a kávémaradvány-tartó fiókot, majd csukja vissza a szervizajtót.

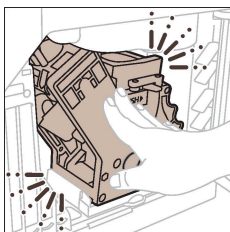
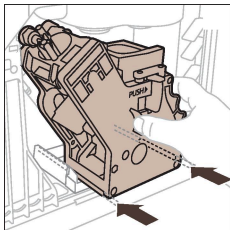

Tisztítás és karbantartás



A készülék jelzi, amikor tisztításra és karbantartásra van szükség.

A rendszeres tisztítással és karbantartással kiváló állapotban tarthatja a készüléket, és hosszú időn át biztosíthatja az ízletes kávé és az egyenletes kávéadagolást.

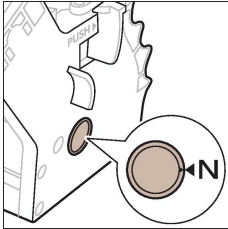
Az alábbi táblázat részletesen bemutatja, hogy mikor és hogyan kell tisztítani a készülék összes levehető alkatrészét. További részletes információk és tájékoztató videók: www.saeco.com/care. A C ábrán áttekintés látható a mosogatógépben is tisztítható részegységekről.

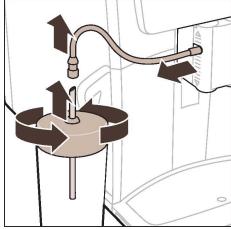
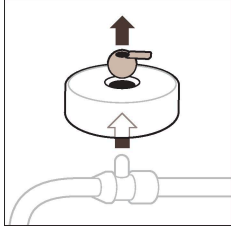
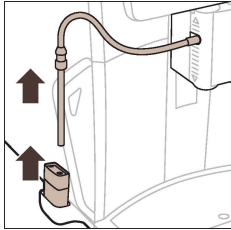
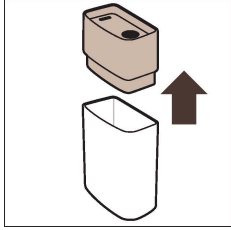
Alkatrész	Tisztítás ideje	Hogyan található meg a vezérlőpanelen/ Teendő
AquaClean szűrő	Három havonta, vagy amikor a készülék jelzi.	STATUS (ÁLLAPOT)->CLEANING (TISZTÍTÁS)->AQUACLEAN. Az AquaClean szűrő aktiválásához kövesse a lépéseket.
<p>i A készülék nem érzékeli automatikusan, hogy behelyeztek egy szűrőt a víztartályba. Ezért az „Állapot” menüben aktiválni kell minden behelyezett új AquaClean szűrőt.</p> <p>i A készüléknek teljesen vízkömentesnek kell lennie az AquaClean szűrő használatának megkezdése előtt.</p> <p>i Az AquaClean szűrőt legalább 3 havonta cserélje még akkor is, ha a készülék nem jelezte, hogy cserélni kell.</p>		
Főzőegység	Hetente	STATUS (ÁLLAPOT) -> PERFORMANCE (TELJESÍTMÉNY) -> BREW GROUP CLEAN (FŐZŐEGYSÉG TISZTÍTÁSA). Kövesse a lépéseket a főzőegység eltávolításához és tisztításához.
	<p>i Mielőtt visszacsúsztatja a főzőegységet a készülékbe, ellenőrizze, hogy az megfelelő pozícióban áll-e. A főzőegység oldalán található sárga hengernek illeszkednie kell a fekete nyílhoz és az N jelhez.</p>	
	Havonta	STATUS (ÁLLAPOT) -> PERFORMANCE (TELJESÍTMÉNY) ->COFFEE OIL REMOVAL (KÁVÉOLAJ ELTÁVOLÍTÁSA). Kövesse az öntisztítási eljárás lépéseit a kávéolaj főzőegységből történő automatikus eltávolításához.
Tejkör/belső tejjahabosító	A napi használatot követően	STATUS (ÁLLAPOT) -> HYGIESTEAM. A tejszisztem tisztításához kövesse az öntisztítási eljárás lépéseit. Nedves ruhával törölje át a fém tejfelszívó tömlő külső részét, mielőtt beleteszi a tejfelszívó tömlő tartójába.
	Hetente	Vegye ki és szerelje szét a belső tejjahabosítót. Minden alkatrészt a csap alatt öblítsen el egy kis mosogatószerrel.
	Havonta	STATUS (ÁLLAPOT) -> HYGIESTEAM -> DEEP MILK CLEAN. A tejszisztem tisztításához kövesse az öntisztítási eljárás lépéseit.

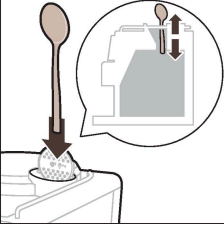
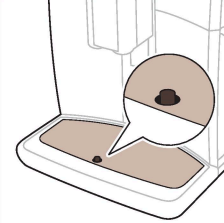
Alkatrész	Tisztítás ideje	Hogyan található meg a vezérlőpanelen/ Teendő
Tejtartó	Hetente	 <p>Szerelje szét a tejtartót, és nyomja ki a golyót a tejfelszívó tömlő csapjával. Tisztítsa meg a tejtartót csap alatt vagy mosogatógépben.</p> 
HygieSteam tartály (tejfelszívó tömlő tartója)	Hetente, vagy amikor a készülék emlékezteti erre	 <p>Vegye ki a HygieSteam tartályt a készülékből, majd vegye le a HygieSteam fedelet. Folyó víz alatt tisztítsa meg HygieSteam tartályt és fedelet.</p> 

Alkatrész	Tisztítás ideje	Hogyan található meg a vezérlőpanelen/ Teendő
Őrölt kávé tárolója	Hetente ellenőrizze, hogy nem tömődött-e el az őrölt kávé tartója.	 <p>Húzza ki a készülék hálózati dugóját a fali aljzatból, és vegye ki a főzőegységet. Nyissa fel az őrölt kávé tárolójának fedelét, és helyezze be a kanál nyelét a kávécsatornába.</p> <p>Mozgassa a nyelet fel és le, amíg az eltömődött kávé le nem esik. A részletes tájékoztató videóért keresse fel a www.saeco.com/care webhelyet.</p>
Kávéőrlemény-tartó	Akkor ürítse ki a kávézacstartót, amikor a készülék erre kéri. Tisztítsa meg hetente.	A kávézacstartó ürítése a készülék bekapcsolt állapotában történjen. Öblítse át a csap alatt egy kis mosogatószerezrel.
Cseppfelfogó tálca	 <p>Naponta, vagy ha a cseppfelfogó tálca fedelén keresztül felemelkedik a piros „Cseppfelfogó tálca megtelt” jelző, ürítse ki a cseppfelfogó tálcat. A cseppfelfogó tálcat hetente tisztítsa.</p>	 <p>Vegye ki a cseppfelfogó tálcat, és tisztítsa meg azt a csap alatt folyékony mosószerezrel.</p>
A főzőegység kenése	2 havonta	A főzőegység kenéséhez használja a tartozék kenőzsírt (lásd: A főzőegység kenése). Nyissa meg a www.saeco.com/care oldalt webhelyet a részletes tájékoztató videóért.
Vízartály	Hetente	Öblítse ki a vízartályt a csap alatt.
Kávéfőzőgép előlapja	Hetente	Tisztításához használjon nem karcoló törölkendőt.
A készülék vízkömentesítése	Amikor a készülék vízkömentesítésre kéri	STATUS (ÁLLAPOT) -> DESCALING (VÍZKÖMENTESÍTÉS). Kövesse a lépéseket a készülék vízkömentesítéséhez. Ha vízkömentesítésre van szükség, és a készülék figyelmezteti erre, nyomja meg az OK ikont, és kövesse a lépéseket.

A főzőegység tisztítása

A főzőegység rendszeres tisztításával megelőzhető az, hogy a kávémaradványok eltömítsék a belső köröket. Lépjen a képernyőn található „Állapot” menübe, majd válassza a „Főzőegység tisztítása” lehetőséget, vagy látogasson el a www.saeco.com/care weboldalra az oktatóvideókért, amelyek bemutatják a főzőegység eltávolításának, behelyezésének és tisztításának menetét.

A főzőegység tisztítása csap alatt

- 1 Koppintson az „Állapot” ikonra, majd görgessen a „Főzőegység tisztítása” lehetőségre.
- 2 Koppintson a jóváhagyás ✓ ikonra, majd kövesse a képernyőn megjelenő utasításokat.

A főzőegység tisztítása kávéolaj-eltávolító tablettával

Csak Philips kávéolaj-eltávolító tablettát használjon.

- 1 Koppintson az „Állapot” ikonra, majd görgessen a „Főzőegység tisztítása” lehetőségre.
- 2 Koppintson a jóváhagyás ✓ ikonra, majd kövesse a képernyőn megjelenő utasításokat.

A főzőegység kenése

A gép teljesítményének javítása érdekében javasoljuk a főzőegység kéthavonkénti kenését, hogy a mozgó alkatrészek működése folyamatosan kifogástalan maradjon.

- 1 Kenje be zsírral vékonyan a főzőegység dugattyúját (szürke alkatrész).

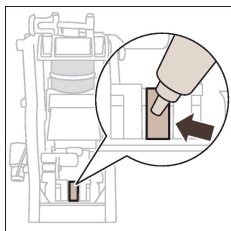

- 2 Vékonyan kenje be zsírral a tengely (szürke alkatrész) környékét a főzőegység alján.

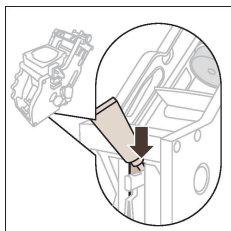

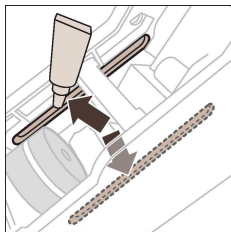

- 3 Vékonyan vigyen fel zsírt a vezetősínek mindkét oldalára.

A belső tejhabosító tisztítóprogramjai

i A készülék jelzi, amikor a belső tejhabosító tisztításra szorul.

A készülék három programot kínál a belső tejhabosító tisztításához:

- „HygieSteam Shot”: tejalapú ital készítésekor a készülék automatikusan gőzt enged át a belső tejhabosítón a gyors átöblítés érdekében.
- „HygieSteam”: A készülék gőzzel alaposan megtisztítja a belső tejkört. Bizonyosodjon meg arról, hogy a HygieSteam tartály megfelelően van összeszerelve és csatlakoztatva a készülékhez. Helyezze a tejfelszívó tömlőt a tejfelszívó tömlő tartójába, majd kövesse a képernyőn megjelenő utasításokat.
- „Deep Milk Clean”: A belső tejkör tisztításához hajtsa végre a „Deep Milk Clean” eljárást a Philips tejkörtisztítóval.

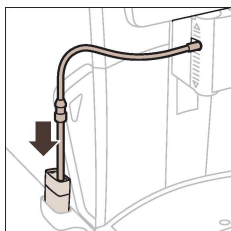
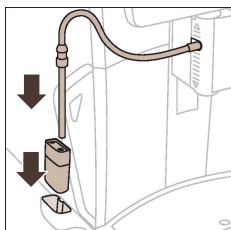
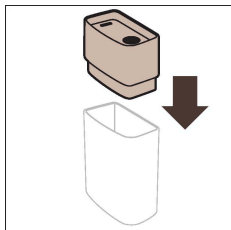

A belső tejhabosító tisztítása folyó víz alatt

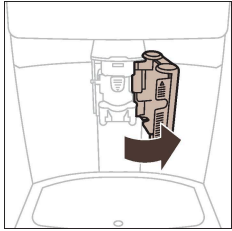

1 Nyissa ki a belső tejhabosító ajtaját.

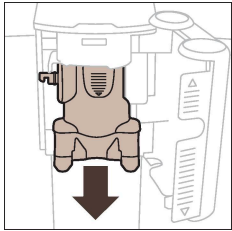

2 Az eltávolításhoz húzza lefelé a belső tejhabosítót.

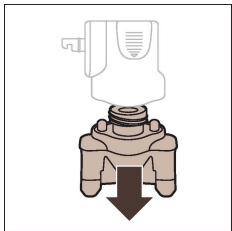

3 A belső tejhabosító alsó részét lehúzza a felső részről szedje szét a tejhabosítót.

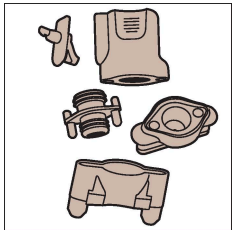

4 Szerelje szét az összes alkatrészt, és tisztítsa meg ezeket a csap alatt.

5 Szerelje össze újra a belső tejhabosítót.

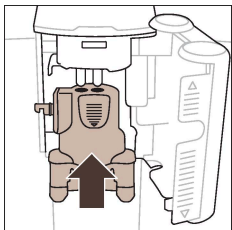

6 A belső tejhabosító visszahelyezéséhez állítsa azt függőleges helyzetbe, és győződjön meg arról, hogy a lyukak illeszkednek a készüléken található két csőhöz. Ezután emelje felfelé a belső tejhabosítót, amíg az a helyére nem kattann.

7 Zárja be az ajtót.

A részletes tájékoztató videóért keresse fel a www.saeco.com/care webhelyet.

Vízkömentesítés

Csak Philips vízkömentesítőt használjon. Semmilyen körülmények között ne használjon olyan vízkömentesítő szert, amely kénsavat, sósavat, szulfonsavat vagy ecetsavat (pl. ecet) tartalmaz, mivel ezek károsíthatják a készülék vízkörét, és előfordulhat, hogy nem oldják fel a vízkövet megfelelően. Ha nem a Philips vízkömentesítőt használja, a jótállás érvénytelenné válik. A vízkömentesítés elhagyásakor a jótállás szintén érvénytelenné válik. A Philips vízkömentesítőt helyi vagy online kereskedőjétől, illetve hivatalos márkaszervizben is megvásárolhatja.

1 Ha a készülék vízkömentesítésre kéri, koppintson a jóváhagyás ✓ ikonra a vízkömentesítés indításához. Ha anélkül szeretné elindítani a vízkömentesítést, hogy a készülék erre kérné, koppintson az „Állapot” ikonra, majd válassza a „Vízkömentesítés” lehetőséget.

2 Vegye ki a cseppfelfogó tálcat, a kávézacstartót és a HygieSteam tartályt, ürtse ki, majd illesse vissza őket a helyükre.

3 Távolítsa el a víztartályt, és ürítse ki. Ezután távolítsa el az AquaClean szűrőt.

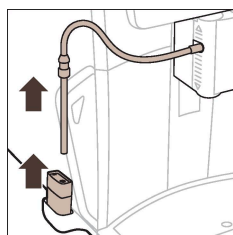

4 Öntse bele az egész üveg Philips vízkömentesítőt a víztartályba, majd töltsen meg a víztartályt vízzel a CALC CLEAN (Vízkömentesítés) szintjelzésig. Ezután helyezze vissza a víztartályt a készülékbe.

5 Tegyen egy nagy edényt (1,5 l) a kávéadagoló kifolyója alá.

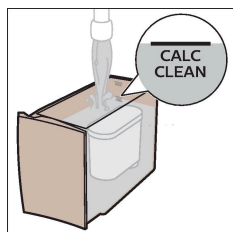

6 Bizonyosodjon meg arról, hogy a HygieSteam tartály megfelelően van összeszerelve és csatlakoztatva a készülékhez. Helyezze a tejfelszívó tömlőt a tejfelszívó tömlő tartójába.

7 A vízkömentesítési eljárás indításához kövesse a képernyőn megjelenő utasításokat. A vízkömentesítési eljárás nagyjából 30 percet vesz igénybe, és egy vízkömentesítési ciklusból és egy öblítési ciklusból áll.

8 Ha a vízkömentesítési ciklus befejeződött, vízzel öblítse ki a víztartályt és a vízkört. Kövesse a képernyőn megjelenő utasításokat.

9 Helyezzen be új AquaClean szűrőt a víztartályba, majd aktiválja (lásd: [Az AquaClean vízszűrő aktiválása \(5 perc\)](#)).

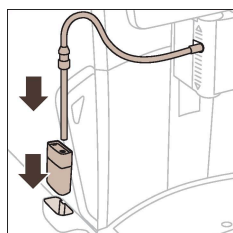
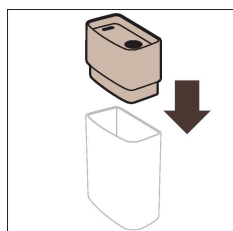

Tipp: Az AquaClean szűrő használata csökkenti a vízkömentesítés szükségességét.

Mi a teendő, ha félbe kellett szakítani a vízkőmentesítési eljárást?

A vízkőmentesítési eljárásból a kezelőpanel be- és kikapcsoló ikonjának a megnyomásával léphet ki. Ha a vízkőmentesítési eljárás a teljes befejezése előtt megszakítja, a víztartályban vagy a vízkörben vízkőmentesítő folyadék maradhat. Ebben az esetben tegye a következőket:

- 1 Üritse ki és öblítse ki alaposan a víztartályt.
- 2 Töltse fel friss vízzel a víztartályt egészen a CALC CLEAN szintjelzéséig, majd kapcsolja be újra a készüléket. A készülék felmelegszik, és automatikus öblítési ciklust hajt végre.
- 3 Mielőtt italok főzésére használná a készüléket, végezzen kézi öblítési ciklust. Kézi öblítési ciklus végzéséhez először adagoljon fél víztartálynyi forró vizet, majd főzzön két csésze kávét örölt kávéból örölt kávé hozzáadása nélkül.

Megjegyzés: Ha a vízkőmentesítési eljárás nem fejeződött be, a lehető leghamarabb újra el kell végezni a vízkőmentesítést.

Hibakódok

Alább található egy lista azokkal a hibakódokkal, amelyek Ön által megoldható problémákat jeleznek. A tájékoztató videóért lásd: www.saeco.com/care. Ha másik hibakód jelenik meg, forduljon az országában működő ügyfélszolgálathoz. Az elérhetőségek a jótállási füzetben találhatók.

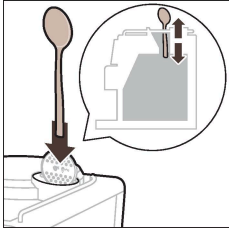
Hibakód	Probléma	Lehetséges megoldás
01	Az kávécsatorna eldugult.	 <p>Kapcsolja ki a készüléket, és a csatlakozódugót húzza ki a fali aljzatból. Vegye ki a főzőegységet. Ezután nyissa fel az örölt kávé tárolójának fedelét, és helyezze be a kanál nyelét a kávécsatornába. Mozgassa a nyelet fel és le, amíg az eltömődött kávé le nem esik. A részletes tájékoztató videóért keresse fel a www.saeco.com/care webhelyet.</p>
03	A főzőegység szennyezett vagy nincs megfelelően megolajozva.	<p>Kapcsolja ki a készüléket. Öblítse el tiszta vízben a főzőegységet, hagyja levegőn megszáradni, majd olajozza meg (lásd: A főzőegység kenése). Tekintse meg „A főzőegység tisztítása” című fejezetet, vagy nézze meg a részletes tájékoztató videókat a www.saeco.com/care oldalon. Ezután kapcsolja be újra a készüléket.</p>

Hibakód	Probléma	Lehetséges megoldás
04	A főzőegység nincs megfelelően elhelyezve.	Kapcsolja ki a készüléket. Vegye ki a főzőegységet, majd helyezze vissza. Csak akkor illessze be a főzőegységet, ha az a megfelelő helyzetben van. Tekintse meg „A főzőegység kezelése” című fejezetet, vagy nézze meg a részletes tájékoztató videókat a www.saeco.com/care oldalon. Ezután kapcsolja be újra a készüléket.
05	Levegő van a vízkörben.	A készülék kikapcsolásával, majd ismételt bekapcsolásával indítsa újra a készüléket. Ha ez beválik, adagoljon 2-3 csészenyi forró vizet. Ha már hosszabb ideje nem végezte el a vízkőmentesítést, most végezze el azt.
	Az AquaClean szűrőt nem készítette elő megfelelően a beszerelés előtt, vagy a szűrő eldugult.	Távolítsa el az AquaClean szűrőt, és próbáljon meg újra kávé főzni. Ha ez beválik, az AquaClean szűrőt készítse elő megfelelően a visszahelyezés előtt (lásd: Az AquaClean vízszűrő aktiválása (5 perc)). Helyezze vissza az AquaClean szűrőt a víztartályba. Ha ez sem válik be, a szűrő eldugulhatott és cseréire szorul.
11	A készüléknek fel kell vennie a szobahőmérsékletet	Várjon egy ideig, amíg a gép a szállítási, illetve kültéri hőmérsékletről felmelegszik szobahőmérsékletre. Kapcsolja ki a készüléket, várjon 30 percet, majd kapcsolja be újra. Ha így sem működik, forduljon a vevőszolgálathoz. Az elérhetőségek a jótállási füzetben találhatók.
14	A készülék túlhevült.	Kapcsolja ki a készüléket, majd 30 perc múlva kapcsolja vissza.
19	A készülék nincs megfelelően a konnektorhoz csatlakoztatva.	Bizonyosodjon meg arról, hogy a tápkábel kis csatlakozódugóját megfelelően csatlakoztatta a készülék hátulján lévő aljzatba.

Tartozékok rendelése

A készülék tisztításához és vízkőmentesítéséhez csak Philips karbantartási termékeket használjon. Ezeket a termékeket az Amazon Smart Reorders engedélyezésével, helyi vagy online kiskereskedőktől vagy a hivatalos szervizközpontoktól lehet megvásárolni.

1 Ahhoz, hogy használni tudja az Amazon Smart Reorders szolgáltatást, először aktiválnia kell ezt az Amazonon. Ezután kövesse a készülék képernyőjén megjelenő lépéseket Amazon-fiókjá és Saeco-fiókjá összekapcsolásához. Miután elvégezte ezeket a lépéseket, szabadon használhatja az Amazon Smart Reorder szolgáltatást.

1 A készülék kezelőpaneljén található „Bolt” menüben tekintheti meg a Philips karbantartási termékek és tartozékok elérhetőségét a helyi kiskereskedőknél.

Készüléke típuszámának megadásával a pótalkatrészek teljes listáját megtekintheti weboldalunkon. A típuszám a szervizajtó belső felén található. Karbantartási termékek és típuszámok:

- Vízkőmentesítő oldat CA6700
- AquaClean szűrő CA6903

- Főzőegység-zsír HD5061
- Kávélaj-eltávolító tabletták CA6704
- Tejkőrtisztító anyag CA6705
- Karbantartókészlet CA6707

Szoftverfrissítések

A frissítés elengedhetetlen adatai védelme és a kávéfőző megfelelő működésének biztosítása érdekében. Beállíthatja, hogy manuálisan szeretné-e frissíteni a készüléket, vagy hogy a készülék automatikusan elvégezze a frissítéseket.

i Az automatikus frissítés opció használata esetén ügyeljen rá, hogy a készülék éjszaka is be legyen dugva, illetve engedélyezve legyen a Wi-Fi, hogy az éjszakai szoftverfrissítések is megérkezzenek.

i Frissítés akkor érhető el, amikor szoftverfejlesztések vagy új funkciók állnak rendelkezésre; emellett ezek a frissítések a biztonságot is szolgálják.

i A kötelező firmware-frissítések automatikusan elindulnak, amikor a kávéfőző készenléti módban van. Firmware-frissítés közben a kávéfőző nem használható.

Hibaelhárítás

Ez a fejezet összefoglalja a készülékkel kapcsolatban leggyakrabban felmerülő problémákat. A támogatási videók és a gyakran feltett kérdések teljes listája a www.saeco.com/care weboldalon [található](#). Ha Ön nem tudja megoldani a problémát, forduljon az országában működő ügyfélszolgálathoz. Az elérhetőségek a jótállási füzetben találhatók.

Probléma	Ok	Megoldás
Kávémaradvány található az új kávéfőzőben.	Ezt a készüléket kávéval próbálták ki.	Gondosan ki van tisztítva, de lehetséges, hogy maradtak benne kávémaradékok. De a készülék teljesen új.
A készülék BEMUTATÓ módban van.	A készenlét ikont 8 másodpercnél hosszabban nyomva tartotta.	Kapcsolja ki, majd be a készüléket a hátulján található főkapcsolóval.

Probléma

Ok

Megoldás

A cseppfalgó gyorsan megtelik, illetve mindig van víz a cseppfalgóban.

Ez teljesen normális. A készülék vízzel tisztítja a belső kört és a főzőegységet is. Valamennyi víz a belső körből egyenesen a cseppfalgó tálcaá folyik.

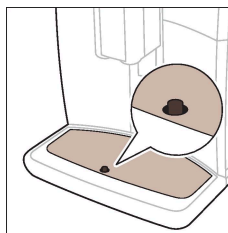

Naponta, vagy ha a cseppfalgó tálca fedelén keresztül megjelenik a piros „cseppfalgó tálca megtelt” jelző, ürítse ki a

cseppfalgó tálcaát. Tipp: helyezzen egy csészét az adagolócső alá a kifolyó öblítővíz összegyűjtésére.

A kávézacctartó ürítését kérő ikon továbbra is megjelenik.

A kávézacctartót olyankor ürítették ki, amikor a készülék ki volt húzva a konnektorból, vagy túl gyorsan tették vissza a helyére.

Vegye ki a kávézacctartót, várjon legalább 5 másodpercet, majd tegye vissza.

A készülék a kávézacctartó kiürítését kéri, pedig az nincs is tele.

A készülék nem állította alapállapotba a számlálót, amikor legutóbb kiürítette a kávézacctartót.

Várjon mindig legalább 5 másodpercet, mielőtt visszahelyezi a kávézacctartót. Így a készülék nullázni fogja a kávéadagok számlálóját, és megfelelően folytatja a számlálást.

A kávézacctartó teljesen tele van, de a kijelzőn nem jelenik meg a kávézacctartó ürítését kérő ikon.

Eltávolította a cseppfalgó tálcaát, de nem ürítette ki a kávézacctartót.

A cseppfalgó tálca eltávolításakor ürítse ki a kávézacctartót is, akkor is, ha csak néhány adag kávé tartalmaz. Így a készülék biztosan nullázni fogja a kávéadag-számlálót, és megfelelően folytatja a kávéadagok számlálását.

A főzőegységet nem tudom eltávolítani.

A főzőegység nincs megfelelően elhelyezve.

A készülék alaphelyzetbe állítását a következőképpen végezze: Zárja be a szervizajtót. Kapcsolja ki, majd kapcsolja vissza a készüléket, és várja meg, amíg használatra kész állapotba kerül. Próbálja meg újra kivenni a főzőegységet (lásd: [A főzőegység eltávolítása és behelyezése](#)).

A főzőegységet nem tudom behelyezni.

A főzőegység nincs megfelelően elhelyezve.

A készülék alaphelyzetbe állítását a következőképpen végezze: Zárja be a szervizajtót. Hagyja kint a főzőegységet. Kapcsolja ki a készüléket, és a csatlakozódugót húzza ki a fali aljzatból. Várjon 30 másodpercet, dugja vissza a készüléket, kapcsolja be, majd várja meg, amíg használatra kész állapotba kerül. Ezután állítsa a megfelelő helyzetbe a főzőegységet, és helyezze vissza a készülékbe (lásd: [A főzőegység eltávolítása és behelyezése](#)).

Probléma**Ok****Megoldás**

A kávé vízízű.

A főzőegység szennyezett vagy meg kell olajozni.

Távolítsa el a főzőegységet, öblítse le a csap alatt, majd hagyja megszáradni. Utána kenje meg a mozgó alkatrészeket (lásd: [A főzőegység kenése](#)).

A készülék önbeállítási eljárást hajt végre. Ez a folyamat automatikusan indul el, amikor először használja a készüléket, amikor másfajta szemes kávéra vált vagy miután hosszú ideig nem használta a készüléket.

Főzzön le 5 csésze kávé, hogy a készülék be tudja fejezni önbeállítási folyamatot.

A daráló túl durva darálási fokozatra van állítva.

Állítsa a kávédarálót finomabb (alacsonyabb értékű) őrlésre. Készítsen 2-3 italt, hogy teljes mértékben érezhesse a különbséget.

A kávé nem elég forró.

Túl alacsony hőmérséklet van beállítva.



Állítsa a hőmérsékletet maximumra.

A hideg csésze csökkenti az ital hőmérsékletét.

A csészék előmelegítéséhez ezeket öblítse át forró vízzel.

A tej hozzáadása csökkenti az ital hőmérsékletét.

Akár meleg, akár hideg a tej, hozzáadása mindenképpen csökkenti a kávé hőmérsékletét. A csészék előmelegítéséhez ezeket öblítse át forró vízzel.

Probléma

Ok

Megoldás

Nem folyik ki, illetve túl lassan folyik ki a kávé.

Az AquaClean vízszűrőt nem készítették elő megfelelően az üzembe helyezéshez.

Vegye ki az AquaClean szűrőt a víztartályból, és adagoljon forró vizet a géppel. Ha így működik, akkor az AquaClean szűrőt nem megfelelően szerelték be. Tegye vissza és aktiválja az AquaClean szűrőt, és hajtsa végre az „AquaClean vízszűrő” fejezetben szereplő összes lépést.

Ha hosszabb ideig nem használta a készüléket, újra elő kell készítenie az AquaClean vízszűrőt a használatra, majd adagoljon 2-3 csésze forró vizet a géppel.

Az AquaClean vízszűrő eltömődött.

A AquaClean vízszűrőt 3 havonta cserélje ki. A 3 hónapnál öregebb szűrő eltömődhet.

A daráló túl finom darálási fokozatra van állítva.

Állítsa a kávédarálót durvább (magasabb értékű) darálásra. Vegye figyelembe, hogy ez hatással lesz a kávé ízére.

A főzőegység szennyezett.

Távolítsa el a főzőegységet, és alaposan öblítse le csap alatt (lásd: [A főzőegység tisztítása csap alatt](#)).

A kávéadagoló kifolyója szennyezett.

Tisztítsa meg a kávéadagoló kifolyóját és a nyílásait pipatisztítóval vagy túvel.

Az őrölt kávé tárolója eltömődött

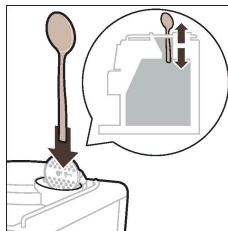

Kapcsolja ki a készüléket, és vegye ki a főzőegységet. Nyissa fel az őrölt kávé tárolójának fedelét, és helyezze be a kanál nyelét a

kávécsatornába. Mozgassa a nyelet fel és le, amíg az eltömődött kávé le nem esik.

A készülék vezetékét vízkő tömíti el.

Vízkőmentesítse a készüléket Philips vízkőmentesítővel (lásd: [Vízkőmentesítés](#)). Végezze el a vízkőmentesítést, amikor a készülék azt kéri.

A tej nem habosodik.

A belső tejhabosító szennyezett, illetve nincs megfelelően behelyezve.

Tisztítsa meg a belső tejhabosítót, a visszahelyezés előtt pedig ellenőrizze, hogy a megfelelő helyzetben van-e (lásd: [A belső tejhabosító tisztítása folyó víz alatt](#)).

Olyan típusú tejet használ, amely nem alkalmas a habosításra.

A különböző tejtípusokból különböző mennyiségű és minőségű hab termelődik.

Probléma**Ok****Megoldás**

A tej kifröcsköl.

A használt tej nem elég hideg.

Ügyeljen arra, hogy közvetlenül a hűtőből vegye elő a tejet.

Nincs megfelelően csatlakoztatva a rugalmas tejfelszívó tömlő.

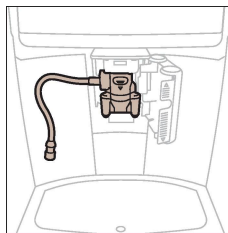
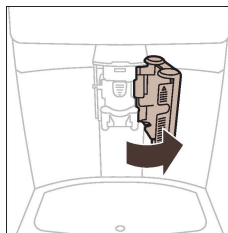

Nyissa ki a kávéadagoló kifolyójának ajtaját, és ellenőrizze, hogy megfelelően van-e csatlakoztatva a rugalmas tejfelszívó tömlő a tejhabosítóhoz. Ügyeljen arra, hogy forró lehet a tejhabosító és a tejfelszívó tömlő. Megérintés előtt hagyja a tejhabosítót és a tömlőket kihűlni.

A tejhabosító és a tejfelszívó tömlők nem tiszták.

Vegye ki és szerelje szét a belső tejhabosítót (lásd: [A belső tejhabosító tisztítása folyó víz alatt](#)). Öblítsen le minden alkatrészt csapvízzel. Az alapos tisztításhoz hajtsa végre a Philips tejkörtisztítóval a „Deep Milk Clean” eljárást, amely az „Állapot” > „HygieSteam” menüből érhető el. Ügyeljen arra, hogy ha az alkatrészeket mosogatógépben mosta el, akkor azok ételdaraboktól vagy mosogatószer-maradványoktól el lehetnek dugulva. Ajánlott szemrevételezni, hogy nincsenek-e eldugulva.

Javasoljuk, hogy minden nap végezze el a HygieSteam programot. 1) Nyomja meg az „Állapot” ikont a kezelőpanelen. 2) Válassza a „HygieSteam” lehetőséget. 3) Ezután végezze el a kijelzőn megjelenő összes lépést.

A tejfelszívó tömlők eltömődtek.

Mindig a tejfelszívó tömlők nélkül tárolja a tejtartót a hűtőszekrényben. A megmaradt tej összegyűlhet a tejfelszívó tömlőkben, és akadályozhatja a tej áramlását a tömlőkön keresztül. Tárolás előtt öblítse el a tejfelszívó tömlőket.

Probléma**Ok****Megoldás**

Úgy tűnik, hogy a készülék szivárog.

A készülék vízzel tisztítja a belső kört és a főzőegységet is. Ez a víz a belső körből egyenesen a cseppfelfogó tálcaába folyik. Ez teljesen normális.

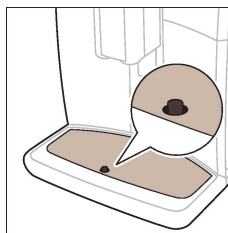

Minden nap, vagy ha a cseppfelfogó tálca fedelén keresztül felemelkedik a piros „cseppfelfogó tálca megtelt” jelző, ürítse ki a

cseppfelfogó tálcat. Tipp: Az öblítéskor kifolyó víz összegyűjtésére helyezzen egy csészét az adagolócső alá, hogy kevesebb víz jusson a cseppfelfogó tálcaába.

A cseppfelfogó tálca teljesen megtelt, és túlcordult, emiatt úgy tűnhet, hogy a készülék szivárog.

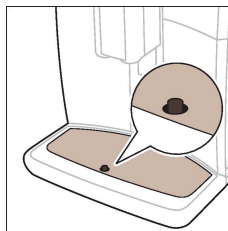

Minden nap, vagy ha a cseppfelfogó tálca fedelén keresztül felemelkedik a piros „cseppfelfogó tálca megtelt” jelző, ürítse ki a

cseppfelfogó tálcat.

A víztartály nincs teljesen betolva a helyére, víz szivárog ki a víztartályból és levegő jut a készülékbe.

Ellenőrizze, hogy a víztartály a megfelelő helyzetben van-e: vegye ki, majd helyezze vissza, és ütközésig tolja be a készülékbe.

A főzőegység szennyezett/eltömődött.

Öblítse ki a főzőegységet.

A készülék nem vízszintes felületre van helyezve.

Helyezze a készüléket vízszintes felületre, hogy ne csorduljon túl a cseppfelfogó tálca, és a „cseppfelfogó tálca megtelt” jelző megfelelően működjön.

Az AquaClean vízszűrőt nem tudom aktiválni, és a készülék vízkömentesítést kér.

Nem történt meg időben a szűrő behelyezése vagy cseréje, miután a képernyőn megjelent az AquaClean-emelekedtető. Ekkor a készülék már nem teljesen mentes a vízkőtől.

Először végezzen vízkömentesítést, majd szerelje be az AquaClean vízszűrőt.

Az új szűrő nem illik a készülékbe.

Nem AquaClean típusú vízszűrőt próbál beszerelni.

Csak az AquaClean vízszűrő illik a készülékbe.

Az AquaClean vízszűrőn levő gumigyűrű nincs a helyén.

Helyezze vissza a gumigyűrűt az AquaClean vízszűrőre.

Probléma	Ok	Megoldás
A készülék hangos zajt bocsájt ki.	Normális jelenség, hogy a készülék működés közben zajos.	Ha a készülék másféle zajjal kezd működni, tisztítsa meg és olajozza meg a főzőegységet (lásd: A főzőegység kenése).
	Az AquaClean vízszűrő nem volt megfelelően előkészítve, ezért levegő jutott a készülékbe.	Vegye ki az AquaClean vízszűrőt a víztartályból, és a visszahelyezés előtt megfelelően készítse elő a használatra (lásd: AquaClean vízszűrő).
	A víztartály nincs teljesen betolva a készülékbe, ezért levegő jutott a készülékbe.	Ellenőrizze, hogy a víztartály a megfelelő helyzetben van-e: vegye ki, majd helyezze vissza, és ütközésig tolja be a készülékbe.
Amikor először próbálom csatlakoztatni a készüléket a Wi-Fi-hez, a készülék nem tud csatlakozni a Wi-Fi-hálózathoz.	A Wi-Fi-hez használt név és jelszó helytelen.	Ellenőrizze a Wi-Fi-hez használt nevet és jelszót.
	A kávéfőző nincs a Wi-Fi-router hatótávolságán belül.	Gondoskodjon róla, hogy a kávéfőző a Wi-Fi-router hatótávolságán belül legyen, vagy használjon Wi-Fi-jelerősítőt.
A készülék nem találja az otthoni Wi-Fi-hálózatot.	A Wi-Fi-router nem működik megfelelően.	Győződjön meg róla, hogy a Wi-Fi-router megfelelően működik-e, illetve csatlakozik-e az internethez.
	A készülék nincs a router hatótávolságán belül.	Gondoskodjon róla, hogy a készülék a router hatótávolságán belül legyen. Szükség esetén használjon Wi-Fi-jelerősítőt.
	A router, amelyhez a kávéfőző csatlakozni próbál, egy 5 GHz-es, kétsávos router, és a kávéfőző nem próbál meg csatlakozni a 2,4 GHz-es hálózathoz.	Az 5 GHz-es hálózatok nem támogatottak. Átmenetileg kapcsolja ki az 5 GHz-es sávot a routeren, és próbálja meg újra párosítani a kávéfőzőt ugyanazon router másik sávjához (2,4 GHz). A sikeres párosítást követően kapcsolja vissza az 5 GHz-es sávot.
Még nem tudom használni az Alexa és az Amazon Smart Reorders szolgáltatást.	Még nem kapcsolta össze Amazon- és Saeco-fiókját.	A készülék kezelőpaneljén megjelenő utasításokat követve kapcsolja össze Amazon-fiókját Saeco-fiókjával, hogy az Alexa-hangvezérléssel tudja használni az Amazon Smart Reorders szolgáltatást.
		Megjegyzés: Ahhoz, hogy ezeket a szolgáltatásokat használni tudja, rendelkeznie kell az Alexa alkalmazással vagy egy Alexa-eszközzel, és engedélyeznie kell a Smart Reorders szolgáltatást az Amazonon.

Probléma	Ok	Megoldás
A korábban használt és jól működő Wi-Fi-kapcsolat nem akar működni.	Megváltozott a Wi-Fi neve és/vagy jelszava.	Kövesse a „Csatlakozás Wi-Fi-hálózathoz” szakasz utasításait, és válassza ki az új Wi-Fi-névvel rendelkező hálózatot.
	Megváltozott a Wi-Fi-jelszó.	Kövesse a „Csatlakozás Wi-Fi-hálózathoz” szakasz utasításait, és adja meg az új Wi-Fi-jelszót.
	A Wi-Fi-router nem működik megfelelően.	Ellenőrizze a routert, és győződjön meg róla, hogy működik-e.
	Lehetséges, hogy a Wi-Fi-kapcsolatot elektromágneses vagy más interferenciák zavarják.	Tartsa távol a készüléket más elektronikus eszközöktől, amelyek interferenciát okozhatnak.
	A fent említett megoldások egyike sem működik.	Kapcsolja ki, majd be a készüléket a hátulján található főkapcsolóval, majd ellenőrizze ismét a Wi-Fi-kapcsolatot.

Műszaki jellemzők

A gyártó fenntartja a jogot a termék műszaki jellemzőinek javítására. Az alapbeállítás szerinti mennyiségek hozzávetőleges értékek.

Leírás	Érték
Méret (sz x ma x mé)	287 x 396 x 487 mm
Tömeg	11 – 12,4 kg
Tápkábel hossza	1200 mm
Víztartály	1,7 liter, kivehető
Szemeskávétartály kapacitása	450 g
Kávéőrlemény-tartó kapacitása	15 adag
Tejartó kapacitása	600 ml
Állítható magasságú cső	75–148 mm
Névleges feszültség – névleges teljesítmény – tápellátás	Lásd a szervizajtó belsején található adattáblát
Wi-Fi-frekvenciasáv	2,4 GHz, 802.11 b/g/n

Megfelelőségi nyilatkozat

A DAP B.V. kijelenti, hogy az SM8780, az SM8782, az SM8785, az SM8885 és az SM8889 teljesen automata eszpresszógépek megfelelnek a 2014/53/EU irányelvnek.

Az EK-megfelelőségi nyilatkozat teljes szövegének másolata megtekinthető a következő címen: <https://www.saeco.com>.

Az SM8780, SM8782, SM8785, SM8885 és SM8889 teljesen automatikus eszpresszógépek 2,4 GHz-es 802.11 b/g/n (1–13. csatorna) Wi-Fi-modullal vannak ellátva. Maximális adóteljesítmény: <100 mW (20 dBm).

Wi-Fi

A berendezés a 801/2013 EU-rendeletnek megfelelő hálózati berendezés, amelyet 2,4 GHz-es 802.11 b/g/n hálózathoz állandóan csatlakoztatott üzemre terveztek.

4219.450.3076.2 (01/2022) rev.00



421945030762

www.saeco.com/care



>75% recycled paper
>75% papier recyclé