

 **Saeco**

---

*Xelsis*   
SUPREMA  
& DELUXE

*Rispetto per il Caffè*





*Rispetto per il Caffè*

Le respect du Café  
Уважение к кофе



[WWW.SAECO.COM/CARE](http://WWW.SAECO.COM/CARE)

A

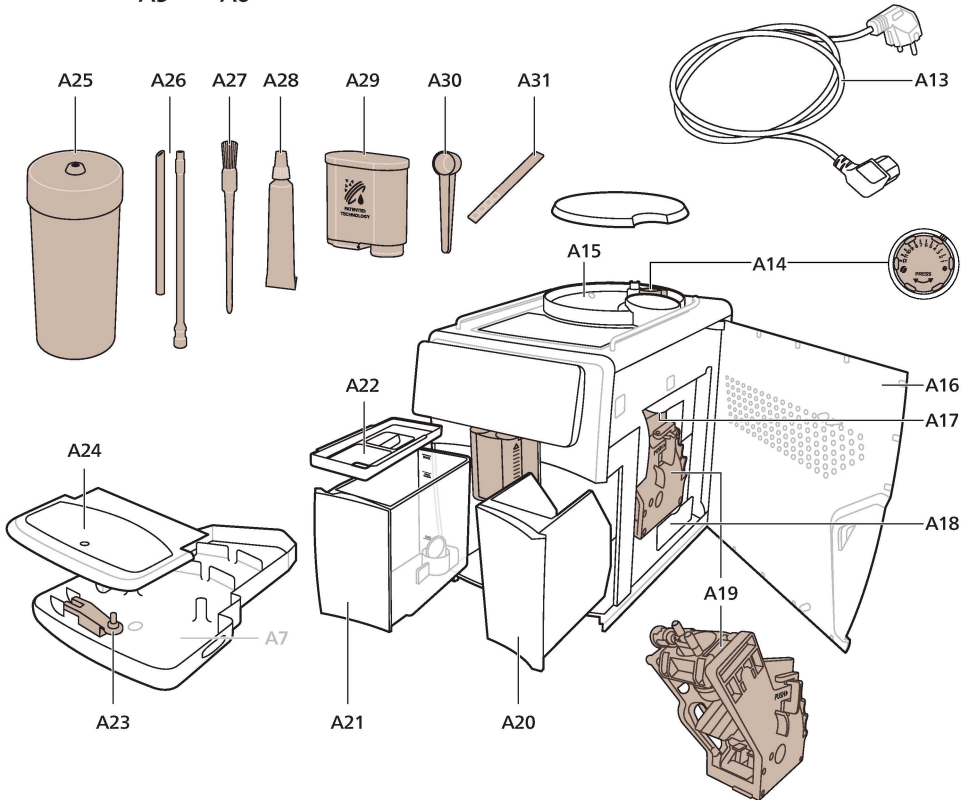
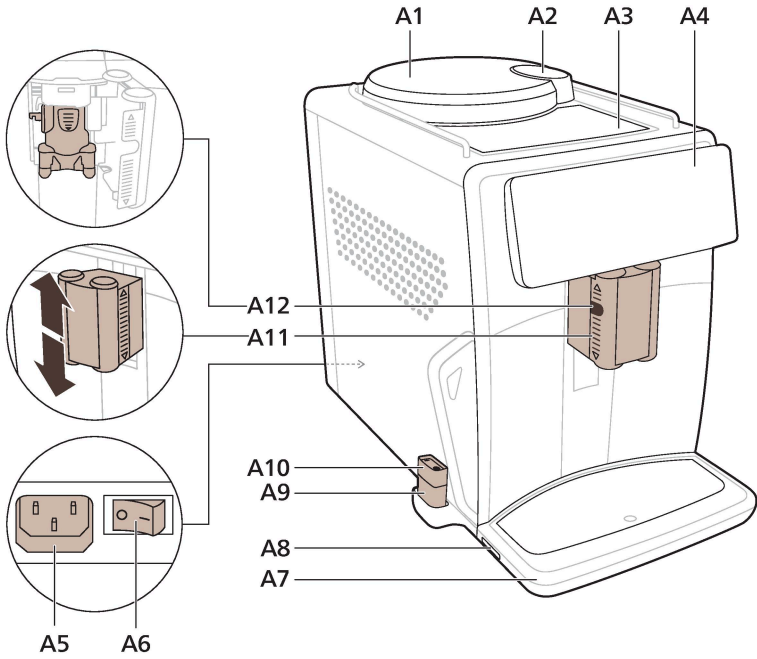

**B** Xelsis SUPREMA: SM8885, SM8889



**C** Xelsis DELUXE: SM8780, SM8782, SM8785



**D**

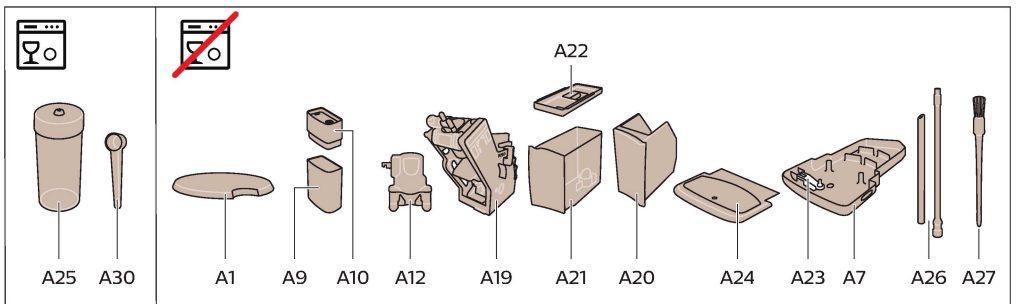

# Masina ülevaade (joonis A)

A1 Oamahuti kaas	A13 Pistikuga toitejuhe
A2 Eeljahvatatud kohvi lahtri kaas	A14 Kohvijahvatuse seadistusnupp (lisateavet vt <a href="http://www.saeco.com/care">www.saeco.com/care</a> )
A3 Tassialus	A15 Oamahuti
A4 Juhtpaneel	A16 Hooldusluuk
A5 Juhtme pesa	A17 Kohvilehter
A6 Pealüliti	A18 Kohvijääkide sahtel
A7 Tilgakandik	A19 Kohvimoodul (lisateavet vt <a href="http://www.saeco.com/care">www.saeco.com/care</a> )
A8 Tilgakandiku vabastusnupp	A20 Kohvipaksu sahtel
A9 HygieSteam i anum	A21 Veepaak
A10 HygieSteam i kate piimatoru hoidikuga	A22 Veepaagi kaas
A11 Reguleeritava kõrgusega kohvi ja piima väljavoolutila	A23 Tilgakandiku täituvuse näidik
A12 Sisemine cappuccinatore	A24 Tilgakandiku kate

## Tarvikud

A25 Piimaanum	A29 AquaClean-filter
A26 Piimatoru	A30 Mõõtelusikas
A27 Puhastushari	A31 Vee kareduse testriba
A28 Määrdetuub	

## Juhtpaneel

Saadaval on kaks espressomasina versiooni. Nende juhtpaneelid näevad välja erinevad, kuid kõik ikoonid töötavad sarnaselt. Vt joonistelt B ja C ülevaadet kõigist ikoonidest. Allpool on toodud ikoonide kirjeldused.

B1 Off icon (B1 Väljalülitamise ikoon)	B5/C5 Oad
C1 On/off icon (C1 Sisse-/väljalülitamise ikoon)	B6/C6 Machine settings (B6/C6 Masina seadistused)
B2/C2 Drinks (B2/C2 Joogid)	B7/C7 Status menu (B7/C7 Olekumenüü)
B3/C3 Drinks menu (B3/C3 Jookide menüü)	B8/C8 Pood
B4/C4 Personal profiles (B4/C4 Isiklikud profiilid)	B9/C9 Start/stop icon (B9/C9 Alustamise/peatamise ► ikoon)

## Sissejuhatus

Õnnitleme teid Saeco täisautomaatse kohvimasina ostmise puhul! Selleks, et Saeco tootetuge täies ulatuses kasutada, saate juhtpaneeli kaudu registreerida oma toote masinasse sisseehitatud Wi-Fi-ühenduse kaudu või minna veebilehele [www.saeco.com/MyCoffeeMachine](http://www.saeco.com/MyCoffeeMachine) ja registreerida toote seal.

Enne masina esmakordset kasutamist lugege hoolikalt läbi kaasasolev eraldi ohutusbrošüür ja hoidke see edaspidiseks alles.

Kasutuskogemuse parandamiseks saate oma täisautomaatse Saeco kohvimasina ühendada Wi-Fi-võrku.

Masina Wi-Fi-võrku ühendamine võimaldab teil

- saada masinõppel põhinevaid isikupärastatud soovitusi;
- saada kasutuskogemuse parandamiseks regulaarselt tarkvaravärskendusi;
- kasutada kaupluse funktsiooni, kui see on teie riigis saadaval;
- siduda masin tarvikute ostmiseks oma Amazoni kontoga, kui see on teie riigis saadaval;
- ühendada masina oma Alexa koduseadmega, et kasutada hääljuhtimist, kui see on teie riigis saadaval.

**Märkus.** Seda masinat on eelnevalt kohviga testitud. Kuigi masinat on hoolikalt puhastatud, võib sinna olla jäänud üksikuid kohvijääke. Vaatamata sellele me garanteerime, et masin on täiesti uus.

## Masina sisselülitamine, kui teil on Xelsis SUPREMA (ainult mudelid SM8885, SM8889)

Lülitage masin sisse, vajutades masina tagaküljel asuval pealülitile. Puudutage juhtpaneeli keskosa, et ekraanile ilmuks sisselülitamise ikoon. Puudutage sisselülitamise ikooni ja järgige juhtpaneelil samm-sammulisi juhiseid.



**⚠** Ühendage masin võrku ja värskendage tarkvara esmakordsel installimisel, seejärel kontrollige regulaarselt käsitsi värskenduste olemasolu.

## Masina sisselülitamine, kui teil on Xelsis DELUXE (ainult mudelid SM8780, SM8782, SM8785)

Lülitage masin sisse, vajutades masina tagaküljel asuval pealülitile. Puudutage sisselülitamise ikooni ja järgige juhtpaneelil samm-sammulisi juhiseid.

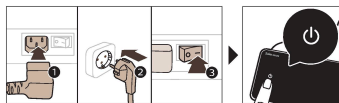

**⚠** Ühendage masin võrku ja värskendage tarkvara esmakordsel installimisel, seejärel kontrollige regulaarselt käsitsi värskenduste olemasolu.

## Ühendamine Wi-Fi-ga

**i** Ühendage kohvimasin kodu 2,4 GHz 802,11 b/g/n Wi-Fi-võrguga.

**i** Kohvimasina ühendamine kodu Wi-Fi-võrguga võimaldab paremat kasutuskogemust.

**i** Veenduge, et kohvimasin ja Wi-Fi-ruuter asuksid üksteise levialas.

Kohvimasina Wi-Fi-võrguga ühendamiseks toimige järgmiselt.



- 1 Vajutage seadistuste ikooni  ja tõmmake sõrmega vasakult paremale, et leida Wi-Fi ikoon.
- 2 Vajutage Wi-Fi ikooni.
- 3 Masina ühendamiseks Wi-Fi-võrguga järgige ekraanil kuvatavaid juhiseid.

Nüüd olete valmis alustama ühendatud kogemust.

**A** Masin teostab automaatse loputustsükli, kui masin hääljuhtimise abil sisse ja välja lülitatakse ning kui masin on mõnda aega tegevusetult olnud ja välja lülitub. Veenduge, et masin oleks ohutus kohas.

## Erifunktsioonid

### Erifunktsioon

### Otstarve

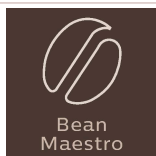

Funktsiooni BeanMaestro abil saate valida ubade tüübi ja rösti. Seejärel optimeerib masin kohvi valmistamise seadistused automaatselt, et saada kohviubadest kätte parim võimalik maitse.

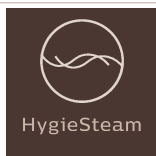

Funktsioon HygieSteam puhastab automaatselt piimasüsteemi, eemaldades mikroorganismid. Kasutage seda pärast cappuccino või muude piimapõhiste jookide valmistamist.

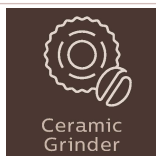

Vastupidav veski on valmistatud 100% keraamilisest materjalist, et see oleks erakordselt tugev ja täpne. Veskil on 12 jahvatusastet, et saaksite selle reguleerida oma maitsele.

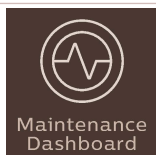

Hoolduse juhtpaneel näitab informatiivset ülevaadet ja annab teile olekuteavet; näiteks veetaseme kohta või ütleb, et AquaClean-filtri kasutusaeg on lõppemas.

# Jookide valmistamine

## Üldised sammud

Joogi valmistamiseks peate järgima mõnda lihtsat sammu.



- 1 Täitke veepaak kraaniveega ja oamahuti ubadega.
- 2 Asetage üks või kaks tassi reguleeritava kõrgusega väljavoolutila alla. Väljavoolutila kõrguse reguleerimiseks vastavalt kasutatava tassi või klaasi suurusele nihutage tila üles või alla.
- 3 Jookide menüüsse minemiseks vajutage jookide ikooni ☕. Tõmmake sõrmega vasakult paremale, et valida jook, vajutades sellele.
  - Kui soovite valmistada kaks tassi jooki, vajutage ikooni „2x“. Masin teeb valitud jookide jaoks automaatselt kaks jahvatustsüklit järjest.

**i** Ikooni „2x“ ei saa kasutada kõikide jookidega.

- 4 Pärast joogi valmistamist saate reguleerida seadistusi vastavalt oma eelistustele, tõmmates sõrmega reguleerimistulpadel üles ja alla.
- 5 Vajutage alustamise/peatamise ikooni ▶■, et alustada valitud joogi valmistamist.

**⚠** Ärge kasutage karamelliseeritud või maitsestatud kohviube.

**i** Pöörake jahvatuse seadistusnuppu väikeste sammudega ja pärast 5 tassi kohvi valmistamist hakkate maitset tundma erinevust.

## Joogi parameetrite alane tugi

Konkreetselt joogiparameetri kohta lisateabe saamiseks hoidke sõrme vastaval reguleerimistulbal 3 sekundit.





# Piimapõhiste jookide valmistamine

Piimapõhiste jookide valmistamiseks peate järgima mõnda lihtsat sammu.

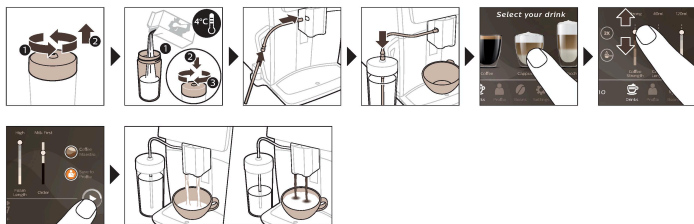

- 1 Täitke veepaak kraaniveega ja oamahuti ubadega.

Nõuanne. Kui piimavoolik on ühendatud cappuccinatorega, nihutage väljavoolutila ülemisse asendisse, et veepaagile lihtsasti juurde pääseda.

- 2 Keerake piimaanumal kaas pealt ära ja täitke anum piimaga.

Parima tulemuse saamiseks kasutage piima, mis on võetud otse külmikust.

- 3 Ühendage piimavoolik cappuccinatorega.
- 4 Pange metallist piimatoru anumasse.
- 5 Vajutage jookide ikoonile ☕, kerige ja valige piimapõhine jook, vajutades selle ikoonile.
- 6 Saate reguleerida seadistusi vastavalt oma eelistustele, tõmmates sõrmega reguleerimistulpadel üles ja alla.
- 7 Vajutage alustamise/peatamise ikooni ▶■ mis tahes ajal, et alustada valitud joogi valmistamist.
  - Konkreetsete jookide jaoks väljutab masin esmalt piima ja seejärel kohvi. Paljude muude jookide puhul on see vastupidine – masin väljutab kõigepealt kohvi ja seejärel piima.
  - Piima väljutamise lõpetamiseks enne, kui masin on eelseadistatud koguse väljutanud, vajutage alustamise/peatamise ikooni ▶■ (ainult mudelid SM8780, SM8782, SM8785) või peatamise ikooni (ainult mudelid SM8885, SM8889).
  - Kogu joogi (piim ja kohv) väljutamise peatamiseks enne, kui masin on lõpetanud, vajutage pikalt alustamise/peatamise ikooni ▶■ (ainult mudelid SM8780, SM8782, SM8785) või vajutage peatamise ikooni (ainult mudelid SM8885, SM8889).

⚠️ Kohe pärast piima väljutamist teostatakse puhastusprogramm „HygieSteam Shot“. Masin paiskab auru läbi sisemise piimasüsteemi, et see kiiresti loputada. Piimatoru metalloosa võib minna väga kuumaks. Põletusohu vältimiseks laske sellel kõigepealt jahtuda.

Nõuanne. Piimapõhiste jookide valmistamisel võite kasutada ka tavalist tetra-piimapakki. Asetage metallist piimatoru otse piimapakki.

## Eeljahvatatud kohvist kohvi valmistamine

Eeljahvatatud kohviga kohvi valmistamiseks peate järgima mõnda lihtsat sammu.

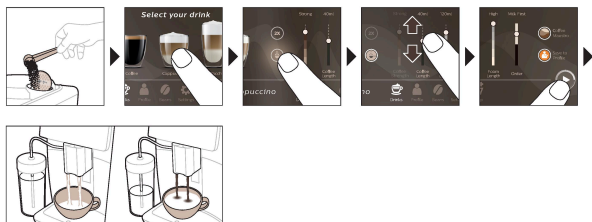

- 1 Avage eeljahvatatud kohvi lahtri kaas ja pange sellesse lahtrisse üks mõõtelusikatäis eeljahvatatud kohvi. Seejärel sulgege kaas.
- 2 Vajutage jookide ikooni ☕, kerige vasakult paremale ja valige soovitud jook.
- 3 Vajutage eeljahvatatud kohvi ☕- ikooni.
- 4 Saate reguleerida seadistusi vastavalt oma eelistustele, tõmmates sõrmega reguleerimistulpadel üles ja alla.
- 5 Vajutage alustamise/peatamise ikooni ▶■, et alustada valitud joogi valmistamist.

**i** Kui valite eeljahvatatud kohvi, ei saa te kohvi kangust reguleerida ega valmistada korraga üle ühe joogi.

## Kuuma vee väljutamine

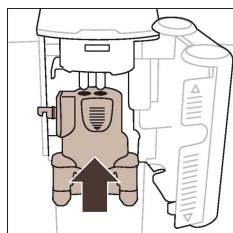

- 1 Veenduge, et sisemine cappuccinatore oleks korralikult masinasse pandud.
- 2 Asetage tila alla tass.



- 3 Puudutage kuuma vee ikooni „Hot Water“.

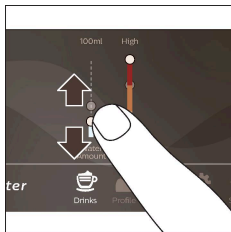

- 4 Libistage sõrmega reguleerimistulpadel üles või alla, et reguleerida kuuma vee kogus ja/või temperatuur vastavalt enda eelistustele.
- 5 Vajutage alustamise/peatamise ►■ ikooni.
- 6 Kuuma vee väljutamise peatamiseks enne, kui masin on lõpetanud, vajutage alustamise/peatamise ikooni ►■ uuesti (ainult mudelid SM8780, SM8782, SM8785) või vajutage uuesti peatamise ikooni (ainult mudelid SM8885, SM8889).

## Isikupärastamine

Masin võimaldab teil reguleerida joogi seadistusi vastavalt oma eelistustele ja salvestada oma maitsele kohandatud joogid isikliku profiili alla. Saate valida oma ikooni ja oma profiilnime.

### Võtke kohviubadest parim funktsiooni BeanMaestro abil

Funktsiooni BeanMaestro abil saate valida ubade tüübi ja rösti. Seejärel optimeerib masin kohvi valmistamise seadistused automaatselt, et saada kohviubadest kätte parim võimalik maitse.

- 1 Vajutage peamenüüs kohviubade ikooni.



- 2 Vajutage funktsiooni BeanMaestro.
- 3 Valige ubade tüüp. Saate valida Arabica ja Robusta segu vahel.
- 4 Valige ubade röstimistase.
- 5 Kohvi valmistamise seadistused optimeeritakse automaatselt.
- 6 Nautige oma järgmist kohvi.

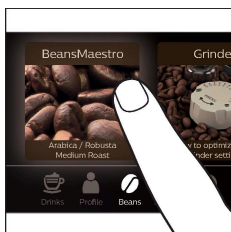

### Lisage kiirust CoffeeMaestroga

Teie masin pakub CoffeeMaestro funktsiooni kaudu kõigi seadistuste eraldi reguleerimise asemel võimalust valida maitseprofiile. Valida saate Delicato, Intenso ja Forte vahel. CoffeeMaestro maitseprofiili valimiseks toimige järgmiselt.

- 1 Vajutage soovitud joogi ikooni.



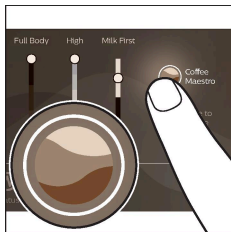

- 2 Vajutage CoffeeMaestro ikooni mitu korda .
  - Joogi põhiseadistusi reguleeritakse nüüd vastavalt.
- 3 Vajutage alustamise/peatamise ikooni ►►, et alustada joogi valmistamist.

## Isikupärastage oma jook funktsiooni CoffeeEqualizer Touch+ abil

Pärast joogi valimist aktiveeritakse CoffeeEqualizer Touch+ automaatselt, võimaldades teil joogi seadistusi reguleerida. Abifunktsiooni aktiveerimiseks ja lisateabe saamiseks vajutage pikalt ekraanil olevatele üksustele.

Funktsiooniga CoffeeEqualizer Touch+ saate reguleerida järgmisi seadistusi:

- |                     |   |
|---------------------|---|
| 1 Aroomi tugevus    | 7 Kohvi maitse                                    |
| 2 Kohvi kogus       | 8 Võite ka otsustada valmistada 1 või 2 tassi     |
| 3 Piima kogus       | 9 Kohvi või piima esimesena väljutamise järjekord |
| 4 Vee kogus         |   |
| 5 Joogi temperatuur |   |
| 6 Vahu kogus        |   |

Märkus. Teie valitud joogist sõltub see, milliseid seadeid saate reguleerida.

## Salvestage oma lemmikjoogid profiili

Masin võimaldab teil reguleerida joogi seadistusi vastavalt oma eelistustele ja salvestada oma maitsele kohandatud joogid isikliku profiili alla. Saate valida profiili ja salvestada retsepti, kasutades selleks profiile.

Profiili ikooni  abil saate luua profiili ja lisada sinna joogi.

- 1 Vajutage profiili ikooni  peamenüüs.

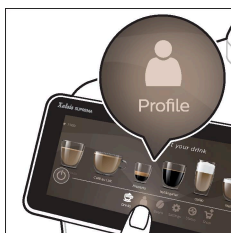

- 2 Vajutage plussmärgi ikooni.
- 3 Sisestage oma nimi ja valige oma lemmikikoon.
- 4 Nüüd saate lisada joogi. Vajutage soovitud joogi ikooni.
- 5 Isikupärastage jook CoffeeEqualizer Touch+ või CoffeeMaestro funktsiooni abil.

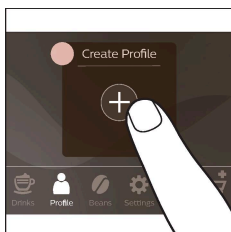

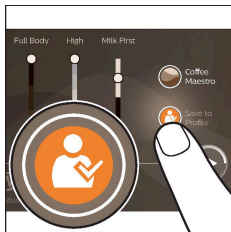

6 Vajutage ikooni „Salvesta profiil“, et salvestada jook oma isiklikku profiili.

## Ekstrakange (ExtraShot)

Teie masin pakub võimalust lisada oma kohvi ja piimajookidele lisasorts ristrettot, näiteks kui soovite kangemat kohvi.

- 1 Asetage tila alla tass.
- 2 Joogi valimiseks vajutage ühte üksikpuutega jookide ikooni.



- 3 Libistage sõrmega reguleerimistulbal üles, et seadistada kangus maksimaalseks ja valige funktsioon ExtraShot.
- 4 Seejärel vajutage alustamise/peatamise ikooni ► (ainult mudelid SM8780, SM8782, SM8785) või alustamise ikooni (ainult mudelid SM8885, SM8889), et masin alustaks joogi valmistamist.
- 5 Joogi väljutamise peatamiseks enne, kui masin on lõpetanud, vajutage alustamise/peatamise ikooni ► (ainult mudelid SM8780, SM8782, SM8785) või vajutage uuesti peatamise ikooni (ainult mudelid SM8885, SM8889).

**i** Kui olete valinud funktsiooni ExtraShot, saate valmistada ainult ühe kohvi korraga.

**i** Funktsiooni ExtraShot ei saa kasutada kõikide jookidega.

## Masina seadistuste reguleerimine

Enamikku masina seadistusi saate reguleerida, vajutades seadistuste ikooni  ja järgides ekraanil kuvatavaid juhiseid.

Veebitoe saamiseks (korduma kipuvad küsimused, videod jne) skannige sisse selle brošüüri kaanel olev QR-kood või minge aadressile [www.saeco.com/care](http://www.saeco.com/care).

## Vee kareduse seadistamine

**i** Masina parimaks töötamiseks ja eluea pikendamiseks soovime teil vee kareduse seadistuse reguleerida teie piirkonna vee kareduse tasemele. Samuti vähendab see kohvimasinast sagedast katlakivi eemaldamise vajadust. Vee kareduse vaikeseadistus on 4: kare vesi.

### Oma piirkonna vee kareduse kindlaksmääramiseks kasutage masinaga kaasasolevat vee kareduse testriba.

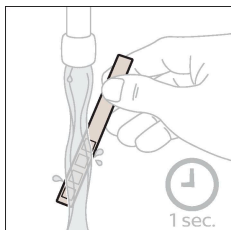

- 1 Pistke vee kareduse testriba üheks sekundiks kraanivette.

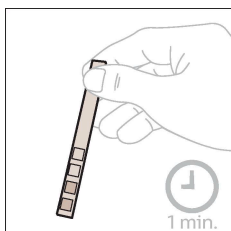

- 2 Oodake üks minut. Testribal punaseks värvuvate ruutude arv näitab vee karedust.



### Seadistage masin õigele vee karedusele.

- 3 Vajutage seadistuste ikooni  ja kerige vasakult paremale, et valida „Vee karedus“.
- 4 Valige vee kareduse tase. Ekraanil olevate punaste ruutude arv peab olema sama, mis testribal olevate punaste ruutude arv.
- 5 Kui olete seadistanud õige veekareduse, vajutage kinnitamiseks ikooni .

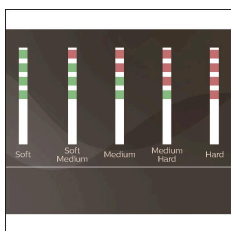

## Kohvijahvataja seadmine

Kohvi kangust saate muuta osalves oleva jahvatuse seadistusnupuga. Mida madalam on jahvatusaste, seda peenemaks kohvioad jahvatatakse ja seda kangemaks kohv muutub. Saate valida 12 erineva jahvatusastme vahel.

Masin on seadistatud nii, et kohvioad annaksid kohvile parima maitse. Seetõttu soovime teil mitte reguleerida veski seadistust enne, kui olete valmistanud 100–150 tassi kohvi (ligikaudu ühe kuu hulk).

**i** Maitse täielikuks esiletulemiseks tuleb teil valmistada kaks kuni kolm jooki.



**A** Vältimaks veski kahjustamist, ärge keerake jahvatuse seadistusnuppu rohkem kui ühe astme võrra korraga.

- 1 Vajutage peamenüüs ubade ikooni.
- 2 Vajutage „Veski“.

### 3 Vaadake juhendavat videot.

## Tehaseseadistuste taastamine

Masinal on igal ajal võimalik taastada tehaseseadistused.

- 1 Vajutage seadistuste ikooni .
  - 2 Kerige vasakult paremale ja valige „Tehaseseadistused“. Kinnitage, vajutades ikooni .
- Seadistused on nüüd lähtestatud.

**i** Vaikimisi lähtestatakse järgmised tehaseseadistused: vee karedus, ooterežiimis oleku aeg, ekraani heledus, heli, esiosa valgustus, profiilid, paagi märgutuli, mõõt/ühikud, avaekraani seadistused, BeanMaestro eelistused, Wi-Fi-võrgu andmed, tarkvara värskendamise eelistused, Saeco kontoandmed, Amazoni kontoandmed.

## AquaClean-veefilter

Teie masinal on AquaClean lubatud. Kohvi maitse säilitamiseks võite veepaaki paigaldada AquaClean-veefiltri. See muudab harvemaks ka katlakivi eemaldamise vajaduse, vähendades katlakivi kogunemist masinasse. AquaClean-veefiltri saate osta kohalikest poest või veebipoest või volitatud teeninduskeskustest.

## AquaClean-filtri olekunäidik

AquaClean-filtri olek on alati protsendina nähtav olekumenüüs.

- Kui AquaClean-filtri olek on 10% või vähem, kuvatakse ekraanil sõnum kahe sekundi jooksul iga kord, kui masina sisse lülitate. See sõnum soovitab teil osta uus filter.
- Kui AquaClean-filtri olek on 0%, palub masin teil filtri välja vahetada iga kord, kui masina sisse lülitate.

## AquaClean-veefiltri aktiveerimine (5 min)

**i** Masin ei tuvasta automaatselt filtri veepaaki paigaldamist. Seetõttu tuleb teil olekumenüüs aktiveerida iga uus AquaClean-veefilter, mille paigaldate.

**i** Kui masin enam filtri aktiveerimise teadet ei näita, saate siiski AquaClean-veefiltri aktiveerida, aga kõigepealt peate masinast eemaldama katlakivi.

**i** Teie masin peab enne AquaClean-veefiltri kasutama hakkamist olema täielikult katlakivivaba.

Enne AquaClean-veefiltri aktiveerimist tuleb filtrit ettevalmistamiseks vees hoida, nagu allpool kirjeldatud. Kui te seda ei tee, võib juhtuda, et masinasse tõmmatakse vee asemel õhku, mis teeb palju müra ja masin ei ole võimeline kohvi valmistama.

- 1 Puudutage olekuikooni ja kerige vasakult paremale, et valida „AquaClean“.

- 2 Kui kuvatakse aktiveerimisekraan, vajutage uuesti kinnitusikooni ✓. Järgige ekraanil kuvatavaid juhiseid.

## AquaClean-veefiltri vahetamine (5 min)

Filter lõpetab töötamise pärast seda, kui sellest on läbi voolanud 95 liitrit vett. AquaCleani olekunäidik langeb 0% juurde, andes märku, et filter tuleb välja vahetada. Kui te ei vaheta AquaClean-veefiltrit õigeaegselt, saate ikkagi filtrit vahetada, aga kõigepealt tuleb teil masinast eemaldada katlakivi.

Kui AquaCleani olekunäidik langeb 0% juurde või kui masin tuletab meelde, et AquaClean-filter on vaja välja vahetada:

- 1 võtke välja vana AquaClean-veefilter,
- 2 paigaldage uus filter ja aktiveerige see, nagu on kirjeldatud jaotises „AquaClean-veefiltri aktiveerimine (5 min)“.

**i** Vahetage AquaClean-veefiltrit vähemalt iga kolme kuu tagant, isegi kui masin veel filtri vahetust ei nõua.

## Kohvimooduli eemaldamine ja tagasipanemine

Minge ekraanil olekumenüüsse ja valige „Brew group clean“ (Kohvimooduli puhastamine) või vaadake saidilt [www.saeco.com/care](http://www.saeco.com/care) põhjalikke videojuhised kohvimooduli eemaldamise, sisestamise ja puhastamise kohta.

### Kohvimooduli masinast eemaldamine

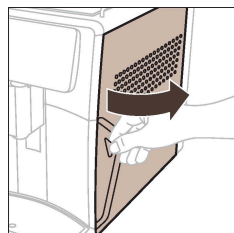

- 1 Avage hooldusluuk.

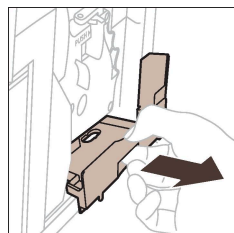

- 2 Eemaldage kohvijääkide sahtel.



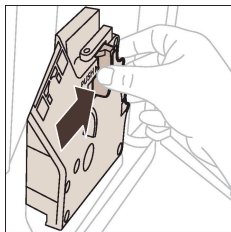

- 3** Vajutage nuppu PUSH ja hoides kohvimooduli kinnivõtmiskohast, tõmmake kohvimoodul masinast välja.

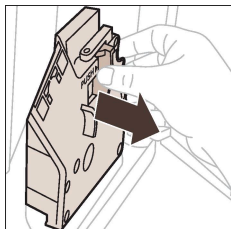

## Kohvimooduli tagasipanemine

Enne kohvimooduli masinasse tagasi panemist veenduge, et kohvimoodul oleks õiges asendis.

- 1** Kontrollige, et nool kohvimooduli küljel oleval kollasel silindril oleks kohakuti musta noole ja N-iga.

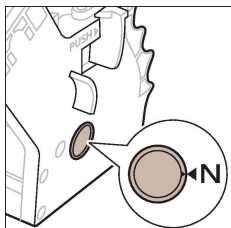

- Kui need ei ole kohakuti, lükake hoob alla, kuni see puudutab kohvimooduli põhja.

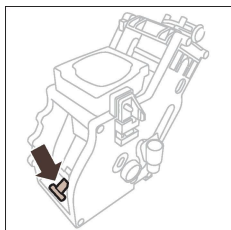

- 2** Veenduge, et kohvimooduli vastasküljel olev kollane lukustushaak oleks õiges asendis.

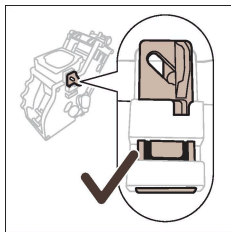

- Haagi õigesse asendisse seadmiseks lükake seda ülespoole, kuni see on kõige ülemises asendis.

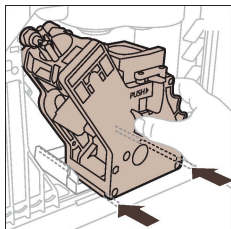

- 3 Lükake kohvimoodul külgedel asuvaid juhikuid mööda tagasi masinasse, kuni see klõpsatusega kohale lukustub. Ärge vajutage nuppu PUSH (vajuta).
- 4 Pange tagasi kohvijääkide sahtel ja sulgege hooldusluuk.

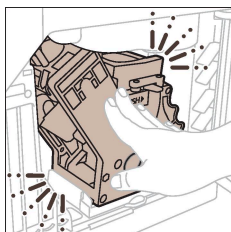

## Puhastamine ja hooldus

Masin ütleb teile, millal on vaja puhastada ja hooldustoiminguid teha.



Regulaarne puhastus ja hooldus hoiab teie masina heas töökorras ja tagab pikaks ajaks maitstva kohvi ja püsiva kohvivoolu.

Allolevas tabelis on täpsemalt kirjeldatud, millal ja kuidas puhastada masina kõiki eemaldatavaid osasid. Põhjalikuma teabe ja videojuhised leiate saidilt [www.saeco.com/care](http://www.saeco.com/care). Vt jooniselt C ülevaadet osadest, mida võib pesta nõudepesumasinas.

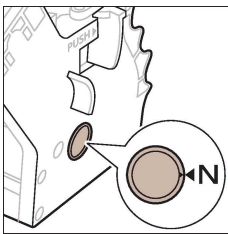
Üksus	Millal puhastada	Kuidas juhtpaneelilt leida / Mida teha
AquaClean-filtri	Kui masin seda küsib või iga kolme kuu tagant.	STATUS (OLEK) ->CLEANING (PUHASTAMINE) ->AQUACLEAN. AquaClean-filtri aktiveerimiseks järgige juhiseid.

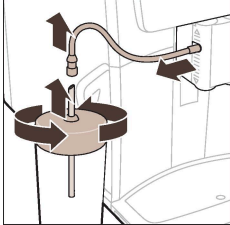
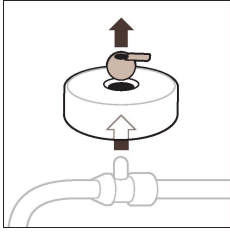
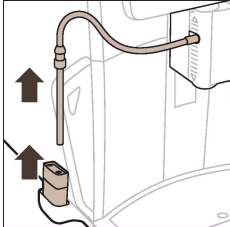
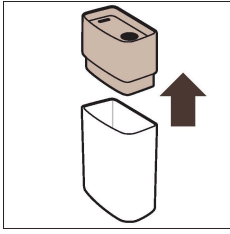
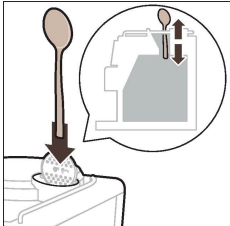
Üksus	Millal puhastada	Kuidas juhtpaneelilt leida / Mida teha
<p><b>i</b> Masin ei tuvasta automaatselt filtri veepaaki paigaldamist. Seetõttu tuleb teil olekumenüüs aktiveerida iga uus AquaClean-filtri, mille te paaki panete.</p> <p><b>i</b> Teie masin peab enne AquaClean-filtri kasutamist olema täielikult katlakivivaba.</p> <p><b>i</b> Vahetage AquaClean-filtrit vähemalt kord kolme kuu jooksul, isegi kui masin ei näita veel, et filter tuleb vahetada.</p>		
Kohvimoodul	Kord nädalas	STATUS (OLEK) -> PERFORMANCE (JÕUDLUS) -> BREW GROUP CLEAN (KOHVIMOODULI PUHASTAMINE). Kohvimooduli eemaldamiseks ja puhastamiseks järgige juhiseid.
	<p><b>i</b> Enne kohvimooduli masinasse tagasi panemist veenduge, et kohvimoodul oleks õiges asendis. Nool kohvimooduli küljel olevale kollasel silindril peab olema kohakuti musta noole ja N-iga.</p>	
	Kord kuus	STATUS (OLEK) -> PERFORMANCE (JÕUDLUS) -> COFFEE OIL REMOVAL (KOHVIÖLI EEMALDAMINE). Kohviõli jääkide kohvimoodulist automaatselt eemaldamiseks järgige isepuhastumisprotsessi juhiseid.
Piimasüsteem / sisemine cappuccinatore	Pärast iga kasutuspäeva	STATUS (OLEK) -> HYGIESTEAM. Piimasüsteemi puhastamiseks järgige isepuhastumisprotsessi juhiseid. Pühkige metallist piimatoru väljastpoolt niiske lapiga, enne kui panete selle piimatoru hoidikusse.
	Kord nädalas	Eemaldage sisemine cappuccinatore ja võtke see osadeks lahti. Loputage kõiki osasid kraani all vähese nõudepesuvahendiga.
	Kord kuus	STATUS (OLEK) -> HYGIESTEAM -> DEEP MILK CLEAN (PIIMARINGE SÜVAPUHASTUS). Piimasüsteemi puhastamiseks järgige isepuhastumisprotsessi juhiseid.

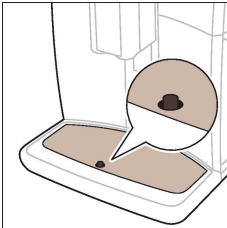
Üksus	Millal puhastada	Kuidas juhtpaneelilt leida / Mida teha
Piimaanum	Kord nädalas	  <p>Võtke piimaanum osadeks lahti ja lükake kuul piimatoru varda abil välja. Peske kõik piimaanuma osad kraani all või nõudepesumasinas puhtaks.</p>
HygieSteami anum (piimatoru hoidik)	Iganädalaselt või siis, kui masin seda meelde tuletab	  <p>Eemaldage masinalt HygieSteami anum ja eemaldage HygieSteami kate. Puhastage HygieSteami anum ja kaas kraani all.</p>
Eeljahvatatud kohvi lahter	Kontrollige eeljahvatatud kohvi lahtrit kord nädalas veendumaks, et see ei oleks ummistunud.	 <p>Eemaldage masin vooluvõrgust ja võtke kohvimoodul masinast välja. Avage eeljahvatatud kohvi lahtri kaas ja pistke lusikavars kohvilahtrisse. Liigutage lusikavart üles-alla, kuni ummistust tekitav kohvipaks alla kukub. Vaadake veebilehelt <a href="http://www.saeco.com/care">www.saeco.com/care</a> põhjalikke videojuhiseid.</p>

Üksus	Millal puhastada	Kuidas juhtpaneelilt leida / Mida teha
Kohvipaksu sahtel	Tühjendage kohvipaksu sahtel, kui masin seda nõuab. Peske seda kord nädalas	Eemaldada kohvipaksu sahtel, kui masin on sisse lülitatud. Peske sahtlit kraani all vähese nõudepesuvahendiga.
Tilgakandik	 <p>Tühjendage tilgakandikut iga päev või siis, kui punane tilgakandiku täisoleku näidik tõuseb läbi tilgakandiku katte üles. Peske tilgakandikut kord nädalas</p>	 <p>Eemaldage tilgakandik ja peske seda kraani all vähese nõudepesuvahendiga.</p>
Kohvimooduli määrimine	Iga kahe kuu tagant	Määrige kohvimoodulit kaasasoleva määrdega (vaadake <a href="#">Kohvimooduli määrimine</a> ). Avage veebileht <a href="http://www.saeco.com/care">www.saeco.com/care</a> põhjalikke videojuhiseid.
Veepaak	Kord nädalas	Loputage veepaaki kraani all.
Masina esiosa	Kord nädalas	Puhastage mitteabasiivse lapiga.
Masinast katlakivi eemaldamine	Kui masin palub teil eemaldada katlakivi	STATUS (OLEK) -> DESCALING (KATLAKIVI EEMALDAMINE). Masinast katlakivi eemaldamiseks järgige juhiseid. Kui katlakivi on vaja eemaldada, palub masin teil seda teha. Vajutage alustamiseks ikooni OK ja järgige juhiseid.

[www.saeco.com/care](http://www.saeco.com/care)

## Kohvimooduli puhastamine

Kohvimooduli regulaarne puhastamine hoiab ära siseringete kohvijääkidega ummistumise. Minge ekraanil olekumenüüsse ja valige „Brew group clean“ (Kohvimooduli puhastamine) või vaadake saidilt [www.saeco.com/care](http://www.saeco.com/care) juhendavaid videoid kohvimooduli eemaldamise, sisestamise ja puhastamise kohta.

### Kohvimooduli puhastamine kraani all

- 1 Vajutage olekuikooni ja kerige, et valida „Brew group clean“ (Kohvimooduli puhastamine).
- 2 Kinnitamiseks vajutage ikooni ✓ ja seejärel järgige ekraanil kuvatavaid juhiseid.

## Kohvimooduli puhastamine kohviõli eemaldamise tablettidega

Kasutage ainult Philipsi kohviõli eemaldamise tablette.

- 1 Vajutage olekuiikooni ja kerige, et valida „Brew group clean“ (Kohvimooduli puhastamine).
- 2 Kinnitamiseks vajutage ikooni ✓ ja seejärel järgige ekraanil kuvatavaid juhiseid.

## Kohvimooduli määrimine

Masina jõudluse parandamiseks soovitame teil määrida kohvimoodulit iga kahe kuu tagant, et tagada selle liikuvate osade sujuv liikumine.

- 1 Kandke õhuke kiht määret kohvimooduli kolvile (hall osa).

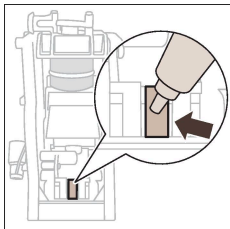

- 2 Kandke õhuke kiht määret kohvimooduli põhjas asuva võlli (hall osa) ümber.

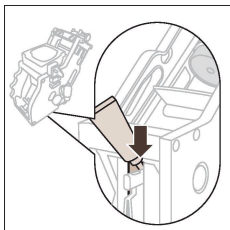

- 3 Kandke õhuke kiht määret mõlemal pool asuvatele juhikutele.

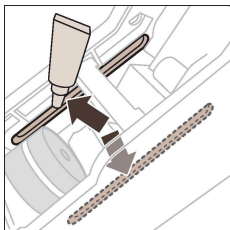

## Puhastusprogrammid sisemise cappuccinatore jaoks

**i** Masin ütleb teile, millal sisemist cappuccinatoret puhastada.

Masinal on sisemise cappuccinatore jaoks kolm puhastusprogrammi:

- HygieSteam Shot: piimapõhise joogi valmistamise ajal paiskab masin automaatselt auru läbi sisemise cappuccinatore, et see kiiresti loputada.

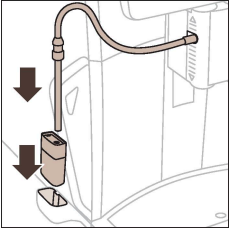

- HygieSteam: masin puhastab auruga põhjalikult sisemise piimasüsteemi. Veenduge, et HygieSteam anum oleks õigesti kokkupandud ja masina külge kinnitatud. Pange piimotoru vastavasse hoidikusse ja järgige ekraanil kuvatavaid juhiseid.
- Deep Milk Clean: Sisemise piimasüsteemi põhjalikuks puhastamiseks teostage protseduur Deep Milk Clean Philipsi piimaringe puhastajaga.

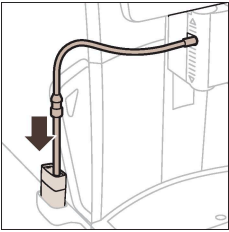
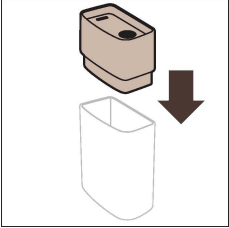

## Sisemise cappuccinatore puhastamine kraani all

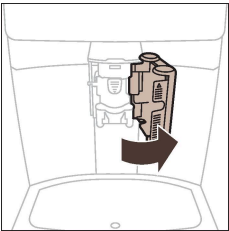

- 1 Avage sisemise cappuccinatore luuk.

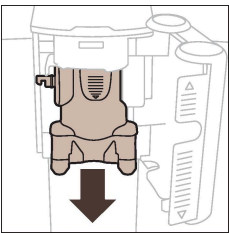

- 2 Eemaldage sisemine cappuccinatore, tõmmates seda allapoole.

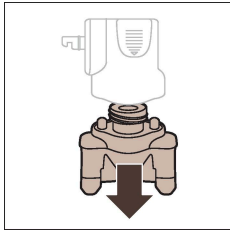

**3** Võtke sisemine cappuccinatore osadeks tõmmates ülemise osa alumiselt ära.

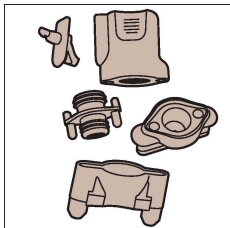

**4** Võtke kõik osad lahti ja puhastage need kraani all.

**5** Pange sisemine cappuccinatore kokku tagasi.

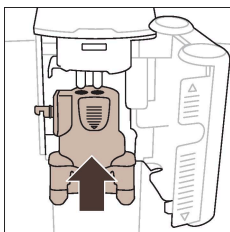

**6** Sisemise cappuccinatore oma kohale tagasi panemiseks hoidke seda püstises asendis ja veenduge, et avad oleksid kohakuti masina kahe toruga. Seejärel lükake sisemist cappuccinatore't ülespoole, kuni see paigale lukustub.

**7** Sulgege luuk.

Vaadake saidilt [www.saeco.com/care](http://www.saeco.com/care) põhjalikke videojuhiseid.

## Katlakivi eemaldamise protseduur

Kasutage ainult Philipsi katlakivieemaldajat. Mitte ühelgi tingimusel ärge kasutage väävelhappel, vesinikloriidhappel, sulfaamhappel või äädikhappel (äädikas) põhinevat katlakivieemaldajat, sest see võib kahjustada masina veeringet ning ei pruugi katlakivi korralikult lahustada. Philipsi katlakivieemaldaja mittekasutamine muudab garantii kehtetuks. Katlakivi seadmest eemaldamata jätmine muudab samuti garantii kehtetuks. Philipsi katlakivieemaldajat saate osta kohalikust poest või veebipoest või volitatud teeninduskeskustest.

- 1** Kui masin küsib katlakivi eemaldamist, vajutage alustamiseks kinnitamise ikooni ✓. Kui soovite katlakivi eemaldada, ilma et masin seda küsiks, vajutage olekuikooni ja valige „Katlakivi eemal“.
- 2** Eemaldage tilgakandik, kohvipaksu sahtel ja HygieSteami anum, tühjendage ja puhastage need ning asetage tagasi oma kohtadele.
- 3** Eemaldage veepaak ja tühjendage see. Seejärel eemaldage AquaClean-filter.

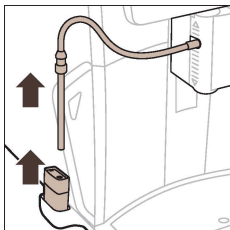



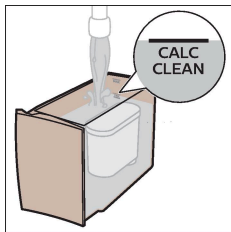

- 4 Valage terve pudel Philipsi katlakivieemaldajat veepaaki ja seejärel täitke paak veega kuni tähiseni CALC CLEAN. Pange veepaak tagasi masinasse.
- 5 Asetage suur anum (1,5 l) kohvi väljutamise tila alla.

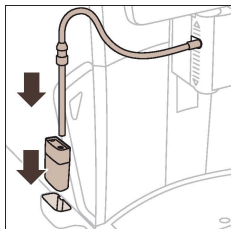

- 6 Veenduge, et HygieSteam anum oleks õigesti kokkupandud ja masina külge kinnitatud. Pange piimatoru vastavasse hoidikusse.
- 7 Järgige katlakivieemaldamise protseduuri alustamiseks ekraanil kuvatavaid juhiseid. Katlakivieemaldamise protseduur kestab umbes 30 minutit ja koosneb katlakivieemaldamise tsüklist ning loputustsüklist.
- 8 Kui katlakivieemaldamise tsükkel on lõppenud, tuleb teil veepaak ja veeringe ära loputada. Järgige ekraanil kuvatavaid juhiseid.
- 9 Asetage uus AquaClean-filter veepaaki ja aktiveerige see (vaadake [AquaClean-veefiltri aktiveerimine \(5 min\)](#)).

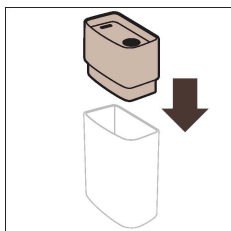

Nõuanne. AquaClean filtri kasutamine vähendab katlakivi eemaldamise vajadust!

## Mida teha, kui katlakivi eemaldamise protseduur katkestatakse?

Saate katlakivi eemaldamise protseduurist väljuda, vajutades juhtpaneelil olevat sisse-/väljalülitamise kooni. Kui katlakivi eemaldamise protseduur katkestatakse enne selle täielikku lõppu, võib veepaaki või veeringesse jääda katlakivi eemaldamise vedelikku. Sellisel juhul tehke järgmist.

- 1 Tühjendage veepaak ja loputage seda põhjalikult.
- 2 Täitke veepaak kuni tähiseni CALC CLEAN puhta veega ja lülitage masin uuesti sisse. Masin kuumeneb ja läbib automaatse loputustsükli.
- 3 Enne mis tahes jookide valmistamist, teostage manuaalne loputustsükkel. Manuaalse loputustsükli teostamiseks väljutage kõigepealt pool veepaaki kuuma vett ja seejärel valmistage kaks tassi eeljahvatatud kohvi ilma jahvatatud kohvi lisamata.

Märkus. Kui katlakivi eemaldamise protseduuri ei viida lõpuni, vajab masin teist katlakivi eemaldamise protseduuri nii kiiresti kui võimalik.

## Veakoodid

Allpool leiate nimekirja veakoodidest, mis näitavad probleeme, mis te saate ise ära lahendada. Videojuhised on saadaval saidil [www.saeco.com/](http://www.saeco.com/)

[care](#). Kui kuvatakse mõni muu veakood, võtke ühendust oma riigi klienditeeninduskeskusega. Kontaktandmeid vt garantiilehelt.

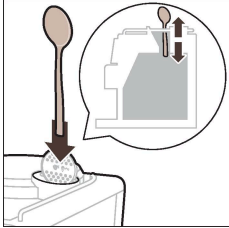
Veakood	Tõrge	Võimalik lahendus
01	Kohvilehter on ummistunud.	 <p>Lülitage masin välja ja eemaldage see vooluvõrgust. Eemaldage kohvimoodul. Seejärel avage eeljahvatatud kohvi lahtri kaas ja pistke lusikavars kohvilehtrisse. Liigutage lusikavart üles-alla, kuni ummistust tekitav kohvipaks alla kukub. Vaadake saidilt <a href="http://www.saeco.com/care">www.saeco.com/care</a> põhjalikke videojuhiseid.</p>
03	Kohvimoodul on must või pole korralikult määritud.	Lülitage masin välja. Loputage kohvimoodulit puhta veega, laske õhu käes kuivada ja seejärel määrige seda (vaadake <a href="#">Kohvimooduli määrimine</a> ). Vt peatükki „Kohvimooduli puhastamine” või minge veebilehele <a href="http://www.saeco.com/care">www.saeco.com/care</a> , kust leiate põhjalikud videojuhised. Seejärel lülitage masin uuesti sisse.
04	Kohvimoodul ei ole õiges asendis.	Lülitage masin välja. Eemaldage kohvimoodul ja sisestage uuesti. Veenduge, et kohvimoodul oleks enne sisestamist õiges asendis. Vt peatükki „Kohvimooduli käsitlemine” või minge veebilehele <a href="http://www.saeco.com/care">www.saeco.com/care</a> , kust leiate põhjalikud videojuhised. Seejärel lülitage masin uuesti sisse.
05	Veeringes on õhku.	Pange masin uuesti käima, lülitades selle välja ja siis uuesti sisse. Kui sellest on abi, väljutage 2–3 tassi kuuma vett. Puhastage masin katlakivist, kui te pole seda kaua aega teinud.
	AquaClean-filtrit ei valmistatud enne paigaldamist õigesti ette või see on ummistunud.	Eemaldage AquaClean-filter ja proovige uuesti kohvi valmistada. Kui sellest on abi, veenduge, et AquaClean-filter oleks enne veepaaki tagasi panemist õigesti ette valmistatud (vaadake <a href="#">AquaClean-veefiltri aktiveerimine (5 min)</a> ). Pange AquaClean-filter tagasi veepaaki. Kui sellest ei ole ikka veel abi, võib filter olla ummistunud ja see tuleb välja vahetada.
11	Masin peab kohanema toatemperatuuriga	Andke masinale pärast transpordi-/välistemperatuuril olemist toatemperatuuriga kohanemiseks veidi aega. Lülitage masin 30 minutiks välja ja siis uuesti sisse. Kui masin ei tööta, võtke ühendust oma asukohariigi klienditeeninduskeskusega. Kontaktandmeid vt garantiilehelt.
14	Masin on ülekuumenenud.	Lülitage masin välja ja 30 minuti pärast uuesti sisse.
19	Masin pole seinakontaktiga nõuetekohaselt ühendatud.	Veenduge, et toitejuhtme väike pistik oleks korralikult ühendatud masina tagaküljel olevasse pistikupesasse.

## Tarvikute tellimine

Masina puhastamiseks ja katlakivi eemaldamiseks kasutage ainult Philipsi hooldustooteid. Neid tooteid saab osta teenust Amazon Smart Reorders kasutades, kohalikust poest, veebipoest või volitatud teeninduskeskustest.

**i** Teenuse Amazon Smart Reorders kasutamiseks peate selle kõigepealt Amazonis aktiveerima. Seejärel järgige masina ekraanil kuvatavaid juhiseid, et siduda oma Amazoni konto Saeco kontoga. Pärast juhistes toodud sammude lõpuleviimist saate kasutada teenust Amazon Smart Reorder.

**i** Masina juhtpaneeli menüüs "Shop" (Pood) saate vaadata Philipsi hooldustoodete ja tarvikute kättesaadavust kohalike jaemüüjate juures.

Täieliku varuosade loendi leidmiseks veebis sisestage oma masina mudeli number. Mudeli numbri leiate hooldusluugi siseküljelt.

Hooldustooted ja mudeli numbrid:

- Katlakivi eemaldamise lahus CA6700
- AquaClean-filter CA6903
- Kohvimooduli määre HD5061
- Kohviõli eemaldamise tabletid CA6704
- Piimaringepuhastaja CA6705
- Hoolduskomplekt CA6707

## Tarkvaravärskendused

Uuendamine on hädavajalik teie privaatsuse ja kohvimasina nõuetekohase töötamise tagamiseks. Saate valida, kas soovite oma masina tarkvara värskendamist käsitsi või automaatselt.

**i** Kui olete valinud automaatse värskendamise, veenduge, et masin oleks voluvõrgus ka öösel ning et Wi-Fi oleks lubatud, et masin saaks öösel tarkvara uuendada.

**i** Värskendused on kättesaadavad, kui tarkvara on täiustatud, masinale on lisatud uusi funktsioone ning selleks, et vältida võimalikke turbeprobleeme.

**i** Kohustuslike püsivaravärskendusi tehakse automaatselt, kui kohvimasin on ooterežiimis. Püsivara värskendamise ajal ei saa kohvimasinat kasutada.

## Veaotsing

Selles peatükis võetakse kokku kõige levinumad probleemid, mis teil masinaga tekkida võivad. Videojuhised on ja täielik nimekiri korduma kippuvatest küsimustest on saadaval saidil [www.saeco.com/care](http://www.saeco.com/care). Kui teil ei õnnestu probleemi lahendada, võtke ühendust oma riigi klienditeeninduskeskusega. Kontaktandmeid vt garantiilehelt.

## Tõrge

## Põhjus

## Lahendus

Minu uues kohvimasin on mõned kohvijäägid.	Seda masinat on eelnevalt kohviga katsetatud.	Kuigi masinat on hoolikalt puhastatud, võib sinna olla jäänud üksikuid kohvijääke. Vaatamata sellele on masin täiesti uus.
Masin on režiimis DEMO.	Ooterežiimi ikooni on vajutatud kauem kui kaheksa sekundit.	Lülitage masin tagaküljel asuvast pealülitist välja ja seejärel uuesti sisse.
Tilgakandik täitub kiiresti / tilgakandikus on alati kuigipalju vett.	See on normaalne. Masin kasutab vett siseringe ja kohvimooduli loputamiseks. Osa veest voolab läbi siseringe otse tilgakandikule.	 <p>Tühjendage tilgakandikut iga päev või siis, kui punane tilgakandiku täisoleku näidik tööseb läbi tilgakandiku katte üles.</p> <p>Nõuanne. Väljavoolava loputusvee kogumiseks asetage väljavoolutila alla tass.</p>
Kohvipaksu sahtli tühjendamise ikoon jääb põlema.	Kohvipaksu sahtli tühjendamise ajal oli seinakontaktist lahti ühendatud või te asetosite kohvipaksu sahtli tagasi liiga kiiresti.	Eemaldage kohvipaksu sahtel, oodake vähemalt viis sekundit ja pange sahtel tagasi.
Masin käsib kohvipaksu sahtlit tühjendada vaatamata sellele, et sahtel ei ole täis.	Viimase kohvipaksu sahtli tühjendamise ajal ei nullinud masin loendurit.	Kohvipaksu sahtli tagasi asetamisel oodake alati umbes viis sekundit. Sel viisil nullitakse kohvipaksu loendur ja kohvipaksu hakatakse õigesti arvestama.
Kohvipaksu sahtel on ületäitunud, aga kohvipaksu sahtli tühjendamise ikooni ekraanil ei olnud.	Eemaldasite tilgakandiku ilma kohvipaksu sahtlit tühjendamata.	Tilgakandiku eemaldamisel tühjendage ka kohvipaksu sahtel, isegi siis, kui selles on vähe kohvipaksu. See tagab, et kohvipaksu loendur nullitakse ja kohvipaksu hakatakse õigesti arvestama.
Kohvimoodulit ei saa eemaldada.	Kohvimoodul ei ole õiges asendis.	Lähtestage masin järgmisel moel: sulgege hooldusluuk. Lülitage masin välja ja uuesti sisse ja oodake, kuni masin on kasutusvalmis. Proovige uuesti kohvimoodulit eemaldada (vaadake <a href="#">Kohvimooduli eemaldamine ja tagasipanemine</a> ).

## Tõrge

## Põhjus

## Lahendus

Kohvimoodulit ei saa sisestada.

Kohvimoodul ei ole õiges asendis.

Lähtestage masin järgmisel moel: sulgege hooldusluuk. Jätke kohvimoodul paigaldamata. Lülitage masin välja ja eemaldage see vooluvõrgust. Oodake 30 sekundit ja ühendage masin uuesti vooluvõrku, lülitage sisse ja oodake, kuni masin on kasutusvalmis. Seejärel pange kohvimoodul õigesse asendisse ja sisestage uuesti masinasse (vaadake [Kohvimooduli eemaldamine ja tagasipanemine](#)).

Kohv on liiga vesine.

Kohvimoodul on must või vajab määrimist.

Eemaldage kohvimoodul, loputage seda kraani all ja laske ära kuivada. Seejärel määrige üle liikuvad osad (vaadake [Kohvimooduli määrimine](#)).

Masin teostab iseseadistust. Seda protseduuri alustatakse automaatselt masina esmakordsel kasutamisel, kui muudate kohviubade tüüpi või pärast masina mittekasutamist pikema aja vältel.

Et masin saaks iseseadistamise protseduuri lõpuni viia, valmistage kõigepealt viis tassi kohvi.

Veski on seadistatud liiga jämedale jahvatusele.

Reguleerige veski peenemale (madalamale) seadistusele. Maitseerinevuste täielikuks esiletulemiseks valmistage 2–3 jooki.

Kohv ei ole piisavalt kuum.

Temperatuur on seadistatud liiga madalaks.



Seadistage temperatuur maksimaalsele seadele.

Külm tass vähendab joogi temperatuuri.

Eelsoojendage tasse neid kuuma veega loputades.

Piima lisamine vähendab joogi temperatuuri.

Pole oluline, kas piim on soe või külm, selle lisamine vähendab alati kohvi temperatuuri. Eelsoojendage tasse neid kuuma veega loputades.

## Tõrge

## Põhjus

## Lahendus

Kohvi ei välju või väljub aeglaselt.

AquaClean-veefilter ei olnud paigaldamiseks korralikult ettevalmistatud.

Eemaldage AquaClean-filter ja väljutage natuke sooja vett. Kui sellest on abi, siis AquaClean-filter ei olnud õigesti paigaldatud. Paigaldage ja aktiveerige AquaClean-filter uuesti ja järgige kõiki jaotises „AquaClean-veefilter“ toodud samme.

Pärast mittekasutamist pikema perioodi vältel tuleb teil AquaClean-veefilter uuesti kasutamiseks ette valmistada ja väljutada 2–3 tassi kuuma vett.

AquaClean-veefilter on ummistunud.

Vahetage AquaClean-veefiltrit iga kolme kuu tagant. Filter, mis on vanem kui kolm kuud, võib ära ummistuda.

Veski on seadistatud liiga peenele jahvatusele.

Reguleerige veski jämedamale (kõrgemale) seadistusele. Pange tähele, et see mõjutab kohvi maitset.

Kohvimoodul on määrdunud.

Eemaldage kohvimoodul ja loputage seda kraani all (vaadake [Kohvimooduli puhastamine kraani all](#)).

Kohvi väljavoolutila on määrdunud.

Puhastage kohviväljavoolutila ja selle auke torupuhastusharja või nõelaga.

Eeljahvatatud kohvi lahter on ummistunud.

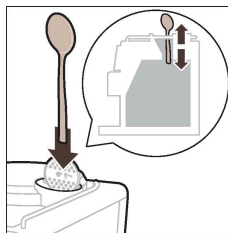

Lülitage masin välja ja eemaldage kohvimoodul. Avage eeljahvatatud kohvi lahtri kaas ja pistke lusikavars

kohvilahtrisse. Liigutage lusikavart üles-alla, kuni ummistust tekitav kohvipaks alla kukub.

Masina siseringe on katlakivist ummistunud.

Puhastage masin katlakivist Philipsi katlakivieemaldajaga (vaadake [Katlakivi eemaldamise protseduur](#)). Eemaldage masinast katlakivi alati, kui masin seda nõuab.

Piim ei vahustu.

Sisemine cappuccinatore on määrdunud või valesti sisestatud.

Puhastage sisemine cappuccinatore ja veenduge, et see oleks õiges asendis ja õigesti sisestatud (vaadake [Sisemise cappuccinatore puhastamine kraani all](#)).

Kasutatav piim ei sobi vahustamiseks.

Erineva koostisega piimatooted tekitavad erineva kvaliteedi ja kogusega vahu.

## Tõrge

## Põhjus

## Lahendus

Piima pritsib.

Piim pole piisavalt külm.

Veenduge, et kasutate külma piima, mis on vahetult külmikust võetud.

Piimavoolik ei ole õigesti ühendatud.

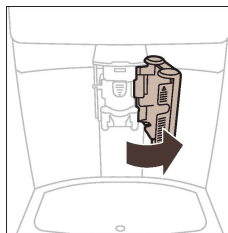

Avage kohvi väljavoolutila luuk ja kontrollige, et piimavoolik oleks täielikult cappuccinatore külge ühendatud. Pange tähele, et cappuccinatore ja piimatorud võivad olla kuumad. Laske cappuccinatorel ja torudel jahtuda, enne kui neid puudutate.

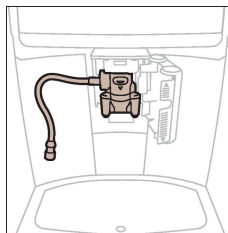

Cappuccinatore ja piimatorud ei ole puhtad.

Eemaldage sisemine cappuccinatore ja võtke see osadeks lahti (vaadake [Sisemise cappuccinatore puhastamine kraani all](#)). Loputage kõik osad kraani all. Põhjalikuks puhastamiseks kasutage Philipsi piimaringe puhastajat ja teostage protseduur Deep Milk Clean olekumenüü ja Hygiesteami menüü kaudu. Pange tähele, et kui osasid on pestud nõudepesumasinas, siis võivad need olla ummistunud toiduosakestest või puhastusaine jääkidest. Soovitav on ka visuaalselt kontrollida, et need ei oleks ummistunud.

Soovitame teil teostada programmi HygieSteam iga päev: 1) Vajutage juhtpaneelil olekumenüü ikooni. 2) Valige „HygieSteam“. 3) Seejärel kinnitage kõik ekraanil olevad toimingud.

Piimatorud on ummistunud.

Hoiustage piimanumat külmkapis alati ilma piimatorudeta. Järelejäänud piim võib koguneda piimatorudesse ja takistada piima voolamist läbi torude. Loputage piimatorud enne hoiustamist.

## Tõrge

## Põhjus

## Lahendus

Masin näib lekkivat.

Masin kasutab vett siseringe ja kohvimooduli loputamiseks. See vesi voolab läbi siseringe otse tilgakandikule. See on normaalne.

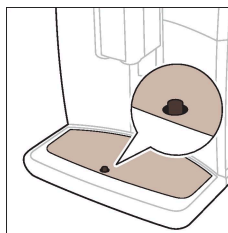

Tühjendage tilgakandikut iga päev või siis, kui punane tilgakandiku täisoleku näidik tööseb läbi tilgakandiku katte üles.

Nõuanne. Loputusvee kogumiseks asetage väljutustila alla tass ja vähendage tilgakandikul oleva vee kogust.

Tilgakandik on liiga täis ja ajab üle, seetõttu tundub, nagu masin lekiks.

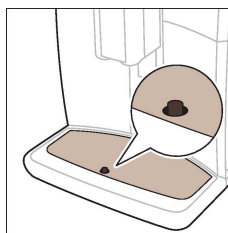

Tühjendage tilgakandikut iga päev või siis, kui punane tilgakandiku täisoleku näidik tööseb läbi tilgakandiku katte üles.

Veepaak pole täielikult masinas sees, veepaagist lekib vett ja masinasse tõmmatakse õhku.

Kontrollige, et veepaak oleks õiges asendis: eemaldage veepaak ja pange uuesti masinasse nii sügavale kui võimalik.

Kohvimoodul on must/ummistunud.

Loputage kohvimoodulit.

Masin ei ole asetatud horisontaalsele pinnale.

Asetage masin horisontaalsele pinnale, nii et tilgakandik ei ajaks üle ning et tilgakandiku täisoleku näidik töötaks õigesti.

AquaClean-veefiltrit ei saa aktiveerida ja masin nõuab katlakivi eemaldamist.

Filtrit ei ole pärast AquaCleani meeldetuletuse ekraanile ilmumist õigeaegselt paigaldatud või välja vahetatud. See tähendab, et teie masin pole enam täielikult katlakivivaba.

Eemaldage masinast kõigepealt katlakivi, seejärel paigaldage AquaClean-veefilter.

Uus veefilter ei sobi.

Üritate paigaldada AquaClean-veefiltri asemel muud filtrit.

Masinasse sobib ainult AquaClean-veefilter.

Kummist rõngastihend ei ole AquaClean-veefiltri küljes.

Pange kummist rõngastihend AquaClean-veefiltri külge tagasi.



## Tõrge

## Põhjus

## Lahendus

Masin teeb tugevat müra.	On normaalne, et masin teeb töötamise käigus pisut müra.	Kui masin hakkab tegema teistsugust müra, puhastage kohvimoodul ja määrige seda (vaadake <a href="#">Kohvimooduli määrimine</a> ).
	AquaClean-veefiltrit ei valmistatud enne paigaldamist õigesti ette ja masinasse tõmmatakse nüüd õhku.	Võtke AquaClean-veefilter veepaagist välja ja enne tagasipanemist valmistage filter korralikult ette (vaadake <a href="#">AquaClean-veefilter</a> ).
	Veepaak pole täielikult masinas sees ja masinasse tõmmatakse nüüd õhku.	Kontrollige, et veepaak oleks õiges asendis: eemaldage veepaak ja pange lükates uuesti masinasse nii sügavale kui võimalik.
Üritades masinat esimest korda Wi-Fi-ga ühendada, ei saa masin Wi-Fi-võrguga ühendust luua.	Wi-Fi-võrgu nimi ja parool pole õiged.	Kontrollige oma Wi-Fi-võrgu nime ja parooli.
	Kohvimasin ja Wi-Fi-ruuter ei asu üksteise levialas.	Veenduge, et kohvimasin ja Wi-Fi-ruuter asuksid üksteise levialas või kasutage Wi-Fi-signaali võimendajat.
Masin ei leia kodu Wi-Fi-võrku.	Wi-Fi-ruuter ei tööta korralikult.	Veenduge, et Wi-Fi-ruuter töötaks korralikult ja oleks internetiga ühendatud.
	Masin ei asu ruuteri levialas.	Veenduge, et masin asuks ruuteri levialas. Võite kasutada ka Wi-Fi-signaali võimendajat.
	Ruuter, millega kohvimasin üritab ühendust luua, on 5 GHz kahelekanaline, ja kohvimasin ei ürita ühendust luua 2,4 GHz võrguga.	5 GHz võrke ei toetata. Lülitage ruuteris 5 GHz sagedusriba ajutiselt välja ja proovige kohvimasinat uuesti siduda sama ruuteri teise sagedusribaga (2,4 GHz). Pärast edukat sidumist lülitage 5 GHz sagedusriba uuesti sisse.
Alexat ja teenust Amazon Smart Reorders ei saa veel kasutada.	Te pole veel oma Amazoni kontot Saeco kontoga sidunud.	Järgige masina juhtpaneelil olevaid juhiseid oma Amazoni konto Saeco kontoga sidumiseks, et saaksite kasutada Alexa hääljuhtimist ja teenust Amazon Smart Reorders.  Märkus. Nende funktsioonide kasutamiseks peab teil olema Alexa rakendus või Alexa seade ja te peate Amazonis lubama teenuse Smart Reorders.

Tõrge	Põhjus	Lahendus
Masina Wi-Fi-ühendus töötab varem ilusti, aga nüüd enam ei tööta.	Teie Wi-Fi-võrgu nimi ja/või parool on muutunud.	Järgige jaotises „Ühendamine Wi-Fi-ga“ toodud juhiseid ja valige uue nimega Wi-Fi-võrk ja looge sellega ühendus.
	Wi-Fi parool on muutunud.	Järgige jaotises „Ühendamine Wi-Fi-ga“ toodud juhiseid ja sisestage uus Wi-Fi parool.
	Wi-Fi-ruuter ei tööta korralikult.	Kontrollige ruuterit ja veenduge, et see töötaks.
	Wi-Fi-ühenduse võivad katkestada elektromagnetilised või muud häired.	Hoidke seadet eemal muudest elektroonikaseadmetest, mis võivad põhjustada häireid.
	Ükski ülalnimetatud lahendustest ei tööta.	Lülitage masin tagaküljel asuvast pealülitist välja ja seejärel uuesti sisse ning kontrollige Wi-Fi-ühendust.

## Tehnilised andmed

Tootja jätab endale õiguse muuta toote tehnilisi andmeid. Kõik eelseadistatud kogused on ligikaudsed.

Kirjeldus	Väärtus
Mõõtmed (l x k x s)	287 x 396 x 487 mm
Kaal	11–12,4 kg
Toitejuhtme pikkus	1200 mm
Veepaak	1,7 liitrit, eemaldatav
Oamahuti mahutavus	450 g
Kohvipaksu sahtli mahutavus	15 tsüklit
Piimaanuma mahutavus	600 ml
Reguleeritava tila kõrgus	75–148 mm
Nimipinge - Nimivõimsus - Elektritoide	Vaadake hooldusluugi siseküljel olevat andmesilti
Wi-Fi sagedusriba	2,4 GHz 802,11 b/g/n

## Vastavusdeklaratsioon

Käesolevaga kinnitab DAP B.V., et täisautomaatsed espressomasinad SM8780, SM8782, SM8785, SM8885 ja SM8889 vastavad direktiivile 2014/53/EL.

ELi vastavusdeklaratsiooni täielik tekst on veebilehel: <https://www.saeco.com>.

Täisautomaatsed espressomasinad SM8780, SM8782, SM8785, SM8885 ja SM8889 on varustatud Wi-Fi-mooduliga, 2,4 GHz 802,11 b/g/n (kanalid 1..13). Maksimaalne saatevõimsus <100 mW (20 dBm).

## Wi-Fi

Masin on võrguga ühendatud seade, mis vastab reg. (EL) nr 801/2013 ja see on ette nähtud kasutamiseks püsivalt ühendatud 2,4 GHz 802.11 b/g/n võrguga.

4219.450.3076.2 (01/2022) rev.00



421945030762

[www.saeco.com/care](http://www.saeco.com/care)



>75% recycled paper  
>75% papier recyclé