

MODELJAAR 2025 | 22 APRIL 2024

# PRIJSLIJST VOLVO EX90



## VEILIGHEID VOOROP

En aan alle andere zijden

## DUURZAAM DUURZAMER

Een sterk staaltje  
planeetvriendelijkheid

## VERBONDEN MET DE WERELD

De nieuwste ultrasnelle  
infotainmenttechnologie

VOLVO

# INHOUD

**3** MODELPROGRAMMA

**6** VEILIGHEID

**9** DUURZAAMHEID

**11** ELEKTRISCH RIJDEN

**12** INFOTAINMENT

**13** INTERIEUR

**16** EXTERIEUR

**18** PACKS

**19** OPTIES

**24** ACCESSOIRES

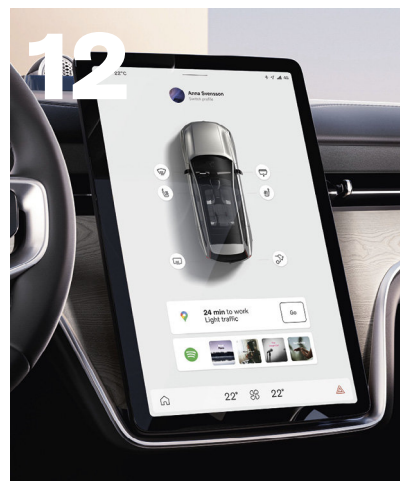
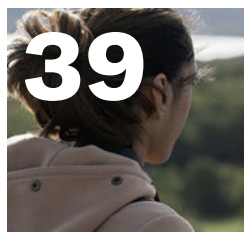

**27** GARANTIE

**28** STANDAARD-UITRUSTING & VARIANTEN

**34** TECHNISCHE SPECIFICATIES

**37** CARE BY VOLVO

**38** VOLVO CAR FINANCIAL SERVICES

**39** VOLVO CAR LEASE

**40** FOOTNOTES

## MODELPROGRAMMA



 Kijk voor meer informatie op pagina 34

## Single Motor

## Elektrificatie

Zuinigheidscategorie (vanaf)	<b>A</b>
Accucapaciteit (nominaal)	104 kWu
Range maximaal	580 km
Verbruik (kWu/100 km) vanaf	19,9
Oplaadsnelheid (DC)	250 kW
Snelladen (10-80%)	30 min.
Boordlader	11 kW

## Prestaties

Vermogen/koppel	279 pk / 490 Nm
Acceleratie (0-100 km/u)	8,4 seconden
Topsnelheid	180 km/u
Aandrijving	RWD
Trekgewicht	1.200 kg

## Twin Motor

## Elektrificatie

Zuinigheidscategorie (vanaf)	<b>A</b>
Accucapaciteit (nominaal)	111 kWu
Range maximaal	619 km
Verbruik (kWu/100 km) vanaf	20,6
Oplaadsnelheid (DC)	250 kW
Snelladen (10-80%)	30 min.
Boordlader	11 kW

## Prestaties

Vermogen/koppel	408 pk / 770 Nm
Acceleratie (0-100 km/u)	5,9 seconden
Topsnelheid	180 km/u
Aandrijving	AWD
Trekgewicht	2.200 kg

## Twin Motor Performance

## Elektrificatie

Zuinigheidscategorie (vanaf)	<b>A</b>
Accucapaciteit (nominaal)	111 kWu
Range maximaal	615 km
Verbruik (kWu/100 km) vanaf	20,7
Oplaadsnelheid (DC)	250 kW
Snelladen (10-80%)	30 min.
Boordlader	11 kW

## Prestaties

Vermogen/koppel	517 pk / 910 Nm
Acceleratie (0-100 km/u)	4,9 seconden
Topsnelheid	180 km/u
Aandrijving	AWD
Trekgewicht	2.200 kg

## MODELPROGRAMMA



 Kijk voor meer informatie op pagina 28

## CORE UITRUSTING

- Safe Space-technologie met lidar
- Driver understanding systeem
- Occupant sensing systeem
- BLIS (Blind Spot Information System)
- Adaptive Cruise Control
- Google infotainment met Google Maps navigatie
- 7 zitplaatsen
- Panoramadak
- 20" 5-spaaks velgen
- Vapour Grey metallic lak
- Charcoal Nordico bekleding
- Elektrisch verstelbare voorstoelen met geheugenfunctie
- Phone as key (Keyless Drive)

## PLUS UITRUSTING

- Air Purification
- Bose Premium sound systeem
- Grafisch Head-up Display
- Elektrisch verstelbare stuurkolom
- Lederlook bekleed dashboard
- 4-voudig elektrisch verstelbare lendesteunen voor
- Birch houtinleg met achtergrondverlichting
- Verlichtingspack 2
- Glossy Black exterieurdelen

## ULTRA UITRUSTING

- Visual Park assist met 360°-camera's
- HD Pixel LED koplampen
- Koplampreinigingsinstallatie
- Soft Close portieren
- Gelamineerd glas
- Massagefunctie voorstoelen
- Elektrisch verstelbare zijwangen voorstoelen
- 21" 8-spaaks velgen

## VERKRIJGBAAR MET

SINGLE MOTOR

TWIN MOTOR

SINGLE MOTOR

TWIN MOTOR

TWIN MOTOR PERFORMANCE

TWIN MOTOR

TWIN MOTOR PERFORMANCE

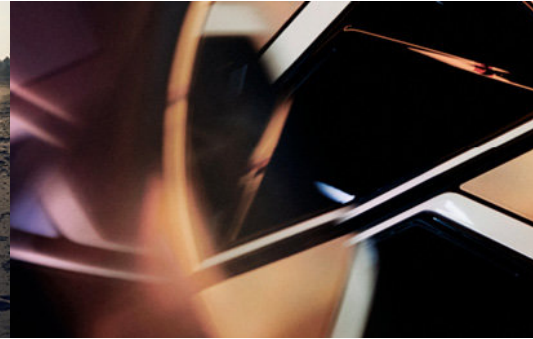
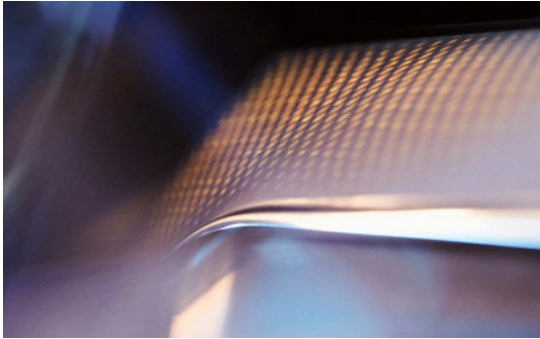
MODELPROGRAMMA PRIJZEN<sup>3, 4</sup>

## UITRUSTING

## SINGLE MOTOR

## TWIN MOTOR

## TWIN MOTOR PERFORMANCE

**Core**

Netto catalogusprijs € 67.838,64  
 Fiscale waarde<sup>1</sup> € 82.085  
 Kosten rijklaar<sup>2</sup> € 1.410

**Consumentenadviesprijs<sup>3</sup> € 83.495**

Netto catalogusprijs € 72.384,30  
 Fiscale waarde<sup>1</sup> € 87.585  
 Kosten rijklaar<sup>2</sup> € 1.410

**Consumentenadviesprijs<sup>3</sup> € 88.995**

**Plus**

Netto catalogusprijs € 71.557,85  
 Fiscale waarde<sup>1</sup> € 86.585  
 Kosten rijklaar<sup>2</sup> € 1.410

**Consumentenadviesprijs<sup>3</sup> € 87.995**

Netto catalogusprijs € 76.103,31  
 Fiscale waarde<sup>1</sup> € 92.085  
 Kosten rijklaar<sup>2</sup> € 1.410

**Consumentenadviesprijs<sup>3</sup> € 93.495**

Netto catalogusprijs € 80.235,54  
 Fiscale waarde<sup>1</sup> € 97.085  
 Kosten rijklaar<sup>2</sup> € 1.410

**Consumentenadviesprijs<sup>3</sup> € 98.495**

**Ultra**

Netto catalogusprijs € 80.814,05  
 Fiscale waarde<sup>1</sup> € 97.785  
 Kosten rijklaar<sup>2</sup> € 1.410

**Consumentenadviesprijs<sup>3</sup> € 99.195**

Netto catalogusprijs € 84.946,28  
 Fiscale waarde<sup>1</sup> € 102.785  
 Kosten rijklaar<sup>2</sup> € 1.410

**Consumentenadviesprijs<sup>3</sup> € 104.195**

\*

VEILIGHEID

GROOTS IN VEILIGHEID

Adaptive Cruise Control

Lane keeping aid en Lane Departure Warning

Intersection autobrake

Two stage frontal airbags, SIPS (side) airbags, inflatable curtains en far side airbags

Driver understanding systeem

Prepared front safety belts

BLIS (Blind Spot Information System)

Collision avoidance (full auto brake) and mitigation met Pedestrian, Cyclist en Large animal detection

Pedestrian en Cyclist steering avoidance

Safe Space-technologie met lidar

Occupant sensing systeem

Automatische gordelaanspanners

Rear collision warning en cross traffic alert achter



 Kijk voor meer informatie  
Op pagina 27

# Volvo ziet alles

Wij zien een wereld voor ons waarin botsingen in een Volvo niet meer voorkomen. Daarom blijven we onze veiligheidsnormen voortdurend aanscherpen. Die veiligheidsfocus richt zich niet alleen op inzittenden, maar op iedereen en alles om de auto heen. Uw Volvo is uitgerust met de meest vooruitstrevende waarnemings- en anticiperingstechnologie, en reageert adequaat op elke denkbare onveilige situatie. Door de zelflerende software werkt u als Volvo-rijder mee aan onze missie: een toekomst zonder aanrijdingen.

## OGEN RONDOND

Het superieure Lidar (Light Detection and Ranging), dat samenwerkt met 8 camera's, 5 radars en 16 ultrasone sensoren, registreert de omgeving van de auto met uiterste precisie.

Ook wanneer het buiten aardedonker is. Het detecteert stilstaande én bewegende voorwerpen tot op 250 meter afstand en creëert zo een virtueel veiligheidsschild rondom de inzittenden. Onze testen wijzen uit dat lidar het aantal ernstige ongevallen met maar liefst 20% kan verminderen.

Bovendien verbetert lidar de vermijding van botsingen met 9%.

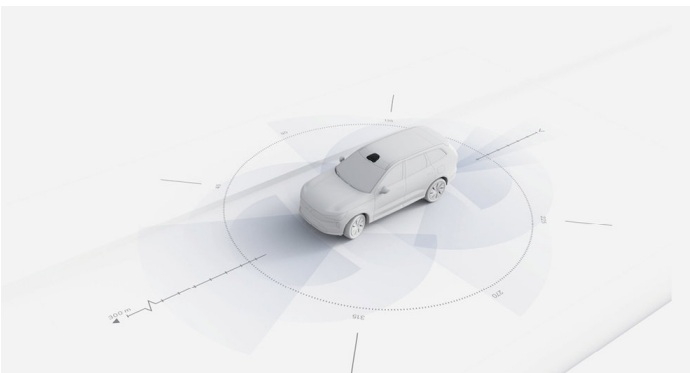

## GEEN OMKIJKEN NAAR

Met de nu al standaard meegeleverde hardware is de Volvo EX90 er volledig op voorbereid om -onder bepaalde omstandigheden, en op daartoe geschikt bevonden wegen- het rijden over te nemen.

Daardoor wordt het mogelijk om bijvoorbeeld tijdens het filerijden uw e-mails te lezen, een film te kijken of sociale media bij te werken. Kortom, dingen die op dat moment zinvoller zijn dan naar het kruipende verkeer kijken.



### Alles net even sneller in de gaten

Als u afgeleid wordt of in slaap dreigt te vallen, kan de Volvo EX90 u waarschuwen met een geluidssignaal en een bericht via het display. U staat er dus nooit alleen voor.

### Niets blijft ongezien.

De Volvo EX90 ziet precies hoeveel passagiers er in de auto zitten en stemt hier het klimaatsysteem op af voor een efficiënter energieverbruik. Dit systeem schakelt u met het infotainmentsysteem. Deze sensoren geven ook een waarschuwing als u de auto wilt vergrendelen terwijl er bijvoorbeeld nog een kind of huisdier in de auto zit.

### Een beschermengel...

Als een bestuurder achter u te snel nadert wordt die gewaarschuwd door lichtsignalen. Mocht een aanrijding niet kunnen worden voorkomen, spannen de veiligheidsgordels zich aan om u en andere inzittenden te beschermen. De remmen worden -ook als u stilstaat- geactiveerd zodat risico van whiplashletsel afneemt.



### De onzichtbare bijrijder

Ook als u vooruit rijdt kijkt de EX90 altijd met u mee. De radars voorin de auto zien kruisende voertuigen binnen 30 meter, waarna -afhankelijk van de richting van waaruit het voertuig nadert- met geluidssignalen uit de linker- of rechterspeaker gewaarschuwd wordt.



### Een heer in het verkeer

De Volvo EX90 is voorzien van ultrasone sensoren en een camera die tijdens het achteruitrijden voertuigen en voetgangers in het oog houden. Indien nodig zal de auto automatisch remmen en stil blijven staan, tot u de controle weer overneemt.

### ...op beide schouders

Bij het achteruitrijden detecteren radars kruisende voertuigen tot op 30 meter afstand. U krijgt een waarschuwing via het display én via de linker- of rechterspeakers, afhankelijk van de richting waaruit het voertuig komt. Als u daar niet op reageert zal de auto automatisch remmen. Op kortere afstanden ziet het systeem ook voetgangers en fietsers.



# Duurzaam duurzamer

Natuurlijk zijn we ons bewust van onze rol in klimaatverandering. Juist daarom is het van het grootste belang om ook een rol te spelen in de oplossing ervan.

Dat betekent dat als we het succes van Volvo ook in de toekomst willen waarborgen, het cruciaal is om te blijven verduurzamen.

Vanaf 2030 zal Volvo dan ook uitsluitend elektrische auto's produceren. Ook een kritischere houding in het aantrekken van klanten, medewerkers en investeerders past in deze nieuwe missie. Net zoals kostenbesparingen, koolstofreductie en het genereren van nieuwe

inkomstenstromen als autodelen en andere abonnementsdiensten. Zo blijven we ons continu inzetten voor een beter milieu, en daarmee voor een schonere planeet. Zonder dat we inboeten aan kwaliteit en rijplezier. Zodat ook de generaties na ons nog lang kunnen genieten van mobiliteit zonder zorgen.

## EEN KLEINERE VOETAFDRIJK

We zetten ons in voor een circulaire economie. Ons duurzaamheidsprogramma ondersteunt nu al 5 van de VN-doelstellingen voor duurzame ontwikkeling. Vanaf 2025 zal de CO<sub>2</sub>-uitstoot met 2,5 miljoen ton per jaar gereduceerd worden.

Het doel is om in 2040 volledig klimaatneutraal te zijn, en te voldoen aan de eisen van het Akkoord van Parijs. Op korte termijn willen we onze ecologische voetafdruk per voertuig met 40% verminderen. De uitstoot in onze hele waardeketen drastisch wordt teruggebracht.



# Volvo en het klimaat

Hoe meer elektrische auto's hoe minder uitlaatgassen. Daarom werkt Volvo sinds 2019 aan het terugdringen van CO<sub>2</sub>-uitstoot met 40% over de hele value chain in 2025.

Ook ontwikkelen we een ecosysteem voor elektrificatie van ons merk, waarmee we de klanttevredenheid én de merktrouw verhogen. Dit is cruciaal in ons streven in respectievelijk 25% BEV in 2025 en 100% BEV in 2030 te verkopen. En we blijven verbeteren. Want ook wat betreft de energiezuinigheid van onze auto's valt er nog veel winst te behalen. Dat betekent dat we onze focus leggen op het gewicht, de aerodynamica, de aandrijflijnen, de rolweerstand en de algehele elektrische architectuur van de auto's.

## VOLVO EN DE CIRCULAIRE ECONOMIE

Hergebruik is de sleutel tot een schonere en betere wereld. En dan ook nog afvalvrij hergebruik. We produceren afvalvrij en verhogen de efficiëntie van het hergebruik middels een gesloten grondstofkringloop. In 2025 moeten onze auto's voor minimaal 25% uit gerecycled biologisch materiaal bestaan. Met het circulair ontwerpen van

onderdelen verlengen we de levensduur van onze auto's. En daarmee boeken niet alleen wij meer winst; ook het milieu profiteert. Tot slot richten we ons op het optimaliseren van het huidige zakelijk deel van onze auto's en het creëren van nieuw aanbod. Zo verhogen we de bedrijfswaarde uit onderdelen, en uit autogebruik in het algemeen.

## Goed op weg

Behalve dat we bijdragen aan verdere verduurzaming van de gehele autobranche, streven we naar een leidende positie in ethisch en verantwoord zakendoen.

Dat houdt in dat we ons hardmaken voor het beschermen van het welzijn en de rechten van onze mensen binnen onze organisatie, en dat we blijven optreden tegen corruptie en andere onethische praktijken.



# Elektrisch rijden

De state of the art lithium-ion hoogspanningsaccu biedt een competitieve actieradius en een laag zwaartepunt waardoor uw auto nog stabiel rijdt. De krachtige ingebouwde lader zorgt voor snelle oplaadmogelijkheden, zowel bij u thuis als onderweg.

## THUIS VEILIG OPLADEN

U wilt uw nieuwe Volvo overal veilig kunnen opladen, ook bij u thuis. Het opladen van de auto vereist een hoog vermogen voor een aantal uren. Niet iedere huisinstallatie is daarvoor geschikt. Om de veiligheid te borgen dient uw installatie op een aantal kritieke punten gecontroleerd te worden. Hiervoor kunt u een advies op maat krijgen, zodat u niet voor verrassingen komt te staan. Een veilig idee.



## LAADINSTALLATIE

Volvo beschikt over een complete laadoplossing om uw Volvo snel en veilig op te laden. Via onze partner kunt u een Volvo wallbox bestellen, inclusief installatieservice.



## Laadkabels

Er zijn twee verschillende typen laadkabels leverbaar in diverse lengtes:

- Type 2 (Mode 3)-stekker (publiek laadpunt/thuislaadinstallatie)
- CEE-stekker (rode krachtstroomstekker)

Af fabriek wordt de auto standaard geleverd met een 6 meter Type 2 (Mode 3) 3-fase-laadkabel voor veilig laden bij een publiek laadpunt of thuislaadinstallatie. Uw Volvo-dealer kan als accessoire een extra 6 meter CEE-laadkabel of Type 2 (Mode 3)-laadkabel leveren.

## Laadpas

Om bij een publiek laadpunt uw Volvo op te laden is een laadpas vereist om het stroomverbruik te berekenen. Bij uw Volvo kunt u via de Volvo Car app bij onze partner Digital Charging Solutions een laadpas aanvragen.

## GARANTIE EN ONDERHOUD

Uw nieuwe Volvo is voorzien van 3 jaar garantie. Er geldt een kilometerbeperking van 100.000 binnen de genoemde periode. Op het 400V accupakket van de Volvo is een garantie van 8 jaar of 160.000 km (afhankelijk van wat het eerst bereikt wordt) van toepassing.



# Universeel verbonden

Rijden in de Volvo EX90 is al een geweldige sensatie op zich, maar het ultrasnelle infotainmentsysteem maakt het helemaal compleet. Google Assistant, Google Maps, Google Play Store en volledig nieuwe human-machine-interface op de displays. Alles te bedienen met het nieuwe multifunctionele stuur.

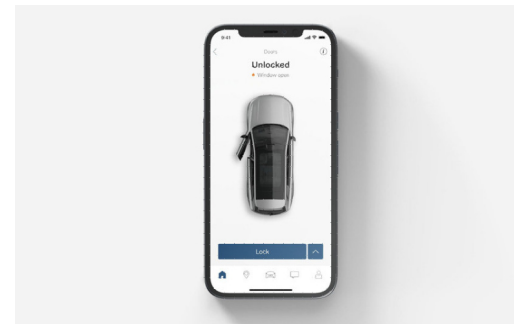

## INTUÏTIEVE BEDIENING...

De Volvo EX90 is net zo intuïtief in het gebruik als een smartphone. Google Assistant reageert op uw stem zodat u op de weg kunt blijven letten. Het nieuwe infotainmentsysteem biedt ongekennde personalisatie voor een naadloze soepele rijervaring.

## ...OOK OP AFSTAND

Met de Volvo Cars App bedient u veel functies van de auto op afstand. De app biedt ook 24/7 noodhulp en assistentie. Met de lancering van de volledig elektrische Volvo EX90 biedt de app nog meer functionaliteiten voor een handige, elektrische mobiliteitservaring. De Volvo Cars App biedt inzicht in onder andere de laadstatus van de auto, preconditioning en de locatie van de auto.

## OP DE HOOGTE

Uw iPhone verbindt draadloos met de auto waarna het Apple CarPlay-interface door de onderste helft van het centrale scherm wordt overgenomen. Zo blijft andere informatie altijd zichtbaar. De andere standaard Apple apps die op het grote scherm worden weergegeven zijn Telefoon, Berichten, Muziek en Kaarten.

## DE SMARTPHONE-SLEUTEL IS DE SLIMSTE SLEUTEL

De digitale sleutel in de Wallet-app zorgt dat de auto vanzelf ontgrendelt zodra u nadert. Vervolgens hoeft u alleen nog maar plaats te nemen en een versnelling te kiezen.

De auto vergrendelen is al net zo simpel; uitstappen en weglopen.

Phone as Key maakt het mogelijk om de auto te delen met familie en vrienden en onthoudt alle persoonlijke instellingen en configuraties van de bestuurder in kwestie.

## ULTIEME CONTROLE

Het 9-inch bestuurdersdisplay toont alle cruciale rij-informatie. Niet alleen het scherm zelf, ook de informatie is volledig te personaliseren en af te stemmen op persoonlijke behoeftes of actuele rijsituaties.

## ULTIEM OVERZICHT

Via het eveneens volledig te personaliseren 14,5-inch touchscreen in het midden van het dashboard bedient u navigatie, entertainment, klimaatregeling, apps, telefoon, camera's en andere ondersteunende functies.



## INTERIEUR

RD00 CHARCOAL

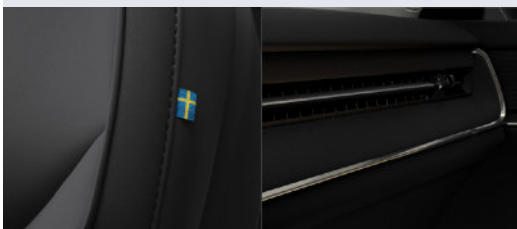

Nordico Microtech bekleding in de kleurstelling Charcoal in Charcoal interieur.  
Dawn hemelbekleding.

Standaard voor Core

RD00 CHARCOAL

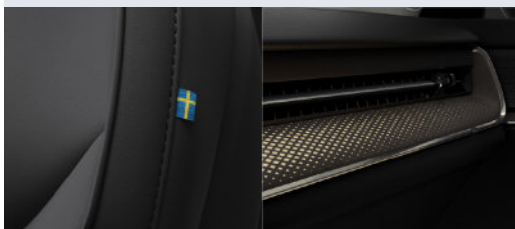

Nordico Microtech bekleding in de kleurstelling Charcoal in Charcoal interieur Birch houtinleg met achtergrondverlichting.  
Dawn hemelbekleding.

Standaard voor Plus en Ultra

RD10 CARDAMOM

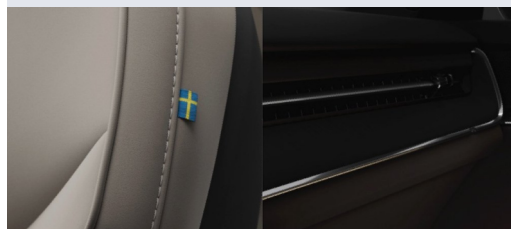

Nordico Microtech bekleding in de kleurstelling Cardamom Quilted in Charcoal/ Cardamom interieur. Met sierpatroon in de rugleuning van de voorstoelen (Quilted).  
Charcoal hemelbekleding.

Leverbaar zonder meerprijs voor Core

RD10 CARDAMOM



Nordico Microtech bekleding in de kleurstelling Cardamom Quilted in Charcoal/ Cardamom interieur. Met sierpatroon in de rugleuning van de voorstoelen (Quilted). Birch houtinleg met achtergrondverlichting.  
Charcoal hemelbekleding.

Leverbaar zonder meerprijs voor Plus en Ultra

## INTERIEUR

AD60 DAWN

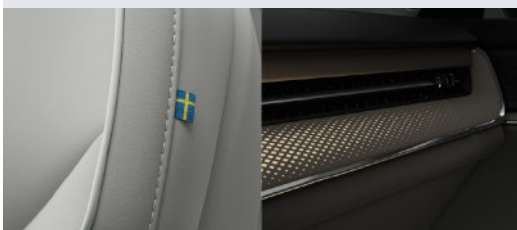

Nordico Microtech bekleding in de kleurstelling Dawn Quilted in Dawn interieur. Met sierpatroon in de rugleuning van de voorstoelen (Quilted) Light Ash houtinleg met achtergrondverlichting. Dual Tone stuurwiel. Dawn hemelbekleding.

Leverbaar zonder meerprijs voor Plus en Ultra

RG00 CHARCOAL MET VENTILATIE

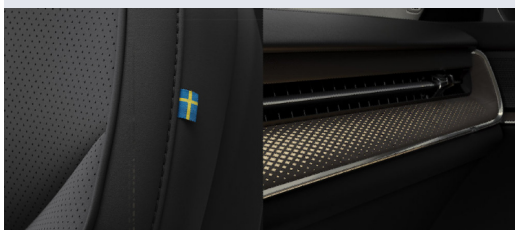

Nordico Microtech bekleding met geventileerde voorstoelen in de kleurstelling Charcoal in Charcoal interieur. Birch houtinleg met achtergrondverlichting. Dawn hemelbekleding.

Meerprijs voor Plus en Ultra

excl. btw  
incl. btw

€ 702,48  
**€ 850**

RG10 CARDAMOM MET VENTILATIE



Nordico Microtech bekleding met geventileerde voorstoelen in de kleurstelling Cardamom in Charcoal/ Cardamom interieur. Birch houtinleg met achtergrondverlichting. Charcoal hemelbekleding.

Meerprijs voor Plus en Ultra

excl. btw  
incl. btw

€ 702,48  
**€ 850**

AG60 DAWN MET VENTILATIE



Nordico Microtech bekleding met geventileerde voorstoelen in de kleurstelling Dawn in Dawn interieur. Light Ash houtinleg met achtergrondverlichting. Dual Tone stuurwiel. Dawn hemelbekleding.

Meerprijs voor Plus en Ultra

excl. btw  
incl. btw

€ 702,48  
**€ 850**

## INTERIEUR

## R330 WOOL MIDNIGHT ZINC



Tailored Wool Blend bekleding in de kleurstelling Midnight Zinc in Charcoal interieur. Light Ash houtinleg met achtergrondverlichting. Charcoal hemelbekleding. Niet i.c.m. optie 014.

**Meerprijs voor Ultra**

excl. btw

€ 1.000,00

incl. btw

**€ 1.210**

## EXTERIEUR



## 740 Vapour Grey

Metallic lak

Een metallic effen effect in neutraal grijs met een mistig tintje, geïnspireerd op winderige Scandinavische kalkstenen huizen. Geeft de auto een lichte, beweeglijke uitstraling. De effen look verandert in licht, glinsterend metallic in het zonlicht.

**Standaard**

## 735 Silver Dawn

Metallic lak

De nieuwe interpretatie van de klassieke zilvermetallic. Een moderne, elegante kleur die glinstert van warm geel in fel licht tot kouder blauwachtig, meer solide tinten in de schaduw.

**Meerprijs**

excl. btw € 1.070,25  
incl. btw **€ 1.295**

## 717 Onyx Black

Metallic lak

Elegante, diepzwarte metallic met een schitterende schittering bij fel daglicht en een solide donkerheid bij weinig licht.

**Meerprijs**

excl. btw € 1.070,25  
incl. btw **€ 1.295**

## 731 Platinum Grey

Metallic lak

Een zeer geraffineerde grijze metallic met elegante bruine ondertonen die een exclusieve vloeiende, gladde fluwelen afwerking toevoegen.

**Meerprijs**

excl. btw € 1.070,25  
incl. btw **€ 1.295**

## 743 Sand Dune

Metallic lak

Een warme, zandkleurige solid effect metallic met glazen vlokken die fonkelen als zand in de zon. Deze kleur is geïnspireerd op de zandduinen aan de Zweedse westkust en geeft een natuurlijke, contrasterende uitstraling.

**Meerprijs**

excl. btw € 1.070,25  
incl. btw **€ 1.295**



## EXTERIEUR



## 723 Denim Blue

Metallic lak

Rijke, smokey blauwe metallic kleur met veel diepte en een vloeiende, zijdeachtige afwerking. Een moderne klassieker die overall werkt, geïnspireerd op Scandinavische mode.

### Meerprijs

excl. btw € 1.070,25  
incl. btw **€ 1.295**

## 707 Crystal White Pearl

Metallic lak

Glinsterende, fonkelende witte parelmoerkleur opgebouwd uit drie lagen vacht die een zacht, diep parelmoereffect geeft voor een zijdezachte, gladde uitstraling en een pure exclusieve look.

### Meerprijs

excl. btw € 1.070,25  
incl. btw **€ 1.295**

## 739 Mulberry Red

Metallic lak

Een donker, elegant zwartachtig rood metallic geïnspireerd door de Scandinavische herfst. Met een rustige maar dramatische uitstraling, schittert het in het zonlicht voor een kleurrijke expressie met prominente roodtinten.

### Meerprijs

excl. btw € 1.070,25  
incl. btw **€ 1.295**

## PACKS



## Climate pack

Verwarmbare buitenste zitplaatsen  
tweede zitrij, Verwarmbaar stuurwiel,  
Koplampreinigingsinstallatie (standaard  
voor Ultra)

### Meerprijs voor Core en Plus

excl. btw € 657,02  
incl. btw **€ 795**

### Meerprijs voor Ultra

excl. btw € 491,74  
incl. btw **€ 595**

## Pilot Assist Pack

### Park Assist Pilot

Met deze nieuwe generatie van Park Assist Pilot kunt u zorgeloos het parkeren aan uw auto overlaten. Het detecteert vrije parkeerplaatsen aan beide zijden van de auto en toont de voorgestelde parkeerplaats op het middendisplays. U accepteert deze parkeerplaats en de auto parkeert dan zelf in door het sturen, remmen en schakelen over te nemen. U hoeft het alleen maar in de gaten te houden. Met Park Assist Pilot kunt u zowel

### Meerprijs voor Ultra

excl. btw € 2.061,98  
incl. btw **€ 2.495**

fileparkeren als achteruit insteken, bovendien wordt ondersteuning geboden als u een krap fileparkeervak verlaat.

### Pilot Assist

Met de nieuwe generatie Pilot Assist kunt u ontspannen rijden, zowel op snelwegen als wegen met één rijstrook. De auto helpt het verkeer en de rijstrookmarkeringen in de gaten te houden en ondersteunt u door de snelheid aan te passen en lichte stuurondersteuning te geven om de auto in het midden van de rijstrook te houden en afstand tot de voorligger te bewaren.

De auto kan de snelheid in bochten aanpassen voor een optimaal rijcomfort. Onder bepaalde omstandigheden kan Pilot Assist ook ononderbroken stuurondersteuning bieden bij het wisselen van rijstrook. En om de navigatie te vergemakkelijken, kan de auto informeren over vereiste rijstrookwisselingen en zelfs assistentie voorstellen bij het wisselen van rijstrook. Pilot Assist is actief vanuit stilstand tot aan 150 km/h. Geniet van deze comfortabele rijondersteuning, maar wees net zo oplettend en betrokken als anders.

## OPTIES

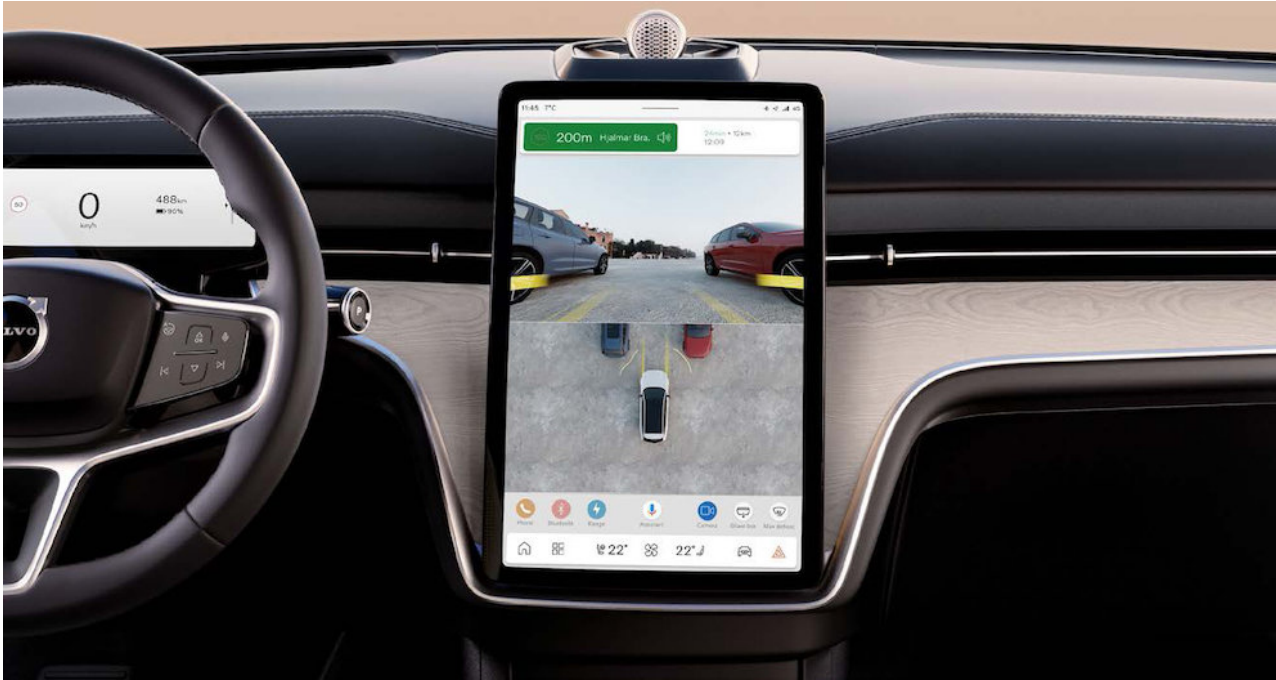

## Visual Park Assist (incl. 360° view) met Front “Fisheye” view en Side Park Assist

(139)

**Meerprijs**

excl. btw

€ 632,23

incl. btw

**€ 765**

## Bowers & Wilkins hifi-audio- systeem

(553)

Het hifi-audiosysteem is ontwikkeld in nauwe samenwerking met geluids-technici van het gerenommeerde Bowers & Wilkins en zorgt voor uitzonderlijke heldere en realistische muziek, overal in de auto.

**Meerprijs voor Ultra**

excl. btw

€ 2.557,85

incl. btw

**€ 3.095**

De 25 afzonderlijke hifi-speakers, waaronder de iconische Tweeter-on-top centerspeaker en de nauwkeurig geplaatste dakspeakers, zijn perfect geïntegreerd in de architectuur van het interieur.

U wordt dan ook omringd door kraakhelder driedimensionaal geluid dat ruimtelijk en levensecht klinkt, precies zoals de artiest het bedoeld heeft. De geavanceerde surround sound-verwerking door Dolby Atmos zorgt voor een ruimtelijke geluidservaring met nog meer diepte, helderheid en detail.

Geïntegreerde luidsprekers in de hoofdsteunen voorin brengen het geluid nog dichterbij, terwijl de telefoon en andere geluiden rechtstreeks naar de bestuurder of voorpassagier worden geleid. Verschillende luistermodi, waaronder een concertzaalmodus, geven extra diepte aan de muziek. De geluidservaring getuigt van kwaliteit en aandacht voor detail, met revolutionaire technologieën en een perfecte integratie in het design. Totaal vermogen: 1610 W.

## OPTIES



## 20" 5-spaaks Aero

Velgen met 255/50 R20 banden  
voor en 285/45 R20 banden achter

Bandenklasse A

**Standaard  
voor Core en Plus**



## 21" 8-spaaks Aero (1225)

Velgen met 265/45 R21 banden  
voor en 295/40 R21 banden achter

Bandenklasse A

**Standaard voor Ultra**

**Meerprijs voor Core en Plus**  
excl. btw € 801,65  
incl. btw **€ 970**



## 22" 5-spaaks Aero (1228)

Velgen met 265/40 R22 banden  
voor en 295/35 R22 banden achter

Bandenklasse B

**Meerprijs voor Plus**

excl. btw € 1.603,31  
incl. btw **€ 1.940**

**Meerprijs voor Ultra**

excl. btw € 801,65  
incl. btw **€ 970**



## All Season banden

(alleen i.c.m. optie 1225)

(1065)

**Meerprijs**

excl. btw € 280,99  
incl. btw **€ 340**

## OPTIES



## Extra getint glas achterportieren en bagageruimte

(179)

Donker getint glas in de achterruiten vergroot uw privacy. Het vermindert ook de UV-straling en houdt de binnentemperatuur op peil op warme, zonnige dagen.

### Meerprijs

excl. btw

€ 425,62

incl. btw

€ 515

## Geïntegreerde zittingverhoger in middelste zitplaats tweede zitrij

(014)

### Meerprijs

excl. btw

€ 260,33

incl. btw

€ 315



## OPTIES



## Trekhaak, automatisch inklapbaar. Met Trailer Stability Assist-technologie

(1028)

**Meerprijs**

excl. btw  
incl. btw

€ 1.070,25  
**€ 1.295**



## Actieve luchtvering met Four-C

(1000)

Deze nieuwe generatie van de actieve luchtvering zorgt voor een uiterst soepele en comfortabele rit. Deze zelfnivellerende luchtvering met twee

kamers voor alle wielen behoudt de rijhoogte, ongeacht de belading. Bij hogere snelheden laat het automatisch de auto zakken om energie te besparen en de stabiliteit te verbeteren. Elke schokdemper wordt bovendien onmiddellijk aangepast aan de huidige weg- en rijomstandigheden om het comfort en de handling te optimaliseren. De auto kan ook worden verlaagd terwijl hij stilstaat, bijvoorbeeld om gemakkelijker te kunnen uitstappen, om iets zwaars in de bagageruimte

te leggen of om een aanhanger aan te koppelen. De actieve chassistechnologie met elektronisch gestuurde schokdempers monitort de auto, de weg en de bestuurder 500 keer per seconde. Elke schokdemper wordt bovendien onmiddellijk aangepast aan de huidige weg- en rijomstandigheden om het comfort en de handling te optimaliseren.

**Niet leverbaar voor Core****Meerprijs voor Plus en Ultra**

excl. btw  
incl. btw

€ 2.235,54  
**€ 2.705**



ACCESSOIRES PACKS <sup>5, 6, 7</sup>

## PROTECTION



Kunststof matten interieur (incl. 3e zitrij) & bagageruimte, bumperbescherming en afsl. wielbouten (20% korting)

Consumentenprijs excl. btw € 366,94  
**Consumentenprijs incl. btw € 444**

## COMFORT

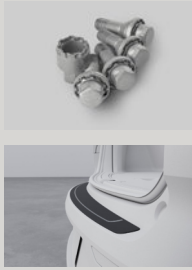

Bagagenet, nekussen, zonwering panoramadak en opbergtas voor laadkabel (20% korting)

Consumentenprijs excl. btw € 238,02  
**Consumentenprijs incl. btw € 288**

## DOG



Veiligheidsrek, scheidingsrek en hondenhek rechts (10% korting)

Consumentenprijs excl. btw € 609,92  
**Consumentenprijs incl. btw € 738**

## TRAVEL



Dakbox Travel Active 500 en lastdragers (10% korting als pakket)

Consumentenprijs excl. btw € 959,50  
**Consumentenprijs incl. btw € 1.161**

OVERIGE ACCESSOIRES <sup>5, 6</sup>

## AUDIO &amp; ENTERTAINMENT

Tablethouder per stoel (verkrijgbaar in meerdere varianten, excl. laadfunctie)

Consumentenprijs excl. btw € 219,01  
**Consumentenprijs incl. btw € 265**

## BAGAGERUIMTE

Mat bagageruimte, textiel/rubber, omkeerbaar

Consumentenprijs excl. btw € 152,89  
**Consumentenprijs incl. btw € 185**

Mat bagageruimte, kunststof

Consumentenprijs excl. btw € 136,36  
**Consumentenprijs incl. btw € 165**

Veiligheidsnet achter 2e of 3e zitrij

Consumentenprijs excl. btw € 198,35  
**Consumentenprijs incl. btw € 240**

Bagagerolhoes lang, achter 2e zitrij

Consumentenprijs excl. btw € 347,11  
**Consumentenprijs incl. btw € 420**

Bagageruimteafdekking, volledig dekkend

Consumentenprijs excl. btw € 223,14  
**Consumentenprijs incl. btw € 270**

Veiligheidsrek, staal

Consumentenprijs excl. btw € 280,99  
**Consumentenprijs incl. btw € 340**

Scheidingsrek bagageruimte, in lengterichting

Consumentenprijs excl. btw € 210,74  
**Consumentenprijs incl. btw € 255**

Hondenhek

Consumentenprijs excl. btw € 185,95  
**Consumentenprijs incl. btw € 225**

## COMFORT

Vloermatten kunststof (1e en 2e zitrij)

Consumentenprijs excl. btw € 115,70  
**Consumentenprijs incl. btw € 140**

Mat 3e zitrij, kunststof

Consumentenprijs excl. btw € 45,45  
**Consumentenprijs incl. btw € 55**

Achterbankbescherming

Consumentenprijs excl. btw € 185,95  
**Consumentenprijs incl. btw € 225**

Nekussen, Charcoal woltextiel

Consumentenprijs excl. btw € 49,59  
**Consumentenprijs incl. btw € 60**

Zonwering panoramadak

Consumentenprijs excl. btw € 107,44  
**Consumentenprijs incl. btw € 130**

Spatlappen, voor en achter

Consumentenprijs excl. btw € 198,34  
**Consumentenprijs incl. btw € 240**



OVERIGE ACCESSOIRES <sup>5, 6</sup>

## LADEN

Wallbox Selected by Volvo, laadinstallatie met vaste kabel (excl. installatie)

Consumentenprijs excl. btw € 785,12  
**Consumentenprijs incl. btw € 950**

Wallbox Selected by Volvo, laadinstallatie met MID, zonder vaste kabel (excl. installatie)

Consumentenprijs excl. btw € 950,41  
**Consumentenprijs incl. btw € 1.150**

Wallbox incl. basis installatiepakket (via partner)

Consumentenprijs excl. btw € 1.648,76  
**Consumentenprijs incl. btw € 1.995**

Laadkabel 6 meter, 3-fase (CEE (rood) 16A) <sup>5</sup>

Consumentenprijs excl. btw € 351,24  
**Consumentenprijs incl. btw € 425**

Laadkabel 7 meter, 1-fase voor incidenteel gebruik (Schucko 10A / Mennekes 16A / CEE (blauw) 16A) <sup>5</sup>

Consumentenprijs excl. btw € 309,92  
**Consumentenprijs incl. btw € 375**

Opbergtas voor laadkabel

Consumentenprijs excl. btw € 57,85  
**Consumentenprijs incl. btw € 70**

## DESIGN

Achterbumperbescherming

Consumentenprijs excl. btw € 103,30  
**Consumentenprijs incl. btw € 125**

Running Boards, geïntegreerd

→ **Consumentenprijs excl. btw € 1.611,57**  
**Consumentenprijs incl. btw € 1.950**

## TREKHAAK, LASTDRAGERS &amp; BAGAGEBOXEN

Bagagebox "Travel Premier 430"  
 Glossy Black, 430 l.  
 226/94/30 cm (l/b/h)

Consumentenprijs excl. btw € 1.033,06  
**Consumentenprijs incl. btw € 1.250**

Bagagebox "Travel Active 500"  
 Glossy Black, 500 l.  
 215/92/44 cm (l/b/h)

Consumentenprijs excl. btw € 743,80  
**Consumentenprijs incl. btw € 900**

Bagagebox "Travel 400"  
 Glossy Black, 400 l.  
 175/87/46 cm (l/b/h)

Consumentenprijs excl. btw € 578,51  
**Consumentenprijs incl. btw € 700**

Lastdragers deelbaar, vleugelprofiel

Consumentenprijs excl. btw € 289,26  
**Consumentenprijs incl. btw € 350**

Fietsdrager op lastdragers gemonteerd, aluminium

Consumentenprijs excl. btw € 123,97  
**Consumentenprijs incl. btw € 150**

Fietsendrager op trekhaak met Fix4Bike, opklapbaar, voor 2 (elektrische) fietsen (oprijgoot € 50)

Consumentenprijs excl. btw € 578,51  
**Consumentenprijs incl. btw € 700**

Fietsendrager op trekhaak met Fix4Bike, kantelbaar, voor 3 fietsen (uitbreiding t.b.v. 4e fiets € 100)

Consumentenprijs excl. btw € 578,51  
**Consumentenprijs incl. btw € 700**

Trekhaak met elektrisch inklapbare kogel, 13 polig

Consumentenprijs excl. btw € 1.235,54  
**Consumentenprijs incl. btw € 1.495**



Fietsendrager op trekhaak met Fix4Bike, kantelbaar, voor 3 fietsen



Bagagebox "Travel Premier 430" Glossy Black, 430 l. 226/94/30 cm (l/b/h)

OVERIGE ACCESSOIRES <sup>5, 6</sup>**KINDERVEILIGHEID**

Kinderzitje, Easy Access -  
90° draaibaar (0 - 3 jaar) <sup>6</sup>

Consumentenprijs excl. btw € 533,06  
**Consumentenprijs incl. btw € 645**

Kinderzitje, achterwaarts gericht <sup>6</sup>

Consumentenprijs excl. btw € 537,19  
**Consumentenprijs incl. btw € 650**

Kinderzitje, groep II-III  
(3 - 10 jaar)

Consumentenprijs excl. btw € 285,12  
**Consumentenprijs incl. btw € 345**

Kinderzitje, verhogingskussen  
met rugleuning

Consumentenprijs excl. btw € 206,61  
**Consumentenprijs incl. btw € 250**

Trappelbescherming met  
opbergvakken

Consumentenprijs excl. btw € 70,25  
**Consumentenprijs incl. btw € 85**

Kinderzitje, comfortbekleding  
(alleen i.c.m. geïntegreerde  
zittingverhoger, optie 014)

Consumentenprijs excl. btw € 136,36  
**Consumentenprijs incl. btw € 165**

**VEILIGHEID & ONDERSTEUNING**

Centrax sneeuwkettingen  
t.b.v. 20" wielen

Consumentenprijs excl. btw € 371,90  
**Consumentenprijs incl. btw € 450**

Sneeuwsokken

Consumentenprijs excl. btw € 90,91  
**Consumentenprijs incl. btw € 110**

Afsluitbare wielbouten

Consumentenprijs excl. btw € 61,98  
**Consumentenprijs incl. btw € 75**

**WIELEN**

Zomerwielenset 22" 5-Spaaks Aero velgen  
-1228 met 265/40 R22 banden voor en  
295/35 R22 banden achter

Consumentenprijs excl. btw € 3.305,79  
**Consumentenprijs incl. btw € 4.000**

Winterwielenset 22" 5-Spaaks  
Aero velgen -1228 met 265/40 R22  
banden voor en 295/35 R22 banden  
achter

Consumentenprijs excl. btw € 3.471,07  
**Consumentenprijs incl. btw € 4.200**

Winterwielenset 21" 8-Spaaks  
Aero velgen -1225 met 265/45 R21  
banden voor en 295/40 R21 banden  
achter

Consumentenprijs excl. btw € 3.140,49  
**Consumentenprijs incl. btw € 3.800**

Winterwielenset 20" 5-Spaaks  
Aero velgen met 255/50 R20  
banden voor en 285/45 R20  
banden achter

Consumentenprijs excl. btw € 2.809,92  
**Consumentenprijs incl. btw € 3.400**

"Aero covers" Black & Matt  
Graphite t.b.v. 22" velgen

Consumentenprijs excl. btw € 123,97  
**Consumentenprijs incl. btw € 150**





# MEER ZEKERHEID MET VOLVO GARANTIE



## 3 JAAR FABRIEKSGARANTIE OF 100.000 KM\*

- De algemene fabrieksgarantie bedraagt 3 jaar óf 100.000 kilometer\*
- Specifieke garantie op de accu bedraagt 8 jaar óf 160.000 kilometer\*

### GARANTIE

Uw nieuwe Volvo heeft standaard 3 jaar fabrieksgarantie. Er geldt een kilometerbeperking van 100.000 binnen de genoemde periode. Naast de uitgebreide garantie heeft uw Volvo een carrossiergarantie van 12 jaar. Op het 400V accupakket een garantie van 8 jaar of 160.000 km (afhankelijk van wat het eerst bereikt wordt) van toepassing.

### VOLVO VERLENGDE GARANTIE

De garantieperiode van uw Volvo kunt u eenvoudig uitbreiden met één of twee jaar (tot 200.000 km), al naar gelang uw persoonlijke wensen. Als u een nieuwe Volvo aanschaft, kunt u de fabrieksgarantie verlengen tegen zeer aantrekkelijke voorwaarden. Dat voorkomt onverwachte kosten, tot wel vijf jaar na uw aankoop.

### Ook voor de volgende eigenaar

Verkoopt u uw Volvo voordat de garantietermijn is verstreken? Geen probleem, de garantie gaat met de auto mee naar de volgende eigenaar.

#### Consumentenprijzen Volvo Verlengde Garantie

+ 1 jaar (tot 200.000 km)	€ 635
+ 2 jaar (tot 200.000 km)	€ 1.255

### VOLVO ASSISTANCE

Met uw Volvo profiteert u na de datum van de eerste tenaamstelling van 3 jaar Volvo Assistance, onze Europese wegeenhulp. Dit wordt uitgevoerd in samenwerking met de ANWB-alarmcentrale. Bij pech onderweg kunt u, 7 dagen per week, 24 uur per dag, een beroep doen op Volvo Assistance. Laat u het jaarlijkse reguliere onderhoud aan uw Volvo ook na het derde jaar uitvoeren door de officiële Volvo-dealer, dan wordt Volvo Assistance kosteloos met 12 maanden verlengd. Raadpleeg uw Volvo-dealer of [Volvocars.nl](http://Volvocars.nl) voor meer informatie en alle voorwaarden.

### Upgrade naar Volvo Premium Assistance

Met Volvo Premium Assistance kunt u onder andere 30 dagen aaneengesloten gebruikmaken van een vervangende auto. Volvo Premium Assistance biedt nog veel meer voordelen en kost slechts € 55 voor 12 maanden. Volvo Premium Assistance vraagt u aan via [volvocard.nl](http://volvocard.nl) of via uw Volvo-dealer.

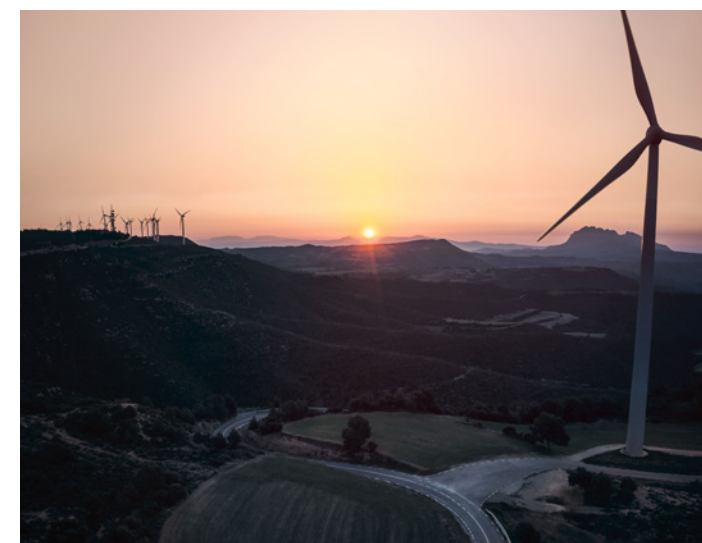

\* Wat zich het eerste voordoet

## STANDAARDUITRUSTING &amp; VARIANTEN

UITRUSTING	Core	Plus	Ultra
<b>VEILIGHEID &amp; ONDERSTEUNING</b>			
<b>Safe Space-technologie met lidar</b>	●	●	●
Door gebruik te maken van geavanceerde detectie- en computertechnologie, willen we een virtueel veiligheidsschild rondom de inzittenden in de auto creëren. De in het dak ingebouwde lidar werkt samen met 8 camera's, 5 radars en 16 ultrasone sensoren om een zeer nauwkeurig realtime 360°-beeld van de omgeving te creëren. Deze omgevingssensor kan meer waarnemen dan het menselijk oog en zo aanrijdingen en ongevallen helpen te voorkomen. Zo kan lidar bewegende en stilstaande objecten op 250 meter afstand tot op een centimeter nauwkeurig detecteren, dag en nacht. Werkt samen met Driver understanding systeem en Occupant sensing systeem voor een optimaal virtueel veiligheidsschild.			
<b>Driver understanding systeem</b>	●	●	●
2 camera's en een aanraakgevoelig stuurwiel volgen de aandacht van de bestuurder. De mate van aandacht van de bestuurder werkt als input voor de actieve veiligheidssystemen die hierdoor beter in staat zijn de bestuurder te ondersteunen bij rem- en sturingrepen. In het geval dat de bestuurder niet meer reageert, kan de auto ingrijpen door zelfstandig te remmen en sturen en de auto stilstand laten te komen binnen de rijstrook, de 4 richtingaanwijzers te activeren en de hulpdiensten in te schakelen. Bij gebruik van het optionele Pilot Assist is het niet meer nodig periodiek tegendruk te geven in het stuur. De auto detecteert of de handen aan het stuur zijn en de aandacht van de bestuurder bij het verkeer is en geeft dan stuurondersteuning.			
<b>Occupant sensing systeem</b>	●	●	●
In de dakhemel gemonteerde radars zorgen voor extra veiligheid en comfort. Geeft een herinnering voor het niet dragen van de gordels voor alle zitplaatsen, zonder dat een zware tas een valse melding geeft. Het klimaatsysteem in de auto wordt aangepast aan het aantal inzittenden voor een efficiënter gebruik van energie. De auto kan niet onbedoeld worden afgesloten wanneer er een mens of dier achterblijft in de auto. Wanneer in het infotainmentscherm wordt aangegeven dat er iemand in de auto achterblijft, zal de auto de klimaatfunctie actief houden (zo lang er accucapaciteit is). De elektrisch neerklapbare derde zitrij en elektrisch neerklapbare hoofdsteunen kunnen niet worden geactiveerd wanneer er een mens of dier zich op de zitplaats bevindt. Het Volvo Guard alarmsysteem maakt gebruik van de interieurradars als zeer accurate bewegingssensoren.			
Collision avoidance (full auto brake) and mitigation met Pedestrian, Cyclist en Large animal detection	●	●	●
Pedestrian en Cyclist steering avoidance (auto kan aanrijdingen met voetgangers en fietser voorkomen door uit te wijken binnen de grenzen van de rijbaan)	●	●	●
<b>Collision Avoidance bij lage snelheden</b>	●	●	●
Rear Cross Traffic Alert with Auto Brake, Front Cross Traffic Alert with Auto Brake, Low Speed Auto Brake Rear, Door Opening Alert.			
Intersection autobrake (automatisch remsysteem om aanrijdingen met verkeer op kruispunten te voorkomen)	●	●	●
Lane keeping aid en Lane Departure Warning	●	●	●
BLIS (Blind Spot Information System) met Steer assist, Rear collision warning en Cross traffic alert met low speed auto brake. Inclusief Door opening alert (waarschuwing voor aankomend verkeer bij het openen van een van de portieren)	●	●	●
Road sign information (weergave van verkeersborden met waarschuwing wanneer de maximum snelheid overschreden wordt, of tegen de rijrichting in gereden wordt)	●	●	●
Ready to drive notification	●	●	●
Run-off-road mitigation en Run-off-road protection (verlaagt de kans op rugletsel door het opvangen van de verticale krachten in de stoel bij een ongeval)	●	●	●
Automatische gordelaanspanners op alle zitplaatsen en hoogteverstelling gordels voor voorstoelen en buitenste zitplaatsen van tweede zitrij	●	●	●
Prepared front safety belts (wanneer een aanrijding drijgt, worden de gordels van de voorstoelen stevig aangetrokken)	●	●	●
Two stage frontal airbags, SIPS (side) airbags, inflatable curtains en far side airbags (airbags aan de binnenzijde van de stoel om te voorkomen dat inzittenden elkaar raken)	●	●	●

## STANDAARDUITRUSTING &amp; VARIANTEN

	Core	Plus	Ultra
<b>UITRUSTING</b>			
Brake by wire remsysteem, automatic hold function, Corner traction control met torque vectoring, Active Yaw control, Advanced Stability control, Hill Descent Control, Hill start assist, Spin control, traction control, ABS-Remsysteem (Antilock Brake System), EBA (Emergency Brake Assist), EBD (Electronic Brake Distribution), EBL (Emergency Brake Light), IDIS (Intelligent Driver Information System), RAB (Ready Alert Brakes), RSC (Roll Stability Control), SIPS® (Side Impact Protection System), WHIPS (Whiplash Protection System) op zitplaatsen voor	●	●	●
Connected Safety: door middel van 'cloud' technologie kunnen Volvo's elkaar waarschuwen voor gevaarlijke situaties, zoals glad wegdek of een aanrijding.	●	●	●
Adaptive Cruise Control met Curve speed adaptation en Speed limiter	●	●	●
<b>PERSOONLIJKE VEILIGHEID</b>			
Approach- en Home Safeverlichting. Volvo Safety Lights (automatische dimlichten)	●	●	●
Automatische portiervergrendeling tijdens het rijden (kan gedeactiveerd worden) en ont- en vergrendelingsknoppen in de voorportieren	●	●	●
EHBO-set (conform DIN 13164) en gevarendriehoek (in 'frunk' geplaatst)	●	●	●
Isofixbevestigingspunten tweede zitrij (2x)	●	●	●
Uitschakelbare passagiersairbag	●	●	●
Elektrisch bedienbare kindersloten op achterportieren	●	●	●
Veiligheidsnet in bagageruimte	●	●	●
Volvo Guard Alarm incl. bewegings- en volumesensor en Safelock	●	●	●
Private locking	●	●	●
<b>KLIMAAT</b>			
CleanZone: Interior Air Quality Systeem met preventilatie en luchtvochtigheidssensor	●	●	●
<b>4 zone Electronic Climate Control</b> met touch screen bediening op de tweede zitrij onafhankelijk instelbaar voor passagier, bestuurder en achterpassagiers met recirculatie en pollenfilter	●	●	●
Klimaatregeling derde zitrij	●	●	●
<b>Preconditioning</b> met timer voor verwarmen en koelen (kan het interieur en de batterij verwarmen of koelen voor maximaal comfort en range)	●	●	●
Warmtepomp	●	●	●
Verwarmbare buitenspiegels en verwarmbare achterraut	●	●	●

## STANDAARDUITRUSTING &amp; VARIANTEN

UITRUSTING	Core	Plus	Ultra
<b>INTERIEUR</b>			
<b>7 zitplaatsen</b> met elektrisch neerklapbare derde zitrij	●	●	●
Neerklapbare tweede zitrij (40/20/40 verdeling) met individuele stoelverstelling	●	●	●
<b>Nordico bekleding</b> met comfortstoelen in de kleurstelling Charcoal	●	●	●
12V-aansluiting in bagageruimte.	●	●	●
Automatisch dimmende binnenspiegel in frameless design en regensensor	●	●	●
Boodschappentashouder bagageruimte	●	●	●
Manueel verstelbare stuurkolom	●	●	●
Elektrisch bedienbare achterklep en opbergbare rolhoes	●	●	●
Elektrisch bedienbare handrem en elektrisch bedienbare ramen voor en achter	●	●	●
2-voudig elektrisch verstelbare lendesteunen voor	●	●	●
Elektrisch verstelbare voorstoelen met geheugenfunctie en handmatig verstelbare zittingverlenging	●	●	●
Elektrisch neerklapbare hoofdsteunen achter	●	●	●
Kunstlederen driespaaks stuurwiel met Charcoal grain inleg	●	-	-
Dark Matter inleg in interieur	●	-	-
Armsteun met 2 bekerhouders onder de rolhoes en opbergruimte voor. Armsteun met bekerhouders voor tweede zitrij. Bekerhouders voor de derde zitrij in de zijpanelen (ook te gebruiken voor smartphone)	●	●	●
Middenconsole 'free floating' met grote open opbergruimte onder de middenconsole en afgesloten opbergruimte in de middenconsole	●	●	●
Verlichtingspack 1: Verlichting voetenruimte eerste en tweede zitrij, verlichting middenconsole, verlichting in de open opbergruimte onder de middenconsole, verlichte bekerhouders voor, sfeerverlichting en leeslampjes eerste en tweede zitrij, verlichting in bagageruimte links en rechts, verlichte make-up spiegels	●	-	-
Verwarmbare voorstoelen	●	●	●
Vloermatten voor eerste, tweede en derde zitrij	●	●	●

## STANDAARDUITRUSTING &amp; VARIANTEN

UITRUSTING	Core	Plus	Ultra
<b>AUDIO &amp; COMMUNICATIE</b>			
<b>14,5" Touchscreen</b> 'free floating' met resolutie van 1.650 x 2560 pixels. Voor bediening van klimaat, navigatie, audio, internetdiensten, apps, auto menu, uitgebreide Voice Control functionaliteit, Bluetooth telefoonsysteem met Bluetooth audiostreaming	●	●	●
<b>9" bestuurdersdisplay</b> 'free floating' met 3 instellingen: Clean, Car centric en Maps	●	●	●
<b>2 multifunctionele en slimme touchpanelen in het stuurwiel</b> voor het instellen van rijhulpsystemen, audio en infotainment	●	●	●
<b>High Performance audio</b> 325 Watt versterker en 10 High Performance luidsprekers	●	-	-
<b>Digital Audio Broadcasting</b> DAB+	●	●	●
<b>Draadloos telefoon opladen</b> met aan/uit knop	●	●	●
<b>Smartphone integratie:</b> draadloos Apple® CarPlay	●	●	●
<b>Digital Services Pack 48 maanden</b> Navigatiesysteem op basis van 'always up to date' Google maps inclusief stembediening, stuurwielbediening, TMC, RTTI (Real Time Traffic Information). Google PlayStore en Google Assistant inclusief routeplanning via Nederlandstalige "Hey, Google". Over The Air (OTA) updates voor alle software en kaarten. Dataverkeer onbeperkt voor bovenstaande diensten (fair use policy) via 5G (indien beschikbaar). Volvo on Call met Volvo Cars app	●	●	●
<b>Finding Charging</b> via de centrale display of de Volvo Cars app: openbare oplaadpunten zoeken	●	●	●
6 USB aansluitingen type C (twee aansluitingen per zitrij)	●	●	●
<b>Phone as key (telefoon als sleutel)</b> Openen, sluiten en starten van de auto via de Volvo Cars-app op een compatibele smartphone (vanaf Apple iPhone XR, Samsung Galaxy S21 en Google Pixel 6). Indien u de auto nadert op minder dan 10 meter verwelkomt de auto u met de welkomstverlichting. Indien u de auto binnen 1,5 m nadert ontgrendelt de auto, klappen de buitenspiegels uit, wordt de binnenverlichting geactiveerd, geeft het centrale scherm het oplaadpercentage weer en wordt de laadkabel gedurende 90 seconden ontgrendeld Inclusief 2 NFC smartcards (creditcardformaat) die de auto kunnen openen, sluiten en starten zonder smartphone en 1 reguliere afstandsbediening (sleutel)	●	●	●
Volvo on Call. Met mobiele Volvo Cars app. Inclusief activeringskosten en <b>48 maanden abonnement</b> voor Volvo on Call en Volvo Cars app. Voor meer informatie: <a href="http://www.volvocars.nl/oncall">www.volvocars.nl/oncall</a> Volvo on Call biedt een nog hoger veiligheidsniveau, maar ook de innovatieve mogelijkheden van de Volvo Cars app. Volvo on Call is een geïntegreerde hulpdienst (onbeperkt). Bij noodgevallen kunt u op de SOS knop drukken en relevante hulp is direct onderweg. Met de Volvo Cars app staat u constant in verbinding met uw auto. Ont- en vergrendelen van de auto, een ritregistratie bijhouden en uw auto eenvoudig terugvinden op een drukke parkeerplaats zijn voorbeelden van mogelijkheden met de Volvo Cars app. Het klimaat in de auto is op afstand te regelen. Sommige functionaliteiten zijn mogelijk pas later beschikbaar.	●	●	●

## STANDAARDUITRUSTING &amp; VARIANTEN

UITRUSTING	Core	Plus	Ultra
<b>EXTERIEUR</b>			
<b>Flush exterieurdesign</b> voor maximale range. Het naadloze exterieur geeft een eigentijdse en moderne uitstraling die bijdraagt aan de verlaging van de luchtweerstand. Met geïntegreerde portiergrepen, frameless buitenspiegels, verzonken ramen en raamstijlen, gesloten grille en aero inserts in de lichtmetalen velgen.	●	●	●
Panoramadak (vast) met gelaagd glas	●	●	●
16A (3 fase) Mennekes - Mennekes 6 meter laadkabel (Type 2, geschikt voor (publiek) laadpunt)	●	●	●
11kW AC boordlader (3 fase)	●	●	●
250kW DC maximale snellaadcapaciteit	●	●	●
Acoustic Vehicle Alerting System.	●	●	●
One Pedal Drive	●	●	●
20" 5-Spaaks Aero velgen met 255/50 R20 banden voor en 285/45 R20 banden achter	●	●	-
Bandenreparatiekit (compressor) & bandenspanningscontrolesysteem	●	●	●
Elektrisch inklapbare en verwarmbare frameless buitenspiegels met LED knipperlichten. Dimbaar aan bestuurderszijde	●	●	●
Park Assist voor, achter en Side Park Assist met automatische remfunctie	●	●	●
Park Assist camera achter	●	●	●
Glossy Black exterieurdelen: Raamomlijsting, spiegelkappen, onderzijde grille, lidar afdekking en sierstrip achterklep	●	●	●
Charcoal matte exterieurdelen: Onderzijde voor- en achterbumper, dorpels en diffusor	●	-	-
Geïntegreerde zwarte roofrails	●	-	-
Frunk: opbergruimte onder de motorkap	●	●	●
Touring Chassis	●	●	●
<b>EXTRA UITRUSTING PLUS</b>			
4-voudig elektrisch verstelbare lendesteunen voor	-	●	●
<b>Air Purification</b> Zuivert de lucht in de auto door middel van filters en ionisatie. Kan tot 95% van alle schadelijke PM2.5 (fijn stof) deeltjes tegenhouden. Met PM2.5 deeltjes sensor en weergave van Air Quality Indication (AQI) in de auto	-	●	●
Grafisch Head-up Display	-	●	●



## STANDAARDUITRUSTING &amp; VARIANTEN

UITRUSTING	Core	Plus	Ultra
<b>Bose Premium sound systeem</b>	-	●	●
Op maat gemaakt audiosysteem met geavanceerde signaalverwerking, inclusief Centerpoint 360 en SurroundStage technologie voor levensecht dynamisch geluid. Bose BassSync technologie en automatic noise compensation verrijken de geluidservaring verder. 14 luidsprekers inclusief subwoofer. Totaalvermogen 940 Watt.			
Elektrisch verstelbare stuurkolom met geheugen	-	●	●
Kunstlederen driespaaks stuurwiel met Silk Metal inleg	-	●	●
Birch houtinleg in interieur met achtergrondverlichting (dashboard en in portieren van de eerste en tweede zitrij)	-	●	●
<b>Verlichtingspack 2</b>	-	●	●
Verlichting voetenruimte eerste en tweede zitrij, verlichting middenconsole, verlichting in de open opbergruimte onder de middenconsole, verlichte bekerhouders voor, sfeerverlichting en leeslampjes eerste en tweede zitrij, verlichting in bagageruimte links en rechts, verlichte make-up spiegels, verlichte deurvakken eerste en tweede zitrij, instapverlichting in portieren voor en achter.			
Luxe vloermatten voor eerste, tweede en derde zitrij	-	●	●
<b>Glossy Black exterieurdelen</b>	-	●	●
Onderzijde voor- en achterbumper, dorpels en diffusor			
Geïntegreerde roofrails in Glossy Black	-	●	●
Lederlook bekleed dashboard en bovenzijde deurpanelen	-	●	●
<b>EXTRA UITRUSTING ULTRA</b>			
Visual Park assist met 360 graden camera's	○	○	●
<b>HD Pixel LED koplampen</b>	-	-	●
Onze geavanceerde hogeresolutie Pixel-koplampen maken rijden in het donker veiliger en relaxter. De 1,3 miljoen pixels van de koplampmodules biedt vrijwel onbegrensde mogelijkheden om het lichtbeeld aan te passen aan de heersende omstandigheden. De koplampen kunnen tegenliggers detecteren en het lichtbeeld hier exact op aanpassen, zodat u optimaal zicht hebt zonder anderen te verblinden. Het licht kan automatisch voor maximaal vijf auto's en drie andere objecten tegelijkertijd worden gedimd. En als u de auto nadert, kunnen de koplampen en achterlichten u verwelkomen met geavanceerde uitnodigende lichtsequenties.			
Koplampreinigingsinstallatie	-	-	●
Massagefunctie voorstoelen	-	-	●
Elektrisch verstelbare zijwangen voorstoelen	-	-	●
<b>Soft close portieren</b>	-	-	●
voor moeiteloos en geruisloos sluiten van de portieren			
Grondverlichting vanuit portiergrepen	-	-	●
Gelamineerd glas	-	-	●
21" 8-Spaaks Aero velgen met 265/45 R21 banden voor en 295/40 R21 banden achter	○	○	●

## TECHNISCHE SPECIFICATIES<sup>8</sup>

Type  
Accu

Voltage  
Max. vermogen kW/pk

Max. koppel Nm

Aandrijving  
Onderhoudsinterval (km)

### Prestaties

Acceleratie 0-100 km/u (sec)  
Topsnelheid  
Emissienorm

### Laadtijd<sup>7</sup>

AC 11 kW (uur)  
DC 250kW (minuten)

### Actieradius en verbruik<sup>8</sup>

Afstand (kilometer)  
Verbruik in kWh / 100 km

### Gewicht (kg)

Massa leeg voertuig  
Max. toelaatbaar totaalgewicht  
Max. gewicht aanhanger -  
geremd (ongeremd)  
Kogeldruk

PNO12<sup>8</sup>

## Single Motor

ELEKTROMOTOR  
LITHIUM-ION 104 KWH  
(NOMINAAL) / 101 KWH  
(BRUIKBAAR)

400 V  
205/279

490

ACHTERWIELAANDRIJVING  
30.000 OF 24 MAANDEN

8,4  
180  
EURO6D

N.N.B.  
30

580  
19,9

2507  
3200  
1200 (750)  
100

356.EN.xx.0E1

## Twin Motor

ELEKTROMOTOR  
LITHIUM-ION 111 KWH  
(NOMINAAL) / 107KWH  
(BRUIKBAAR)

400 V  
VOORAS: 173 / 235  
ACHTERAS: 173 / 235  
GECOMBINEERD: 300 / 408

VOORAS: 420  
ACHTERAS: 350

GECOMBINEERD: 770  
VIERWIELAANDRIJVING  
30.000 OF 24 MAANDEN

5,9  
180  
EURO6D

10  
30

598 - 619  
20,6 - 21,2

2679  
3390  
2200 (750)  
100

356.EV.xx.0E1

## Twin Motor Performance

ELEKTROMOTOR  
LITHIUM-ION 111 KWH  
(NOMINAAL) / 107KWH  
(BRUIKBAAR)

400 V  
VOORAS: 180 / 245  
ACHTERAS: 200 / 272  
GECOMBINEERD: 380 / 517

VOORAS: 420  
ACHTERAS: 490

GECOMBINEERD: 910  
VIERWIELAANDRIJVING  
30.000 OF 24 MAANDEN

4,9  
180  
EURO6D

10  
30

597 - 615  
20,7 - 21,2

2687  
3390  
2200 (750)  
100

356.EE.xx.0E1



# TECHNISCHE SPECIFICATIES <sup>8,9</sup>

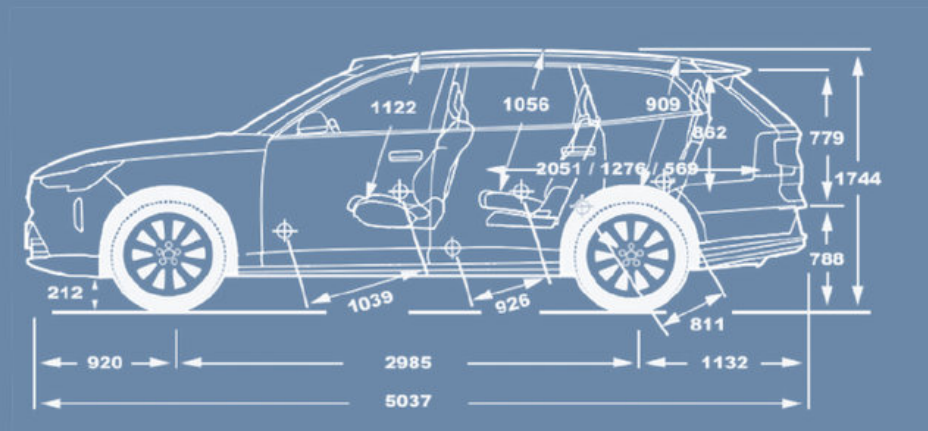
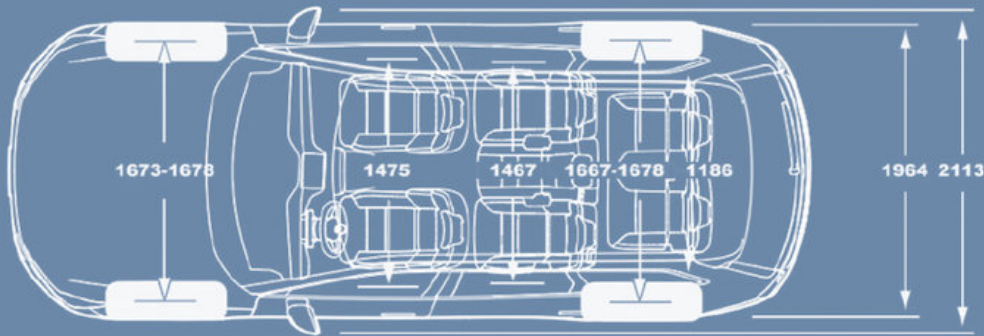

## EXTERIEUR (CM)

Lengte - wielbasis	503,7 - 298,5 - 174,7
Breedte – inclusief spiegels	196,4 / 211,3
Hoogte onbelast – met 1 persoon	174,7 / 174,4
Spoorbreedte voor met 21" wielen / met 22" wielen	167,3 / 167,8
Spoorbreedte achter met 21" wielen / met 22" wielen	166,7 / 167,8
Bodemvrijheid onbelast (met luchtvering) - Doorwaaddiepte	21,6 (21,0 - 25,0) - 45,0
Aanloophoek / Afloophoek / Hellingshoek	19,3° / 21,0° / 18,2°
Draaicirkel tussen stoepranden	11,8m

## INTERIEUR (CM)

Hoofdruimte met panoramadak (voor / tweede / derde zitrij)	107,5 / 105,6 / 90,9
Schouderbreedte passagierruimte (voor / tweede / derde zitrij)	147,5 / 146,7 / 118,6
Beenruimte (voor / tweede / derde zitrij)	103,9 / 92,6 / 81,1
Inhoud bagageruimte ISO V211-2 / V211-1 / V214-1 / V214-2 <sup>10</sup>	669L / 1136L / 1955L / 1029L
Inhoud bagageruimte onder laadvloer ISO V209 <sup>10</sup>	72L
Inhoud bagageruimte onder de motorkap	34L
Lengte bagageruimte derde zitrij-bagageopening (min / max)	37,8 / 56,9
Lengte bagageruimte tweede zitrij-bagageopening (min / max)	109,0 / 127,6
Lengte bagageruimte voorstoelen-bagageopening (min / max)	191,1 / 205,1
Hoogte bagageruimte (min / max) / Tilhoogte	77,9 / 86,2 / 78,8
Breedte bagageopening (min / op bagagevloer / tussen de wielkasten)	95,3 / 115,6 / 113,0



# CARE BY VOLVO

Het flexibele auto-abonnement. Eén vast maandbedrag, geen verborgen kosten en slechts 3 maanden opzegtermijn. Of neem een vast abonnement van 48 maanden en bespaar op uw maandbedrag.

## Abonneer of koop online

### 3 MAANDEN OPZEGTERMIJN

Wisselen van auto	✓
Periodiek onderhoud	✓
Slijtage	✓
Verzekering	✓
Banden voor elk seizoen	✓
Motorrijtuigenbelasting	✓
Toegewijde klantenservice	✓
24/7 pechhulp	✓
Direct vervangend vervoer	✓
APK	✓
Garantie	✓



## Alles inclusief



Bij uw abonnement is ook service en onderhoud, dekking voor slijtage, wegenbelasting, een uitgebreide verzekering en nog veel meer inbegrepen.



Uw auto-abonnement is heel duidelijk: er is geen aanbetaling noodzakelijk. In plaats daarvan betaalt u een vast maandbedrag, waarin de meest praktische zaken zijn inbegrepen.



Neem een flexibel abonnement waarbij u de auto kunt wisselen of opzeggen met een termijn van drie maanden. Of neem een vast abonnement van 48 maanden en bespaar op uw maandbedrag.



# VOLVO CAR FINANCIAL SERVICES

## Volvo Car Finance

Voor elke fase in uw leven is er een Volvo. Dit gaat hand in hand met een persoonlijke financiële keuze. Daarom kunt u bij Volvo kiezen uit verschillende flexibele en transparante financieringsmogelijkheden die uw leven makkelijker maken.

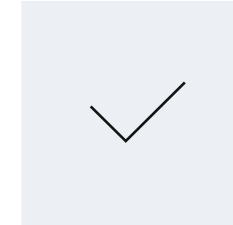

Boetevrij  
inlossen

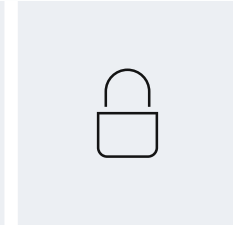

Flexibele aanbetaling  
& slottermijn

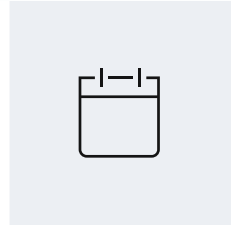

Diverse  
looptijden

## Financial Lease

Financial Lease is interessant als u zakelijk Volvo rijdt. Hierbij zorgt u zelf voor het onderhoud en verzekeringen. En u financiert zelf het aankoopbedrag (uiteraard zonder btw) van uw nieuwe Volvo. Ook draagt u zelf het restwaarderisico. De rente ligt vast, maar de looptijd en maandtermijnen stemt u zelf af met uw Volvo-dealer. Na de looptijd bent u de eigenaar van uw Volvo.

## Volvo Car Insurance

De autoverzekering voor Volvo-liefhebbers. Volvo Car Insurance is net iets meer Volvo dan een gewone autoverzekering. Uw Volvo is namelijk niet alleen optimaal verzekerd, u weet ook zeker dat uw Volvo 100% Volvo blijft. Want alle reparaties worden uitgevoerd door een Volvo-dealer met originele Volvo-onderdelen. Gegarandeerd. En als u een vervangende auto nodig heeft, krijgt u uiteraard een Volvo mee.

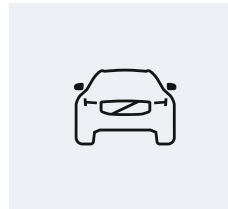

Soepele  
beveiliging



Geen extra eisen  
keyless-entry

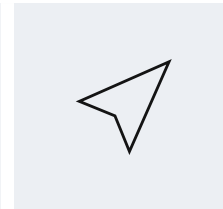

Flexibel  
eigen risico



Bonus  
bescherming

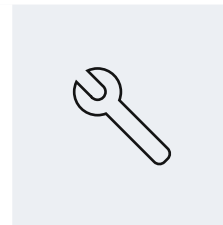

Service bij  
Volvo-dealer

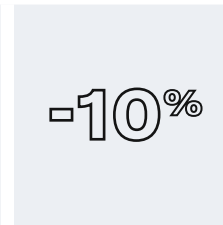

10%  
welkomstkorting\*

## Volvo Investeringsplan

Met het Volvo Investeringsplan weet u exact waar u aan toe bent. U kiest namelijk voor een financiering met lage maandlasten. Over de slottermijn betaalt u alleen rente en geen aflossing waardoor uw maandlasten lager uitvallen. Zo rijdt u heel voordelig iedere 2 of 3 jaar in een nieuwe Volvo.

\* Alleen geldig eerste jaar. Met uitzondering van de Volvo EX30, daarbij geldig voor gehele looptijd tot poliswijziging.

**Disclaimer:** Volvo Car Finance is een merk- en handelsnaam van Santander Consumer Finance S.A. – Branche Nederland, geregistreerd bij de Autoriteit Financiële Markten onder vergunningnummer 12048594. Toetsing en registratie bij het BKR te Tiel. Informeer bij uw verkoper naar de voorwaarden en het standaard informatieblad. Volvo Car Finance geeft geen advies. U dient zelf te bepalen of het door u gewenste financieel product aansluit bij uw wensen, behoeften en persoonlijke situatie.

# VOLVO CAR LEASE

## Private Lease

Volvo Private Lease betekent zorgeloos genieten van uw Volvo. Alles is geregeld: een All-risk autoverzekering, de wegenbelasting, onderhoud en reparatie. Het enige wat u zelf doet is tanken of laen. En met ons uitgebreide private lease-aanbod is er altijd een oplossing die past bij uw situatie. Zo heeft u maximaal Volvo voor uw geld.



Geen  
inverstering



Vast  
maandbedrag



Keurmerk  
Private Lease



Gemak en  
zorgenloos

- All-risk verzekerd
- Inclusief wegenbelasting
- Onderhoud, reparatie en vervangend vervoer
- Volvo Card
- 24/7 pechhulp
- Geen onverwachte kosten

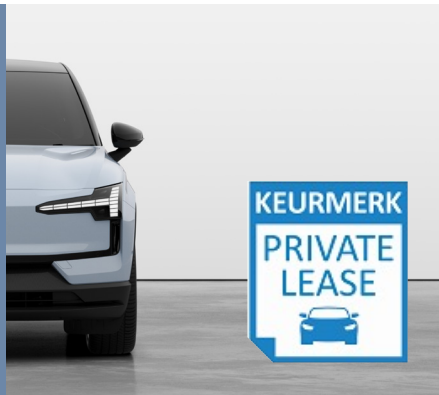

## Kwaliteit staat voorop

Als erkend private lease-aanbieder is Volvo in het bezit van het Keurmerk Private Lease: hét kwaliteitskeurmerk om betrouwbaar een privé-leasecontract af te sluiten.

Het keurmerk is in samenwerking met de Consumentenbond ontwikkeld en wordt uitgereikt door de onafhankelijke Stichting Keurmerk Private Lease. Als aanbieder van privé lease is ons product uitgebreid getoetst voordat het keurmerk ons toegewezen is.

We houden ons aan de Algemene voorwaarden met eerlijke spelregels. Zo kunt u met een gerust hart kiezen voor private lease van Volvo Car Lease.

## Zakelijke Lease

Als zakelijk rijder zit u bij Volvo goed. Al onze diensten voor zakelijke lease zijn perfect afgestemd op zakelijke rijders. Bij Volvo noemen we dat businessclass rijden.



Flexibel oversluiten  
nieuwe Volvo



Alles onder  
1 dak



Heldere  
voorwaarden

- Full Operational Lease
- Netto Operational Lease
- Hybrid Lease
- Financial Lease

## FOOTNOTES



## MODELPROGRAMMA

1. Zuinigheidscategorie op basis van de nieuwe WLTP-testmethodiek.
2. Fiscale waarde is de consumentenadviesprijs exclusief kosten rijklaar maken, kentekenkosten en recyclingbijdrage en geldt als basis voor de fiscale bijtelling.
3. Bovengenoemde consumentenadviesprijzen zijn inclusief bpm, 21% btw (kentekenkosten btw-vrij), kosten rijklaar maken (transportkosten, 0-beurt, reinigen en poetsen, handling- en administratiekosten, 4 veiligheidsvestjes, lifehammer en kentekenplaten á €1.282,28), kentekenkosten (á €50,22 btw-vrij) en recyclingbijdrage (á €77,50). Voorlopige prijslijst onder voorbehoud van prijswijzigingen en wijzigingen in belastingen, kosten rijklaar, kentekenkosten en recyclingbijdrage.
4. De EX90 is netto geprijsd. Raadpleeg uw Volvo-dealer voor meer informatie.

## ACCESSOIRES

5. Schucko is standaard geaard stopcontact / Mennekes is type 2 / CEE is blauwe campingstekker 1-fase of rode krachtstroomstekker 3-fase.
6. Indien de passagiersairbag ingeschakeld is, mag op de passagierszitplaats geen achterwaarts gericht kinderzitje geplaatst worden. Voor bandenspecificaties en labelinformatie verwijzen we u naar de betreffende wielen op [volvocars.nl/accessoires](http://volvocars.nl/accessoires). Genoemde adviesprijzen zijn inclusief montage en btw.

## TECHNISCHE SPECIFICATIES

7. Laadtijd van 11 uur is van leeg naar 100% gebaseerd op basis van 3-fase en 11kW. Laadtijd van 30 minuten is van 10% naar 80% o.b.v.fast charging met 250kW (670 Ampère).
8. Vervang 'xx' in de PNO12 met de code van de desbetreffende uitvoering: 17 (Core), 37 (Plus), 67 (Ultra).
9. De cijfers zijn voorlopig en afgeleid van schattingen en berekeningen van Volvo Cars voor de Volvo EX90 volgens de nieuwe WLTP-testmethodiek in overeenstemming met de toepasselijke Europese regelgeving. Deze resultaten worden niet gegarandeerd. Het werkelijke rijbereik onder reële omstandigheden kan variëren, afhankelijk van de uitvoering, het rijgedrag en andere externe factoren. Laadtijden zijn afhankelijk van diverse factoren zoals de buitentemperatuur, de temperatuur van de batterij, de laadapparatuur en de staat van de batterij en

het voertuig. In afwachting van definitieve voertuigcertificering.

10. ISO V211-2: Met tweede zitrij opgeklapt, laadhoogte gelijk aan bovenzijde tweede zitrij, ISO V211-1: Met tweede zitrij neergeklapt, laadhoogte gelijk aan bovenzijde voorstoelen (excl. hoofdsteunen) ISO V214-1: Met achterbank neergeklapt, laadhoogte gelijk aan plafond, ISO V214-2: Met tweede zitrij opgeklapt, laadhoogte gelijk aan plafond.

## ALGEMEEN

11. Wijzigingen in specificaties, standaarduitvoering en prijzen voorbehouden. Alle genoemde prijzen kunnen te allen tijde zonder voorafgaande kennisgeving worden gewijzigd.



**V O L V O**

KIJK OP [VOLVOCARS.NL/EX90](https://volvocars.nl/ex90) VOOR NOG MEER INFORMATIE