



## ACCENTUM Plus

Casque Around Ear sans fil

Modèle : ACPAEBT



Notice d'emploi

Utilisez la fonction de recherche, la navigation (à gauche) ou les liens suivants :

Start

« Vue d'ensemble du produit »

« Préparation »

« Utilisation du casque »

« Foire aux questions/En cas d'anomalies »

« Caractéristiques techniques »

Sonova Consumer Hearing GmbH

Am Labor 1

30900 Wedemark

Allemagne

[www.sennheiser-hearing.com](http://www.sennheiser-hearing.com)



Version : 02/24 A01

## Consignes de sécurité importantes



- ▷ Lisez soigneusement et intégralement la présente notice avant d'utiliser le produit.
- ▷ Si vous mettez le produit à la disposition d'un tiers, joignez-y toujours la notice d'emploi.
- ▷ N'utilisez pas le produit s'il est manifestement défectueux ou s'il émet des bruits forts et inhabituels (sifflements ou bips).
- ▷ N'utilisez le produit que dans des environnements où la transmission sans fil **Bluetooth** est autorisée.

### Prévenir des atteintes à la santé et des accidents

- ▷ Protégez votre ouïe des volumes sonores élevés. Évitez d'écouter à des volumes sonores élevés pendant de longues périodes pour éviter des dommages auditifs permanents. Les casques de la marque Sennheiser présentent aussi une excellente qualité de transmission à volume sonore faible ou moyen. 
- ▷ Le produit génère de plus forts champs magnétiques permanents qui peuvent provoquer des interférences avec les stimulateurs cardiaques, défibrillateurs implantés (DAI) et autres implants. Maintenez toujours une distance d'au moins 10 cm entre le composant du produit contenant l'aimant et le stimulateur cardiaque, le défibrillateur implanté ou autre implant. 
- ▷ Conservez le produit, les accessoires et les pièces d'emballage hors de portée des enfants et des animaux domestiques afin d'éviter des accidents. Risque d'ingestion et d'étouffement.
- ▷ N'utilisez pas le produit dans un environnement qui exige une concentration particulière (par ex. sur la route). En particulier l'annulation active du bruit du produit peut rendre les sons ambiants inaudible ou modifier radicalement la perception des signaux d'avertissement acoustiques.

### Prévenir les dommages au produit et les dysfonctionnements

- ▷ Conservez toujours le produit au sec et ne l'exposez ni à des températures extrêmement basses ni à des températures extrêmement hautes (sèche-cheveux, radiateur, exposition prolongée au soleil, etc.) afin d'éviter des corrosions ou déformations. La température de fonctionnement normale est de 0 à 40 °C.
- ▷ Pour éviter les bruits forts et inhabituels (sifflements ou bips) et pour assurer une propre annulation du bruit, ne couvrez pas les ouvertures de microphone de l'annulation active du bruit situées à l'extérieur des écouteurs.
- ▷ N'utilisez que les appareils supplémentaires/accessoires/pièces de rechange fournis ou recommandés par Sonova Consumer Hearing.
- ▷ Ne nettoyez le produit qu'avec un chiffon doux et sec.

Consignes de sécurité sur les batteries Lithium



**AVERTISSEMENT**

En cas de mauvaise utilisation ou d'utilisation abusive, les batteries peuvent couler. Dans des cas extrêmes, il y a un risque

- une explosion,
- de dégagement de chaleur et de feu
- de dégagement de fumée et/ou de gaz
- de dommages à la santé et/ou à l'environnement

	Utilisez uniquement des batteries et des chargeurs recommandés par Sonova Consumer Hearing.
	Ne laissez pas le produit / les batteries sans surveillance pendant le chargement.
	Ne chargez le produit / les batteries qu'à une température ambiante entre 10 °C et 40 °C et ne le / les chargez pas à proximité d'objets facilement inflammables.
	Ne chargez pas le produit / les batteries dans un environnement humide. Assurez-vous que la prise de chargement est exempte d'humidité et de contamination.
	N'exposez pas le produit / les batteries à des températures supérieures à 60 °C, par ex. ne l' / les exposez pas au soleil ou ne le/les jetez pas au feu.
	Éteignez les produits alimentés par batteries lorsqu'ils ne sont plus utilisés.
	En cas de non utilisation prolongée, rechargez le produit / les batteries régulièrement (tous les 3 mois environ).
	Évitez tout contact prolongé de la peau avec le produit, la batterie, le chargeur ou le câble de chargement lorsqu'il/elle est branché(e) sur le secteur. Ces composants peuvent chauffer pendant le chargement et provoquer une irritation cutanée.
	Déposez les produits défectueux avec leurs batteries intégrées dans un point de collecte spécifique ou rap-portez-les à votre revendeur pour faciliter le recyclage.

Notes sur la collecte et le traitement de données et des mises à jour de micrologiciel

Ce produit mémorise des réglages individuels tels que le volume, les profils sonores et les données de connexion Bluetooth des appareils appairés. Ces données sont nécessaires au fonctionnement du produit et ne sont pas transmises à Sonova Consumer Hearing GmbH ou à des sociétés mandatées par Sonova Consumer Hearing GmbH et ne sont pas traitées.

En utilisant l'appli « Sennheiser Smart Control », vous pouvez mettre à jour gratuitement le micrologiciel du produit via une connexion Internet. Si l'appareil sur lequel l'appli est installée est connecté à Internet, les données suivantes sont automatiquement transmises à et traitées par des serveurs Sonova Consumer Hearing afin de fournir et de transférer les mises à jour du micrologiciel appropriées : identificateur de matériel, numéro de révision du matériel, version du micrologiciel du produit, type de système d'exploitation (Android, iOS) et version, version de l'appli. Les données seront utilisées uniquement aux fins spécifiées et ne seront pas stockées de manière permanente.

Si vous ne souhaitez pas que ces données soient transmises et traitées, ne vous connectez pas à Internet.

### Notes sur l'utilisation du casque dans les environnements humides

Le casque est un accessoire de tous les jours. Lorsque vous utilisez le casque en déplacement, il peut être exposé à l'humidité. Par exemple, la pluie, l'humidité de l'air ou même la sueur peuvent entrer en contact avec le casque.

Pour garantir une performance correcte, sûre et durable :

- ▷ Évitez tout contact avec l'humidité et gardez toujours le casque au sec.
- ▷ N'utilisez pas le casque sous la pluie/la neige ou sous la douche.
- ▷ N'utilisez pas le casque dans une piscine, un sauna ou lors d'autres activités impliquant de l'eau ou une forte humidité de l'air (par exemple, en faisant la vaisselle).
- ▷ Ne rangez pas le casque dans des récipients/sacs hermétiques avec des objets humides (par exemple, du linge humide) ou des objets susceptibles de provoquer de la condensation (par exemple, des bouteilles d'eau froide).
- ▷ Ne chargez jamais un casque humide. Assurez-vous que la prise de chargement est exempte d'humidité et de contamination.

Si votre casque est devenu humide ou mouillé :

- ▷ Séchez complètement le casque à l'aide d'un chiffon sec.
- ▷ Laissez le casque sécher à température ambiante pendant au moins 24 heures avant de l'utiliser et de le recharger.
- ▷ Ne continuez pas à utiliser le produit s'il est manifestement défectueux.

### L'utilisation prévue/responsabilité

Ce casque est conçu comme accessoire pour les appareils compatibles Bluetooth. Il est destiné à la communication audio sans fil tels que la lecture de musique et les appels téléphoniques via la technologie sans fil Bluetooth.

Est considérée comme une utilisation non conforme aux directives toute application différant de celle décrite dans la documentation produit correspondante.

Sonova Consumer Hearing GmbH décline toute responsabilité en cas de dommage résultant d'une utilisation abusive ou d'une mauvaise utilisation du produit et de ses appareils supplémentaires/accessoires.

Sonova Consumer Hearing GmbH décline toute responsabilité en cas de dommage aux appareils USB qui ne répondent pas aux spécifications USB.

Sonova Consumer Hearing GmbH décline toute responsabilité en cas de dommage résultant de la perte de liaison due à une batterie épuisée, une vieille batterie ou si vous dépassez la portée de transmission Bluetooth.

Avant d'utiliser le produit, veuillez observer les dispositions légales en vigueur dans votre pays.

## Contenu



Casque Around Ear ACCENTUM Plus  
Modèle : ACPAEBT

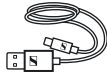

Câble USB avec connecteur USB-C et connecteur  
USB-A, longueur env. 1,2 m



Câble audio analogique avec jack 3,5 mm et 2,5 mm,  
longueur env. 1,2 m

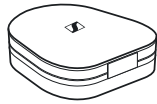

Boîtier de transport



Guide de démarrage rapide



Guide de sécurité

En ligne, vous pouvez trouver :

- cette notice d'emploi détaillée et des informations supplémentaires ([www.sennheiser-hearing.com/download](http://www.sennheiser-hearing.com/download))
- l'appli Sennheiser Smart Control pour configurer le casque et pour des fonctions supplémentaires ([www.sennheiser-hearing.com/smartcontrol](http://www.sennheiser-hearing.com/smartcontrol))
- la liste des accessoires compatibles sur la page dédiée à l'ACCENTUM Plus sur [www.sennheiser-hearing.com/accentum-plus](http://www.sennheiser-hearing.com/accentum-plus) pour acheter en ligne ou contacter votre partenaire Sonova Consumer Hearing : [www.sennheiser-hearing.com/service-support](http://www.sennheiser-hearing.com/service-support)

# Vue d'ensemble du produit

ACCENTUM Plus

Modèle : ACPAEBT

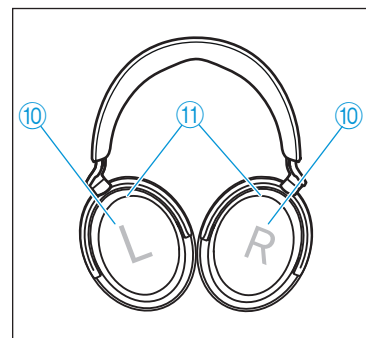
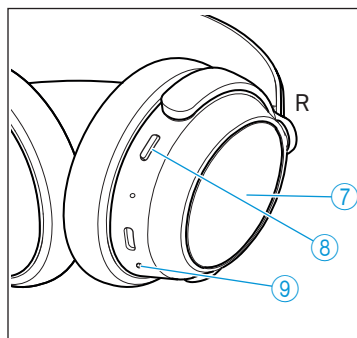
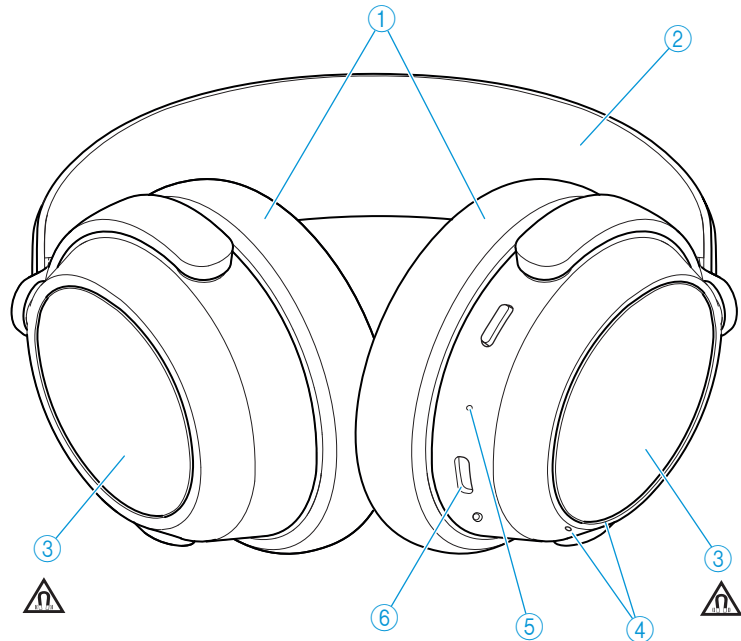

- ① Coussinets d'oreille
- ② Arceau, réglable en continu
- ③ Écouteurs
- ④ Microphones de voix (2 pcs.) pour des appels téléphoniques
- ⑤ Affichage LED
- ⑥ Prise USB-C pour le chargement ou le streaming via PC/ Mac
- ⑦ Pavé tactile (à l'extérieur de l'écouteur droit)
- ⑧ Touche multifonctions du casque :
  - Touche marche/arrêt
  - Touche assistant vocal
  - Touche d'appairage : une pression de 5 secondes active le mode appairage Bluetooth

- ⑨ Entrée pour le câble audio analogique ; 2,5 mm lorsqu'un câble est connecté, le mode avion est activé/le Bluetooth est désactivé
- ⑩ Marquage pour l'oreille droite (R) et pour l'oreille gauche (L) (à l'intérieur des écouteurs)
- ⑪ Microphone pour l'annulation active du bruit ANC ; 2x orienté vers l'extérieur, 2x orienté vers l'intérieur (non visible)

### Vue d'ensemble de la commande intelligente

#### Mise en marche du casque

- Appuyez sur la touche multifonctions pendant 3 secondes.

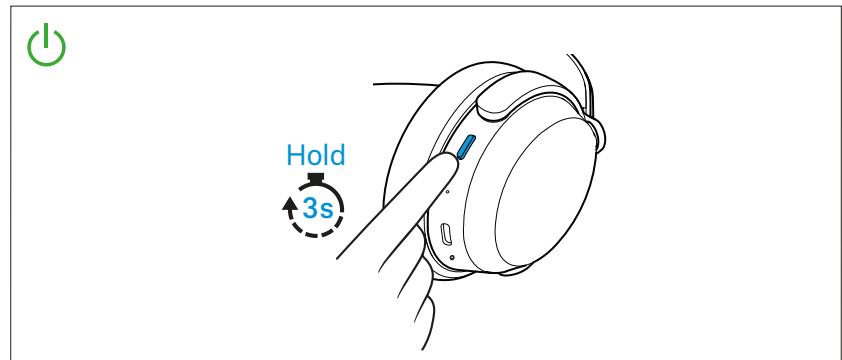

#### Gestes à utiliser sur le pavé tactile

- Taper

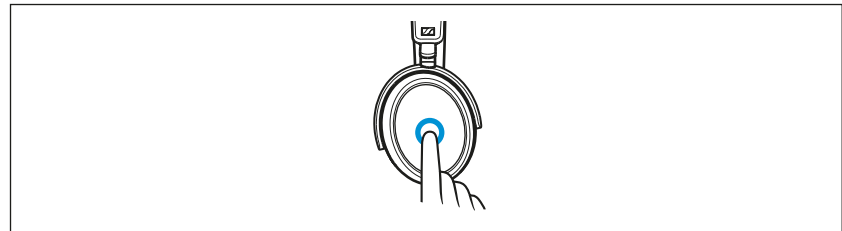

- Faire glisser horizontalement

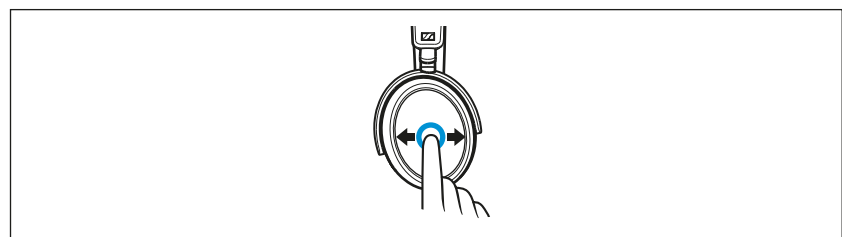

- Faire glisser verticalement

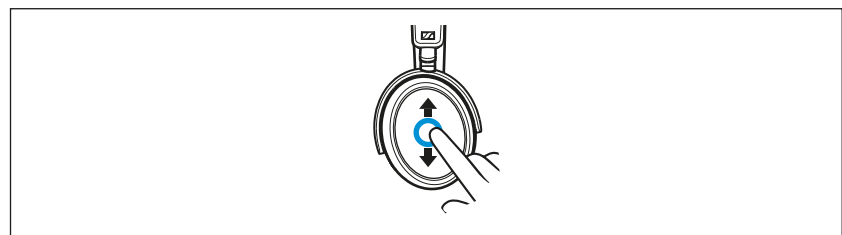

**i** Vous pouvez également désactiver la fonction du pavé tactile, voir : > 31.







### Vue d'ensemble de l'affichage LED



Le casque est équipé d'un capteur qui détecte automatiquement si le casque est porté ou retiré de vos oreilles (fonction Smart Pause). Vous pouvez trouver plus d'informations ici : > 30.





### Pendant le fonctionnement

LED		Signification/le casque...
 5 s	s'allume en blanc pendant 5 secondes	... s'allume.
 3x	clignote 3x en blanc	... est connecté à un appareil via Bluetooth.
	clignote blanc-rouge	... est en mode appairage Bluetooth.
 3x	clignote 3x en rouge	... s'éteint.

### Pendant les appels

LED		Signification
 10x	clignote 10x en blanc à plusieurs reprises	Appel entrant

### Pendant le chargement

LED		Signification
	clignote en rouge	Le niveau de charge de la batterie est de 0 % à 20 %.
	clignote en jaune	Le niveau de charge de la batterie est de 20 % à 90 %.
	clignote en vert	Le niveau de charge de la batterie est de 90 % à 100 %.
 5min	s'allume en vert pendant 5 minutes	Une fois la batterie chargée à 100 %, la LED s'allume pendant 5 minutes, puis s'éteint.



Si l'affichage LED ne s'allume pas :

- Nettoyez la prise de chargement (> 35).
- Chargez la batterie jusqu'à ce que l'affichage LED s'allume à nouveau (au moins 30 minutes) (> 12). Si la batterie est complètement déchargée, l'affichage LED peut prendre plusieurs minutes pour indiquer le processus de chargement.

### Vue d'ensemble des signaux sonores et des invites vocales

Le casque émet des invites vocales et des signaux sonores en cas d'événements divers.

 Via l'appli Smart Control, vous pouvez régler les réglages des invites vocales et des signaux sonores. (> 31).

Invite vocale	Signification/casque...
<b>Établissement d'une connexion Bluetooth</b>	
« Connected » (« Connexion établie »)	... est connecté via Bluetooth.
« No connection » (« Pas de connexion »)	... a perdu la connexion Bluetooth avec un appareil appairé.
« Pairing successful » (« Appairage réussi »)	... a réussi à effectuer l'appairage Bluetooth.
« Pairing failed » (« Appairage échoué »)	... n'a pas réussi à effectuer l'appairage Bluetooth.
<b>Informations sur l'état de la batterie et le volume</b>	
« Recharge headset » (« Recharger le casque »)	... a une batterie vide. Chargez la batterie (> 12).
« More than xx % battery left »	... indique la charge restante de la batterie en pourcentage.
« Volume min »	... a atteint le réglage minimum du volume.
« Volume max »	... a atteint le réglage maximum du volume.
« Mute on » (« Sourdine activée »)	... mets le microphone en sourdine.
« Mute off » (« Sourdine désactivée »)	... active à nouveau le microphone.

Vous entendez de courts signaux sonores lorsque le casque

- est allumé ou éteint
- est en mode appairage (mélodie),
- détecte des appareils dans la liste d'appairage,
- annule le processus d'appairage,
- reçoit un geste via le pavé tactile (augmenter le volume, lancer/interrompre la lecture de la musique, répondre/tenir/rejeter un appel, régler la fonction ANC ou la fonction Transparency Mode).
- reçoit un appel entrant (sonnerie),
- est raccordé à un appareil via le câble audio ou le câble USB,
- est déconnecté de la connexion via le câble audio ou le câble USB.

# Préparation

## 1. Charger la batterie

La batterie du casque n'est pas complètement chargée à la livraison.

- ▷ Avant d'utiliser le casque pour la première fois, chargez sa batterie pendant un cycle de charge complet et sans interruption (> 12).

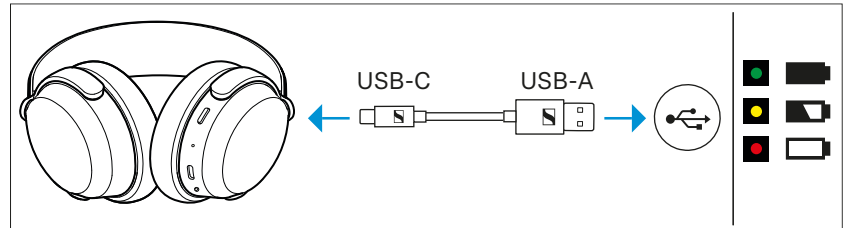

## 2. Connecter le casque à un appareil Bluetooth

- ▷ Connectez le casque à votre smartphone via Bluetooth (> 13).

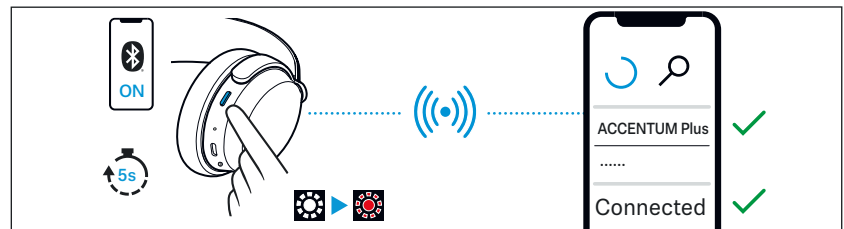

## 3. L'appli Smart Control pour votre smartphone

L'appli Sennheiser Smart Control vous permet d'utiliser toutes les fonctions et tous les réglages du casque et de régler, par exemple, le son à votre guise en utilisant l'égaliseur (> 17).

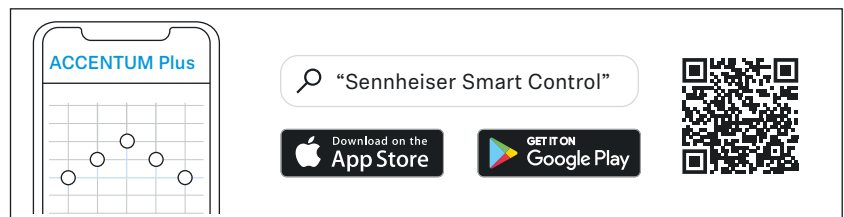

## 4. Mettre le casque et régler l'arceau

Pour garantir une bonne qualité sonore et un confort optimum, l'arceau peut être réglé en fonction de votre tête (> 19).

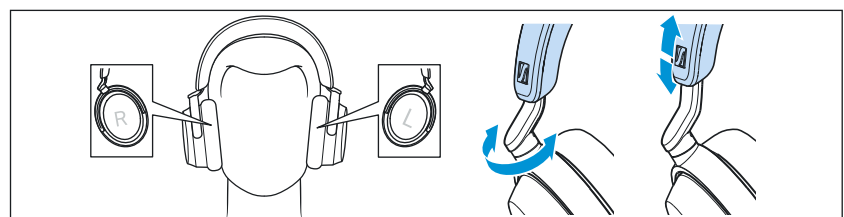

## Utilisation du casque

### Informations sur la batterie et le processus de chargement

Le casque est équipé d'une batterie intégrée. Un cycle de charge complet prend environ 3,5 heures. Le temps de chargement peut varier en fonction de la source d'alimentation utilisée et de la température ambiante. Avant d'utiliser le casque pour la première fois, chargez sa batterie pendant un cycle de charge complet et sans interruption.

Lorsque le casque est en cours de chargement, l'affichage LED s'allume (> 9). Une fois le casque chargé à 100 %, la LED s'allume en vert pendant 5 minutes, puis s'éteint. Quand le niveau de charge de la batterie atteint un niveau faible, l'invite vocale « Recharge headset » vous demande de recharger le casque. Si le casque n'est pas chargé, l'invite vocale sera répétée toutes les 10 minutes jusqu'à ce que le casque s'éteigne.

Sonova Consumer Hearing recommande d'utiliser le câble USB fourni et une alimentation standard compatible USB pour charger le casque.

Vous pouvez toujours écouter de la musique ou passer des appels pendant le chargement du casque. Dans ce cas, cependant, le temps de charge peut être plus long.

Arrivé en fin de vie, ce produit avec sa batterie intégrée doit être éliminé séparément des ordures ménagères. Vous pouvez trouver plus d'informations ici : > 40.



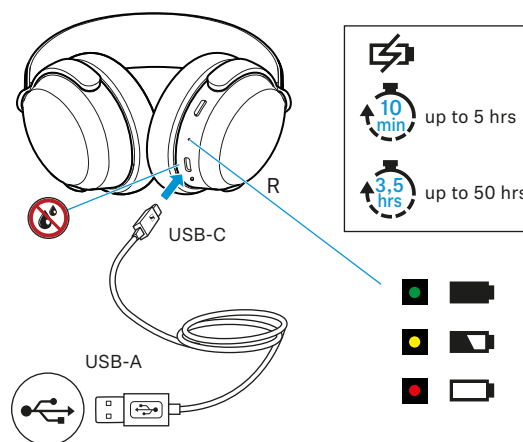

**i** Certains blocs secteur USB peuvent fournir une tension trop élevée, ce qui empêche le casque de se charger. Dans ce cas, utilisez un bloc secteur USB conforme aux caractéristiques techniques (> 39) pour charger le casque.

### Charger la batterie du casque



1. Assurez-vous que la prise de chargement est exempte d'humidité et de contamination. Branchez le connecteur USB-C du câble de chargement sur la prise USB du casque.

2. Branchez le connecteur USB-A sur la prise correspondante d'une source d'alimentation USB (à commander séparément). Veillez à ce que la source d'alimentation USB soit connectée au secteur. Le processus de chargement du casque commence. L'affichage LED indique l'état de charge :

LED		Signification
	clignote en rouge	Le niveau de charge de la batterie est de 0 % à 20 %.
	clignote en jaune	Le niveau de charge de la batterie est de 20 % à 90 %.
	clignote en vert	Le niveau de charge de la batterie est de 90 % à 100 %.
	s'allume en vert pendant 5 minutes	Une fois la batterie chargée à 100 %, la LED s'allume pendant 5 minutes, puis s'éteint.

Si l'affichage LED ne s'allume pas :

- ▷ Nettoyez la prise de chargement (> 35).
- ▷ Chargez la batterie jusqu'à ce que l'affichage LED s'allume à nouveau (au moins 30 minutes) (> 12). Si la batterie est complètement déchargée, l'affichage LED peut prendre plusieurs minutes pour indiquer le processus de chargement.

 Vous pouvez accélérer le processus de chargement en chargeant le casque lorsqu'il est éteint.

 Si vous déconnectez la connexion USB pendant ou après le chargement, vous entendrez une invite vocale vous informant de l'autonomie restante de la batterie.

## Connecter le casque à un appareil Bluetooth

Pour pouvoir utiliser la connexion sans fil Bluetooth, vous devez enregistrer les deux appareils (casque et smartphone, par exemple) une seule fois. Ce processus est appelé appairage.

Si le fonctionnement diffère des étapes mentionnées, reportez-vous à la notice d'emploi de l'appareil Bluetooth que vous utilisez.

 Si vous allumez le casque pour la première fois (la liste d'appairage est vide), il passe automatiquement en mode appairage.

## Informations sur la connexion sans fil Bluetooth

Le casque est conforme à la norme Bluetooth 5.2.

Si votre source audio prend en charge l'une des méthodes de codage audio haute résolution suivantes, la musique est automatiquement lue en haute qualité audio : aptX™ Adaptive ou AAC. Sinon, le casque reproduit votre musique en qualité audio normale (SBC).

Les appareils appairés établissent la connexion sans fil Bluetooth immédiatement après la mise en marche et sont prêts à l'emploi.

Lors de la mise sous tension, le casque essaie automatiquement de se connecter aux deux derniers appareils Bluetooth avec lesquels il a été connecté. Le casque peut mémoriser les profils de connexion de jusqu'à six appareils Bluetooth avec lesquels il a été appairé. La lecture audio n'est possible qu'à partir d'un seul appareil à la fois.

Si vous appairez le casque avec le septième appareil Bluetooth, le profil de connexion mémorisé pour l'appareil Bluetooth le moins utilisé est écrasé par le nouveau. Si vous désirez rétablir une connexion avec l'appareil Bluetooth dont le profil de connexion a été écrasé, vous devez de nouveau appairer le casque avec cet appareil.

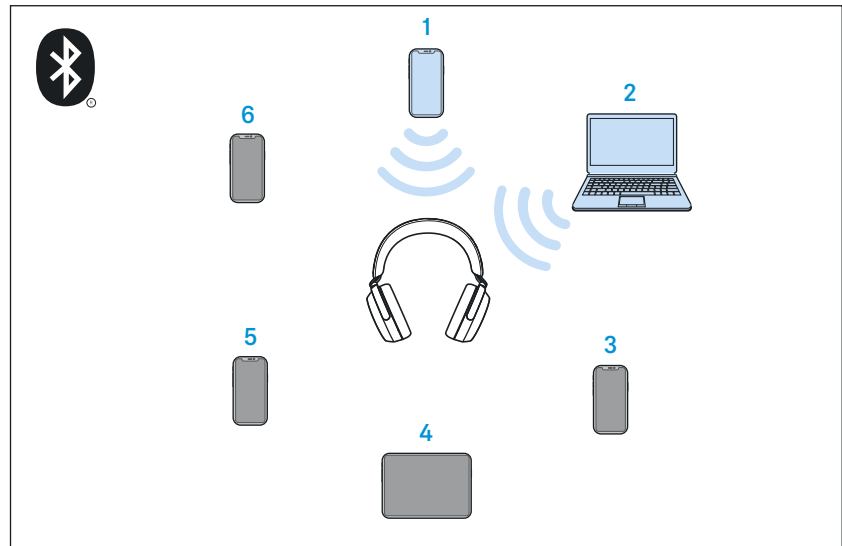

Appareil Bluetooth appairé et connecté



Appareil Bluetooth appairé (actuellement non connecté)

## Appairer le casque avec un appareil Bluetooth

**i** Si vous allumez le casque pour la première fois (la liste d'appairage est vide), il passe automatiquement en mode appairage.

Pour pouvoir appairer le casque avec un appareil Bluetooth, le casque doit être proche de l'appareil Bluetooth.

1. Appuyez sur la touche multifonctions pendant 5 secondes. Le casque passe en mode appairage. La LED clignote alternativement en blanc et en rouge.

**i** Si le casque est éteint, il s'allume tout d'abord. Dans ce cas, vous devez appuyer plus longtemps sur la touche multifonctions.

2. Activez le Bluetooth sur votre appareil Bluetooth.
3. Via le menu de votre appareil Bluetooth, lancez une recherche de nouveaux appareils Bluetooth. Tous les appareils Bluetooth actifs à proximité de votre appareil Bluetooth sont affichés.

**i** Par défaut, le nom du casque est « ACCENTUM Plus ». Vous pouvez régler individuellement le nom dans l'appli Smart Control (> 17).

4. Depuis les appareils Bluetooth trouvés, sélectionnez « ACCENTUM Plus ». Si nécessaire, entrez le code PIN par défaut « 0000 ».
5. Si l'appairage est effectué avec succès, vous entendez les invites vocales « Pairing successful » et « Connected » l'une après l'autre. La LED clignote 3x en blanc.

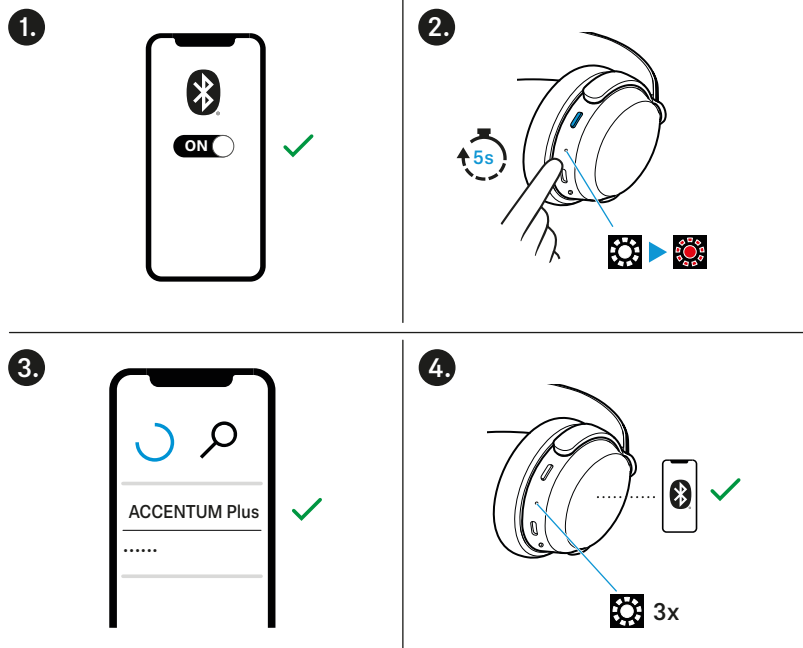

**i** Si aucune connexion n'est établie au bout de 2 minutes, le mode appairage est terminé et le casque retourne en mode veille. Si nécessaire, répétez les étapes décrites ci-dessus.

## Basculer la connexion vers des appareils Bluetooth appairés/« Gestion des connexions »

Pour basculer de manière sélective la connexion audio vers les appareils Bluetooth appairés en utilisant la fonction « Gestion des connexions », vous avez besoin de l'appli Smart Control (> 17).

- ▷ Dans l'appli Smart Control, tapez sur « Gestion des connexions ». La liste des appareils Bluetooth appairés avec le casque apparaît.
- ▷ Dans la liste, sélectionnez l'appareil appairé auquel vous souhaitez connecter le casque. Assurez-vous que l'appareil souhaité est allumé et que le Bluetooth est activé.  
La connexion audio Bluetooth entre l'appareil Bluetooth souhaité et le casque est établie.  
La connexion entre l'appareil avec l'appli Smart Control installée et le casque reste active (uniquement Bluetooth Low Energy pour la communication entre l'appli et le casque, le nom de l'appareil est mis en évidence en gras).

**i** La fonction « Gestion des connexions » vous permet également de supprimer de manière sélective les informations d'appairage des appareils sans réinitialiser le casque aux réglages d'usine par défaut.

## Déconnecter le casque d'un appareil Bluetooth

- ▷ Via le menu de votre appareil Bluetooth, déconnectez la connexion avec le casque.  
Le casque est déconnecté de l'appareil Bluetooth. Vous entendez l'invite vocale « No connection ». Le casque passe en mode veille.

**i** Pour effacer la liste d'appairage Bluetooth du casque : > 38.



## Installer l'appli Smart Control

Pour utiliser pleinement tous les réglages et fonctions du casque, vous devez installer l'appli gratuite Sennheiser Smart Control sur votre smartphone.

Téléchargez l'appli dans l'Apple App Store ou sur Google Play et installez-la sur votre smartphone. Vous pouvez également utiliser votre smartphone pour scanner le code QR suivant ou pour appeler le site Internet suivant :

[www.sennheiser-hearing.com/smartcontrol](http://www.sennheiser-hearing.com/smartcontrol)

- Google Play Store : [click](#)
- Apple App Store : [click](#)

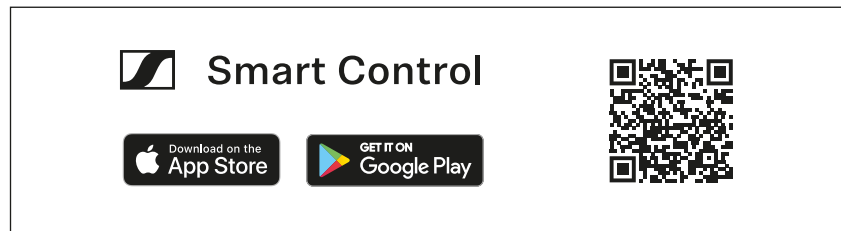

- ▷ Connectez votre smartphone au casque via Bluetooth (> 13).
- ▷ Démarrez l'appli Smart Control.
- ▷ Suivez les instructions de l'appli.  
L'appli Smart Control reconnaît le casque et active tous les réglages et fonctions disponibles.

## Allumer le casque



### AVERTISSEMENT

#### Risque dû à un volume élevé !

Écouter à des volumes sonores élevés pendant de longues périodes peut provoquer des dommages auditifs permanents.

- ▷ Avant de mettre votre casque, réglez le volume sur un niveau faible (> 20).
  - ▷ Ne vous exposez pas constamment à des volumes élevés.
- 
- ▷ Appuyez sur la touche multifonctions pendant 3 secondes. La LED s'allume en blanc pendant 5 secondes. Vous entendez un signal sonore. Si le Bluetooth est activé sur le casque et qu'un appareil apparié est disponible, la LED clignote 3x en blanc et vous entendez l'invite vocale « Connected ».  
Si le Bluetooth est désactivé sur le casque (> 31), vous n'entendez qu'un signal sonore. L'annulation active du bruit ANC peut être activée (> 24).

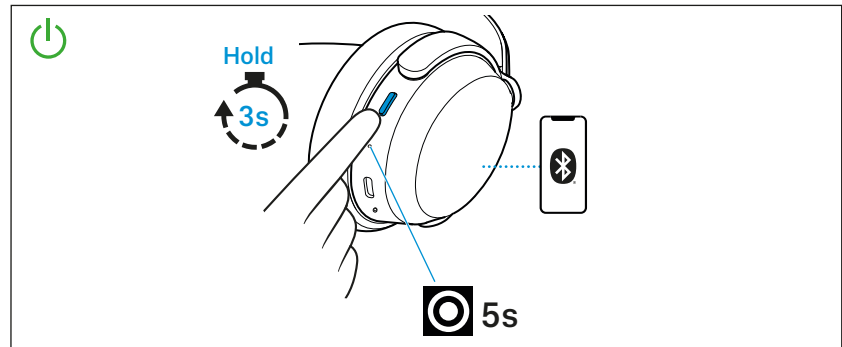

**i** Assurez-vous que le Bluetooth est déjà activé sur votre appareil Bluetooth lorsque vous allumez le casque.

**i** Si le Bluetooth est activé sur le casque et que le casque ne trouve aucun appareil Bluetooth appairé au bout de quelques minutes, vous entendez l'invite vocale « No connection ». La LED clignote 3x en rouge. Le casque passe en mode veille.

## Éteindre le casque

### Mise en marche automatique

Après avoir été retiré, le casque s'éteint automatiquement au bout de 15 minutes. Vous pouvez régler individuellement cette durée dans l'appli Smart Control (> 17).

### Mise en marche manuelle

- ▷ Appuyez sur la touche multifonctions pendant 3 secondes. Vous entendez un signal sonore. Une LED clignote 3x en rouge. Le casque s'éteint.

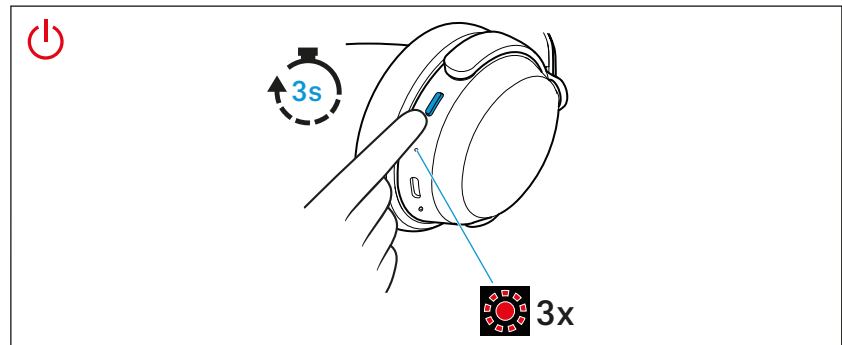

## Mettre le casque et régler l'arceau

Pour une bonne qualité sonore, une annulation du bruit optimale et un confort de port optimal, l'arceau peut être réglé en fonction de votre tête.

- ▷ Mettez le casque de telle façon que l'arceau passe au milieu de la tête. Les marquages pour le côté droit (R) et le côté gauche (L) se trouvent à l'intérieur des écouteurs.
- ▷ Déplacez les écouteurs vers le haut ou le bas jusqu'à ce que :
  - les coussinets d'oreille couvrent confortablement vos oreilles,
  - vous sentiez une légère pression autour de vos oreilles,
  - l'arceau soit appuyé contre la tête.

Pour une qualité sonore optimale, les coussinets d'oreille doivent entourer complètement vos oreilles.

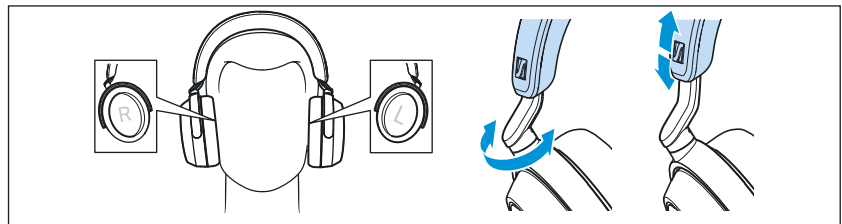

## Récupérer des informations sur l'état de charge de la batterie

Si le casque est connecté à votre appareil Bluetooth, l'état de charge de la batterie peut être affiché sur l'écran de votre smartphone (en fonction de l'appareil et du système d'exploitation utilisé).

L'appli Smart Control affiche également l'état de charge de la batterie.

Sur le casque, vous pouvez récupérer des informations sur le niveau de charge de la batterie via les invites vocales (également possible en écoutant de la musique ou en parlant au téléphone, pour autant que vous ayez le casque sur les oreilles) :

▷ Appuyez 2x sur la touche multifonctions.

Vous entendez une invite vocale vous informant de l'autonomie restante de la batterie. Les LED clignotent ou s'allument en fonction de l'état de charge de la batterie.

Invite vocale	Signification
« Recharge headset »	La batterie est vide. Chargez la batterie (> 12).
« More than xx % battery left »	La charge restante de la batterie est affichée en pourcentage.

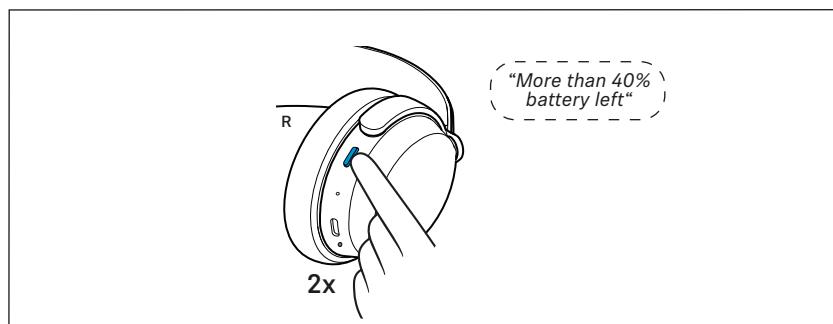

## Régler le volume



### AVERTISSEMENT

**Risque dû à un volume élevé !**

Écouter à des volumes sonores élevés pendant de longues périodes peut provoquer des dommages auditifs permanents. La commutation entre les sources audio peut entraîner des sauts de volume sonore impressionnants, susceptibles d'endommager durablement votre audition.

- ▷ Avant de mettre le casque et avant de commuter entre les sources audio, réglez un volume faible.
- ▷ Ne vous exposez pas constamment à des volumes élevés.

Vous pouvez régler le volume pour la musique et pour les appels.

- ▷ Si vous écoutez de la musique, si vous êtes en appel ou si le casque est en mode repos (c'est-à-dire que vous n'écoutez pas de musique et que vous n'êtes pas en appel) : Faites glisser votre doigt vers le haut ou vers le bas sur le pavé tactile pour augmenter ou réduire le volume de la musique, des invites vocales et des signaux sonores.

Si le volume maximum ou minimum est atteint, vous entendez l'invite vocale « Volume max » ou « Volume min ».

Vous pouvez régler le volume par petits incréments en faisant un court glissement sur le pavé tactile ou par grands incréments en faisant un long glissement.

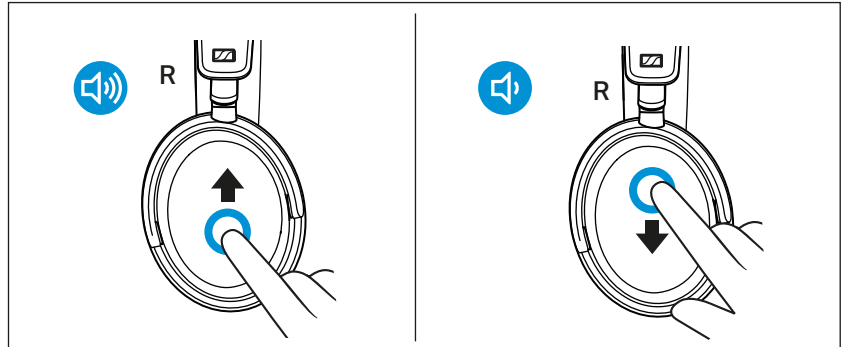

**i** Vous pouvez également régler le volume via l'appareil Bluetooth connecté.

**i** Si vous avez activé l'assistant vocal (> 29) et que vous modifiez ensuite le volume du casque, le volume de l'assistant vocal est ajusté en conséquence et enregistré de façon permanente.

## Informations sur l'annulation active du bruit ANC

Grâce à sa conception fermée, le casque offre une isolation passive efficace des bruits ambiants.

De plus, le casque est doté d'une fonction d'annulation active du bruit (ANC), qui vous permet de réduire au minimum les bruits ambiants.

Même avec la fonction ANC, la qualité sonore de votre casque est toujours optimale.

Si vous souhaitez créer un espace tranquille dans un environnement bruyant, vous pouvez simplement utiliser le casque – sans câbles raccordés et sans appareils Bluetooth connectés – comme protection anti-bruit en utilisant la fonction ANC (> 24).

Avec l'appli Smart Control, vous pouvez sélectionner différents modes ANC qui offrent les réglages optimaux pour votre application/situation.

### Informations sur l'annulation active du bruit ANC

- Les bruits continus et à basse fréquence, tels que les bruits de moteur ou de ventilateur, sont particulièrement bien supprimés.
- Les bruits de parole ou les bruits haute fréquence sont considérablement réduits, mais peuvent rester perceptibles.
- Si des bruits inhabituels (sifflements ou bips) se produisent, retirez le casque et remettez-le. Assurez-vous que les écouteurs sont bien ajustés autour de vos oreilles.
- Pour éviter les bruits forts et inhabituels (sifflements ou bips) et pour assurer une propre annulation du bruit, ne couvrez pas les ouvertures de microphone de l'annulation active du bruit situées à l'extérieur des écouteurs.

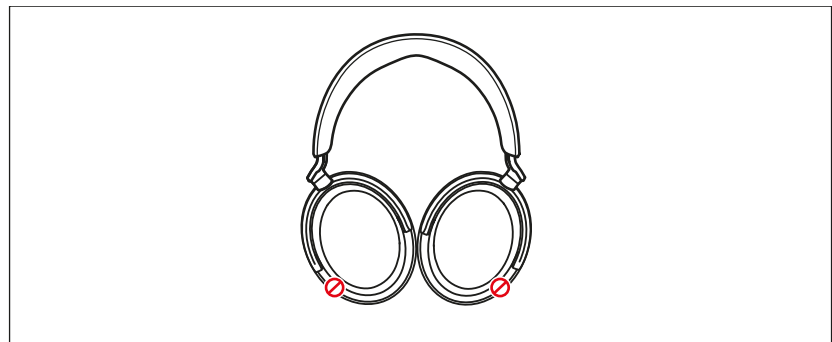

## Informations sur la fonction Transparency Mode - Entendre les sons ambiants ou les conversations

Avec la fonction Transparency Mode activée, vous pouvez entendre les sons ambiants ou communiquer sans avoir à retirer le casque (pas possible lors d'un appel téléphonique). Cela vous permet d'entendre, par exemple, des annonces dans le train ou l'avion ou d'avoir de courtes conversations.

La fonction Transparency Mode est un complément optimal de l'annulation active du bruit ANC. Avec l'appli Smart Control, vous pouvez régler graduellement l'intensité de la fonction Transparency Mode et de l'ANC. Vous déterminez ainsi la quantité de bruit ambiant qui parvient à vos oreilles ou si vous souhaitez écouter exclusivement votre musique (ANC à pleine intensité).

Si vous utilisez la fonction Transparency Mode à pleine intensité, les sons gênants, par exemple les bruits à basse fréquence comme le bruit des avions, sont toujours supprimés, ce qui vous permet de rester détendu et en contact avec votre environnement.

## Commuter entre l'annulation active du bruit ANC et la fonction Transparency Mode

Vous pouvez utiliser la commande gestuelle du pavé tactile pour commuter entre l'annulation active du bruit ANC et la fonction Transparency Mode, par exemple si vous souhaitez passer le plus rapidement possible de la « conscience ambiante » au mode repos.

Cette fonction n'est pas disponible pendant un appel actif, voir : > 26

▷ Pour commuter entre les modes, appuyez 2x sur le pavé tactile.

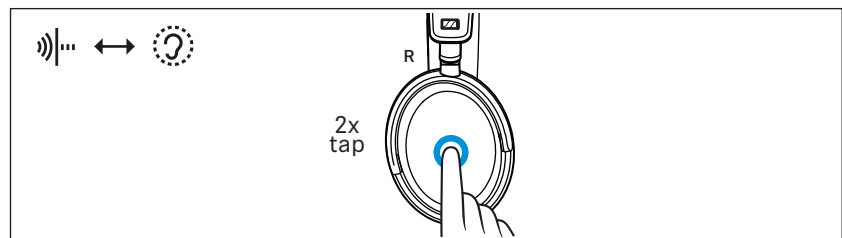

**i** Dans l'appli Smart Control, l'intensité de la fonction Transparency Mode et de l'annulation active du bruit reste réglable par incréments (> 24).

## Régler la pause de lecture dans la fonction Transparency Mode

Vous pouvez sélectionner le comportement de la lecture audio à l'intensité maximale de la fonction Transparency Mode (appuyez 2x sur le pavé tactile). Pour pouvoir effectuer ce réglage, vous avez besoin de l'appli Smart Control (> 17).

- ▷ Sélectionnez le réglage souhaité dans la section « Annulation active du bruit » de l'appli Smart Control :

« Pause automatique »	Description
activé*	La lecture audio (musique, par exemple) est mise en sourdine et vous n'entendez que les sons ambiants.
désactivé	La lecture audio (musique, par exemple) continue et est mélangée avec des sons ambiants.

\*réglage par défaut

## Régler l'annulation active du bruit ANC

Pour pouvoir effectuer les réglages de l'annulation active du bruit ANC, vous avez besoin de l'appli Smart Control (> 17).

- ▷ Sélectionnez le réglage souhaité dans la section « Annulation active du bruit » de l'appli Smart Control :

Réglage ANC	Réduction des bruits basse fréquence et des bruits de fond
« Adaptive »	
activé*	Réduction automatique en fonction des conditions de bruit
désactivé	Pas de réduction automatique
« Réduction des bruits de vent »	
Off*	Réduction des bruits de vent désactivée
Auto	Réduction automatiquement ajustée pour minimiser les bruits de vent ou des mouvements gênants
Max	Réduction maximale des bruits de vent

\*réglage par défaut



## Écouter de la musique avec le casque



Vous pouvez écouter de la musique si le casque et votre source audio sont connectés via Bluetooth (> 13), le câble audio (> 31) ou via USB (> 33).

## Contrôler la lecture de musique

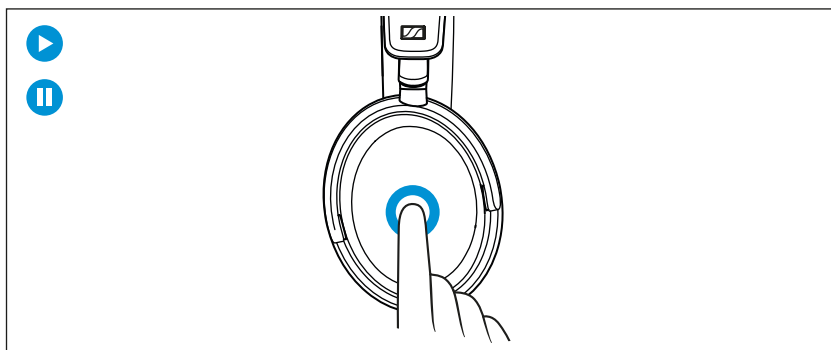
Les fonctions de musique suivantes ne sont disponibles que si le casque et l'appareil sont connectés via Bluetooth ou via USB. Quelques smartphones ou lecteurs de musique ne prennent pas en charge toutes les fonctions.







▷ Tapez sur le pavé tactile.

Geste tactile		Fonction
	Taper 1x	Lire de la musique ou mettre en pause la lecture
	Taper 2x	Mettre la musique en pause et passer en mode repos (dans l'appli Smart Control, l'intensité de la fonction Transparency Mode peut toujours être réglée : > 23)

- i** Si la lecture de musique ne démarre pas :
- Vérifiez si la pause de lecture est activée dans la fonction Transparency Mode (> 24) et désactivez la fonction si nécessaire.
  - Démarrez l'appli de lecture de musique sur votre appareil Bluetooth.

### Lire le morceau suivant/précédant

▷ Faites glisser votre doigt horizontalement sur le pavé tactile.

Geste tactile	Fonction	
	Faire glisser le doigt vers l'avant	Lire le morceau suivant de la liste de lecture
	Faire glisser le doigt vers l'avant, puis le maintenir appuyé	Avancer le morceau*
	Faire glisser le doigt vers l'arrière	Lire le morceau précédent de la liste de lecture
	Faire glisser le doigt vers l'arrière, puis le maintenir appuyé	Rembobiner le morceau*

\* uniquement pour les smartphones ou les lecteurs de musique qui prennent en charge cette fonction

## Téléphoner avec le casque

Les fonctions d'appel suivantes ne sont disponibles que si le casque, le smartphone ou le PC/Mac sont connectés via Bluetooth (> 13). Quelques smartphones ou applis de communication ne prennent pas en charge toutes les fonctions. Pendant un appel téléphonique, l'annulation active du bruit ANC est toujours activée pour garantir la meilleure intelligibilité de la parole possible. La fonction Transparency Mode ne peut pas être utilisée.

**i** Si le casque est éteint pendant un appel actif ou si la batterie est vide, l'appel est mis en attente et vous pouvez utiliser votre smartphone comme appareil de sortie comme d'habitude.

### Passer un appel

▷ Composez le numéro souhaité sur votre smartphone.  
Si votre smartphone ne transfère pas automatiquement l'appel vers le casque, sélectionnez « ACCENTUM Plus » comme appareil de sortie sur votre smartphone (voir la notice d'emploi de votre smartphone si nécessaire).



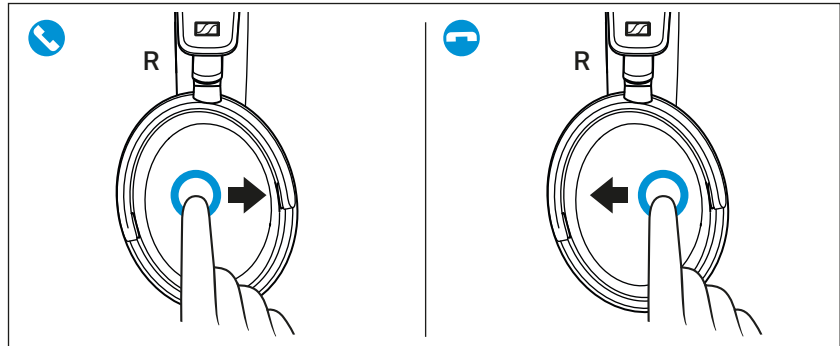

### Prendre/rejeter/terminer un appel

Si votre casque est connecté à un smartphone et vous recevez un appel, vous entendez une sonnerie dans le casque.

Si vous recevez un appel alors que vous écoutez de la musique, la musique est mise en pause jusqu'à la fin de l'appel.



▷ Utilisez le pavé tactile :

Geste tactile		Fonction
	Faire glisser le doigt vers l'avant	Prendre un appel
		Prendre un appel entrant et terminer l'appel en cours
	Faire glisser le doigt vers l'arrière	Terminer un appel
 2sec	Appuyer pendant 2 sec	Rejeter un appel
		Rejeter un appel entrant et terminer l'appel en cours
 2x	Taper 2x	Mettre un appel actif en attente
		Prendre un appel entrant et mettre l'appel en cours en attente
		Basculer entre un appel actif et un appel en attente

### Mettre le microphone en sourdine

Pour mettre en sourdine le micro du casque pendant un appel :

- ▷ Appuyez 1x sur la touche multifonctions.  
Vous entendez l'invite vocale « Mute on ». Le microphone est mis en sourdine.

Pour activer à nouveau le microphone :

- ▷ Appuyez 1x sur la touche multifonctions.  
Vous entendez l'invite vocale « Mute off ». Le microphone est réactivé.

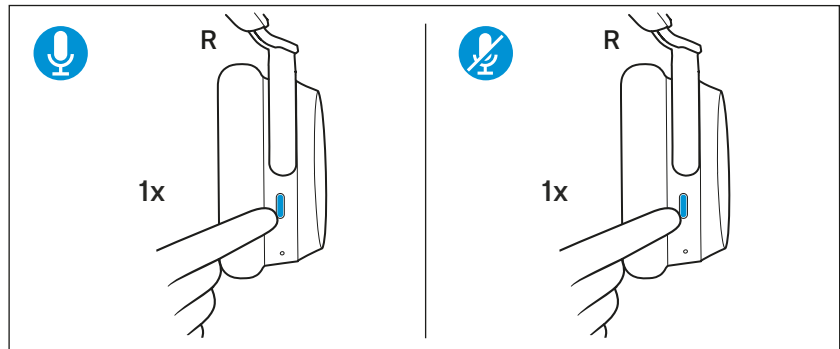

### Utiliser la fonction Sidetone

Quand vous utilisez le casque pour vos appels téléphoniques, vous serez peut-être plus à l'aise si votre propre voix est audible dans le casque. Avec la fonction Sidetone activée, votre propre voix est diffusée dans le casque pendant un appel.

Via l'appli Smart Control, vous pouvez activer la fonction (réglage par défaut) et régler l'intensité via un curseur ou désactiver la fonction.

## Utiliser l'assistant vocal/la composition vocale

L'assistant vocal n'est disponible que si le casque et l'appareil sont connectés via Bluetooth ou via USB. Quelques smartphones ou lecteurs de musique ne prennent pas en charge toutes les fonctions.

- ▷ Appuyez 1x sur la touche multifonctions.  
L'assistant vocal disponible de votre appareil mobile est activé (selon le système utilisé ou l'application installée sur votre appareil mobile : Siri, Google Assistant, ou autres. Si aucun assistant vocal n'est disponible, la composition vocale peut être activée).
- ▷ Prononcez votre demande.

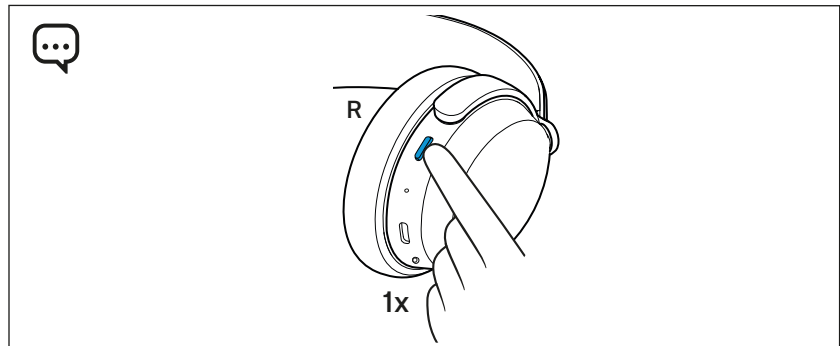

Pour annuler l'assistant vocal ou la composition vocale :

- ▷ Appuyez 1x sur la touche multifonctions.

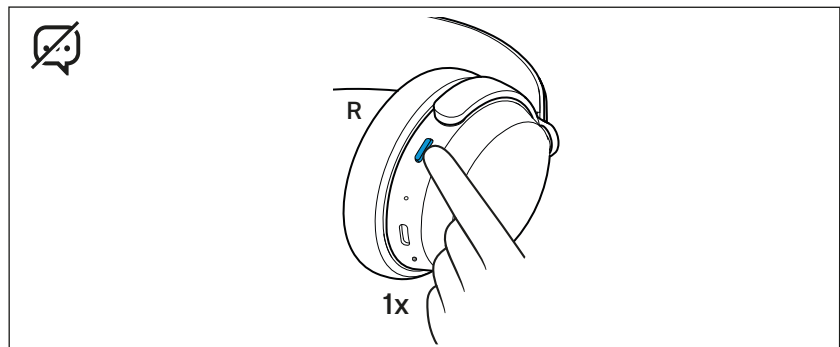

## Utiliser la fonction Smart Pause

Le casque est équipé d'un capteur qui détecte automatiquement si le casque est porté ou retiré de vos oreilles.

Vous pouvez utiliser les fonctions suivantes :

- La lecture de musique est mise en pause lorsque vous retirez le casque et continue lorsque vous le remettez.
- Un appel téléphonique est accepté lorsque vous mettez le casque.
- Un appel téléphonique est coupé lorsque vous retirez le casque pendant l'appel et repris lorsque vous remettez le casque.

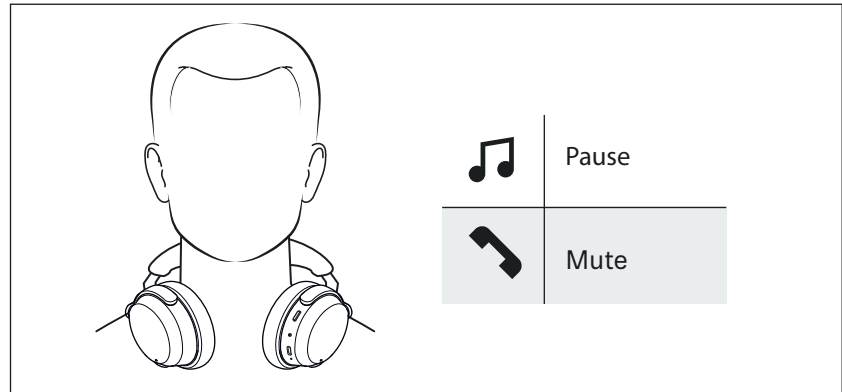

Si vous retirez le casque et le transportez ou le posez lorsqu'il est allumé, le capteur ne détectera pas que le casque a déjà été retiré dans certaines situations, par ex. :

- Si vous placez l'intérieur des écouteurs vers le bas sur une table.
- Si vous portez le casque autour du cou et que votre menton recouvre la zone située à l'intérieur des écouteurs.
- Si l'intérieur des écouteurs est couvert par des objets ou par vos mains.
- Si vous suspendez le casque sur le bord d'un sac ou si vous le transportez dans un sac.
- Si vous portez le casque sur une casquette, un foulard ou sur vos cheveux.

Pour éviter tout problème avec le capteur :

- ▷ Rangez le casque dans le boîtier de transport fourni (> 34).
- ▷ Éteignez manuellement le casque lorsque vous le rangez hors du boîtier de transport (> 18).



Vous pouvez désactiver la fonction de capteur dans l'appli Smart Control. Dans ce cas, la fonction sourdine n'est plus disponible lorsque le casque est enlevé.

## Régler les effets sonores/l'égaliseur

Pour pouvoir utiliser les effets sonores/l'égaliseur, vous avez besoin de l'appli Smart Control (> 17).

- ▷ Dans l'appli Smart Control, sélectionnez les effets sonores souhaités via l'égaliseur. Vous pouvez utiliser des presets prédéfinis, définir des modes sonores (par exemple, Bass Boost) ou définir vos propres réglages.

Les effets sonores sont mémorisés dans le casque. Ces réglages sonores sont actifs même si vous n'utilisez pas l'appli Smart Control, c'est-à-dire lorsque vous utilisez un autre appareil Bluetooth.

 La fonction Sound Check de l'appli Smart Control vous permet de créer des presets d'égaliseur personnalisés. Sound Check vous guide pas à pas vers des résultats optimaux.

## Régler les invites vocales/signaux sonores

Pour pouvoir régler les invites vocales et les signaux sonores, vous avez besoin de l'appli Smart Control (> 17).

Dans les réglages de l'appli, vous pouvez activer les invites vocales et les signaux sonores (réglage par défaut) ou les désactiver complètement.

## Désactiver la fonction du pavé tactile

Pour éviter toute saisie involontaire via le pavé tactile du casque, par exemple lorsque vous avez mis le casque alors que vous êtes allongé, vous pouvez désactiver la fonction du pavé tactile. Pour ce faire, utilisez l'appli Smart Control (> 17).

## Désactiver le Bluetooth/activer le mode avion

Désactivez la connexion sans fil Bluetooth lorsque les connexions sans fil ne sont pas autorisées, par exemple dans un avion pendant le décollage et l'atterrissage.

L'annulation active du bruit ANC peut être pleinement utilisée à condition que la batterie soit chargée (> 24).

Pour désactiver la connexion sans fil Bluetooth et activer le mode avion :

- ▷ Appuyez 5x sur la touche multifonctions.  
Vous entendez l'invite vocale « No connection ». La connexion sans fil Bluetooth est désactivée.

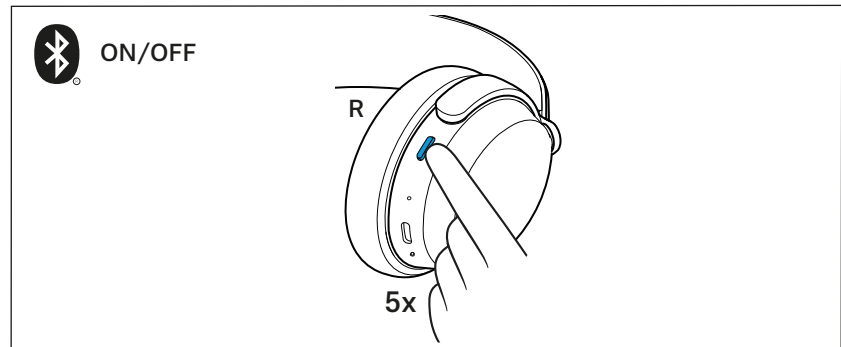

Pour réactiver la connexion sans fil Bluetooth :

- ▷ Appuyez 5x sur la touche multifonctions.  
Vous entendez l'invite vocale « Connected ». La connexion sans fil Bluetooth est activée.

**i** Si vous raccordez le câble audio, la connexion sans fil Bluetooth est également désactivée (> 31).

**i** Si vous souhaitez utiliser le casque uniquement pour l'annulation active du bruit ANC pendant un vol, vous pouvez désactiver la fonction du pavé tactile pour éviter les saisies involontaires (> 31).

## Utiliser le câble audio/activer le mode avion

Si vous branchez le câble audio, le mode avion est activé et la connexion sans fil Bluetooth est désactivée.

Utilisez le câble audio lorsque

- la transmission sans fil n'est pas autorisée, par ex. lors du décollage et de l'atterrissage de l'avion,
- la batterie du casque est vide,
- votre source audio n'offre pas de connexion Bluetooth.

Les fonctions de contrôle de la musique et/ou des appels téléphoniques ou l'assistance vocale ne sont pas possibles. L'annulation active du bruit ANC peut être pleinement utilisée à condition que la batterie soit chargée (> 24).



## Raccorder le casque en utilisant le câble audio

- ▷ Branchez le jack 2,5 mm du câble audio sur la prise audio du casque.  
Le mode avion est activé et la connexion sans fil Bluetooth est désactivée.
- ▷ Branchez le jack 3,5 mm du câble audio sur la sortie audio de votre smartphone.

Pour débrancher le câble audio :

- ▷ Débranchez soigneusement le jack de la prise audio du casque.

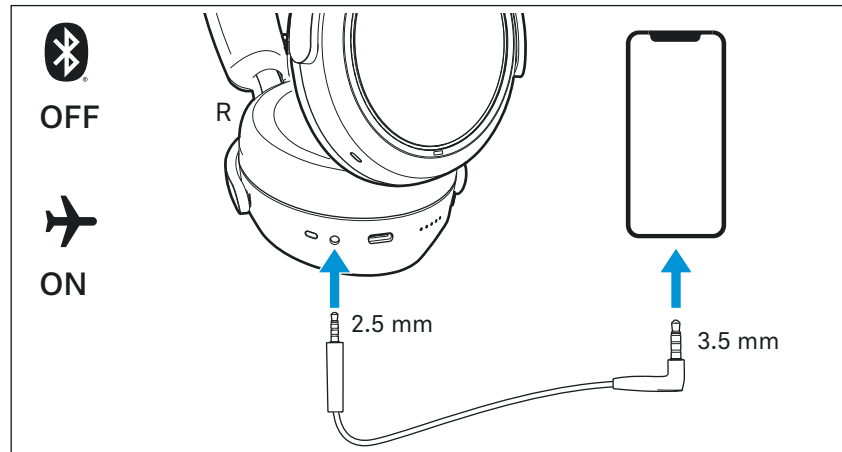

## Raccorder le casque en utilisant le câble USB

Si vous raccordez le casque à un Mac/PC/appareil mobile en utilisant le câble USB fourni, le contenu audio de votre Mac/PC/appareil mobile est diffusé directement dans le casque.

**i** Le casque est automatiquement chargé si vous le raccordez à un Mac/PC/appareil mobile en utilisant le câble USB.

### Configurer le casque comme appareil de sortie audio et d'entrée audio par défaut pour votre Mac/PC/appareil mobile

- ▷ Assurez-vous que les éventuelles connexions Bluetooth sont déconnectées.
- ▷ Raccordez le casque et le Mac/PC ou l'appareil mobile via le câble USB.  
Le casque se recharge via la connexion USB.
- ▷ Dans les Préférences Système ou dans le Panneau de configuration de votre Mac/PC/appareil mobile, sélectionnez « ACCENTUM Plus » comme appareil de lecture audio par défaut et/ou appareil d'enregistrement audio par défaut.
- ▷ Démarrez la lecture de musique sur votre Mac/PC/appareil mobile.  
La musique est diffusée dans le casque et le microphone est utilisé pour l'enregistrement.

## Stockage et transport du casque

Rangez le casque dans l'étui de transport pour éviter de l'endommager lorsque vous ne l'utilisez pas ou pendant vos déplacements.

**i** Si vous rangez ou transportez le casque alors qu'il est encore allumé, le capteur ne détectera pas que le casque a déjà été retiré dans certaines situations, par exemple si vous le suspendez au bord d'un sac ou si vous le transportez dans un sac.

Vous trouverez ici des informations sur la manière d'éviter les problèmes liés au capteur : > 30.

▷ Placez le casque dans le boîtier de transport comme représenté dans l'illustration.

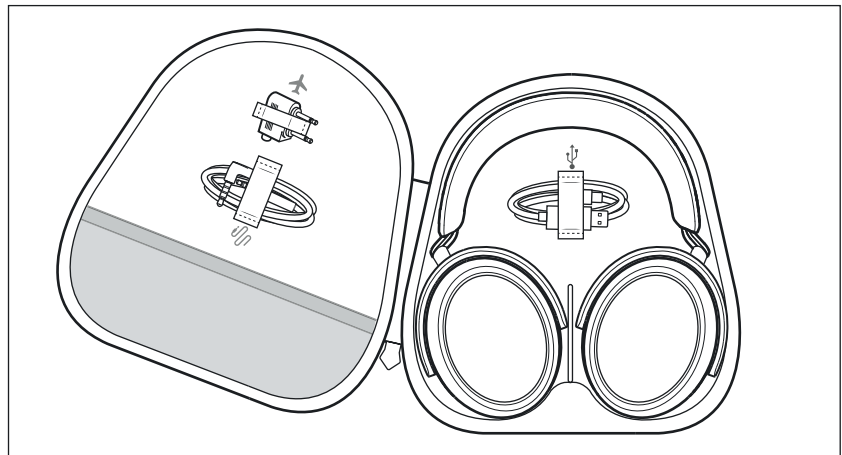

## Nettoyage et entretien

### ATTENTION

Les liquides peuvent endommager les composants électroniques du produit !

Une infiltration de liquide dans le boîtier du produit peut causer des courts-circuits et endommager les composants électroniques.

- ▷ Éloignez tout type de liquide du produit.
  - ▷ N'utilisez jamais de solvant ou de détergent.
- 
- ▷ Ne nettoyez les parties du produit qu'avec un chiffon doux et sec.
- Pour nettoyer la prise de chargement :
- ▷ Soufflez vigoureusement sur la prise de chargement.
  - ▷ Si nécessaire, éliminez soigneusement les saletés collées sur la prise de chargement à l'aide d'une brosse sèche et douce ou d'une brosse interdentaire sèche. N'exercez qu'une légère pression.

## Remplacer les coussinets d'oreille

Pour des raisons d'hygiène, vous devrez remplacer les coussinets d'oreille de temps en temps. Des coussinets d'oreille de rechange sont disponibles sur [www.sennheiser-hearing.com/accentum-plus](http://www.sennheiser-hearing.com/accentum-plus) (pour acheter en ligne ou contacter votre partenaire Sonova Consumer Hearing : [www.sennheiser-hearing.com/service-support](http://www.sennheiser-hearing.com/service-support)).

- ▷ Saisissez le coussinet d'oreille et tirez-le, en l'éloignant de l'écouteur.
- ▷ Affectez le coussinet d'oreille droit à l'écouteur droit et le coussinet d'oreille gauche à l'écouteur gauche.
- ▷ Remettez le nouveau coussinet d'oreille en place.
- ▷ Enfoncez le coussinet d'oreille sur l'écouteur de sorte que le coussinet d'oreille soit fixé dans l'encoche de l'écouteur.

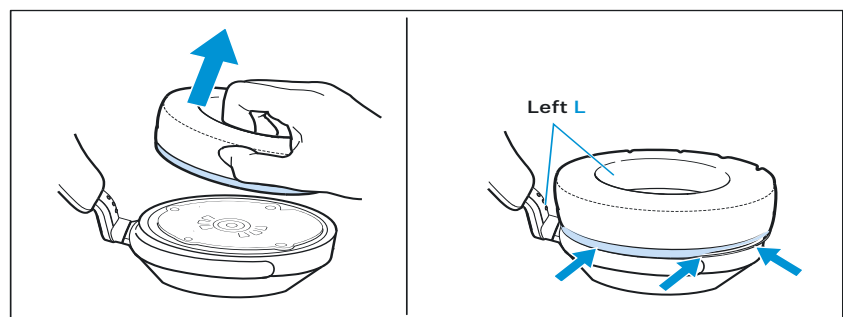

## Information sur la batterie intégrée

Sonova Consumer Hearing GmbH assure et garantit que les batteries fonctionnent de manière optimale à l'achat du produit. Si vous pensez, après l'achat ou pendant la période de garantie, qu'une batterie est manifestement défectueuse ou si une erreur de chargement/de batterie s'affiche (> 9), arrêtez d'utiliser le produit, débranchez-le du secteur et contactez votre partenaire Sonova Consumer Hearing. Votre partenaire Sonova Consumer Hearing coordonnera la réparation/le remplacement avec vous.

Ne renvoyez pas un produit avec une batterie défectueuse à votre revendeur ou votre partenaire Sonova Consumer Hearing sans qu'on vous le demande. Pour trouver un partenaire dans votre pays, visitez notre site web sur

[www.sennheiser-hearing.com/service-support](http://www.sennheiser-hearing.com/service-support).

Arrivé en fin de vie, ce produit avec sa batterie intégrée doit être éliminé séparément des ordures ménagères. Vous pouvez trouver plus d'informations ici : > 40.

## Installer les mises à jour du micrologiciel

Les mises à jour du micrologiciel peuvent être téléchargées gratuitement sur Internet à l'aide de l'appli Sennheiser Smart Control. Sonova Consumer Hearing recommande de toujours installer la dernière version du micrologiciel pour assurer la meilleure performance de votre produit.

- ▷ Connectez le casque à votre smartphone et démarrez l'appli Smart Control (> 17).
- ▷ L'appli fournit des informations sur les mises à jour du micrologiciel disponibles et vous guide tout au long du processus d'installation.

## Foire aux questions/En cas d'anomalies

Si un problème est survenu, procédez dans l'ordre suivant jusqu'à ce que le problème soit résolu et que vous puissiez à nouveau utiliser le casque :

1. Appuyez sur la touche multifonctions pendant 15 secondes (réinitialisation) (> 38).
2. Connectez le casque à l'appli Smart Control pour installer le dernier micrologiciel (> 36).
3. Réinitialisez le casque aux réglages d'usine par défaut (> 38).
4. Consultez la liste des questions fréquemment posées pour voir s'il existe une solution au problème (> 37).
5. Contactez votre partenaire Sonova Consumer Hearing pour résoudre le problème (> 37).



### Liste actuelle des questions fréquemment posées (FAQ)

Visitez la page produit dédiée à l'ACCENTUM Plus sur [www.sennheiser-hearing.com/download](http://www.sennheiser-hearing.com/download).

Vous y trouverez une liste actuelle des questions fréquemment posées (FAQ) et des solutions proposées.

### Votre question n'a pas de réponse ou le problème persiste ?

En cas de problème non répertorié dans la section FAQ ou si le problème ne peut pas être résolu par les solutions proposées, contactez votre partenaire Sonova Consumer Hearing pour obtenir de l'aide.

Pour trouver un partenaire dans votre pays, visitez notre site web sur [www.sennheiser-hearing.com/service-support](http://www.sennheiser-hearing.com/service-support).

### Si vous sortez de la portée Bluetooth

La téléphonie et le streaming sans fil ne sont possible que si vous trouvez dans la portée Bluetooth de votre smartphone. La portée varie beaucoup selon les éléments de l'environnement : épaisseur des murs, matériau des murs, etc. Si le contact visuel direct est assuré, la portée de la plupart des smartphones et appareils Bluetooth est de jusqu'à 10 mètres.

Si vous sortez de la portée Bluetooth du smartphone, la qualité sonore se détériore de plus en plus jusqu'à ce que vous entendiez l'invite vocale « Lost connection » et la connexion soit complètement interrompue. Si vous rentrez immédiatement dans la portée Bluetooth, la connexion est rétablie automatiquement.

### Réinitialiser le casque

Si le fonctionnement du casque est perturbé, effectuez une réinitialisation. Les réglages individuels tels que les réglages d'appairage ne sont pas supprimés.

- ▷ Appuyez sur la touche multifonctions pendant 30 secondes jusqu'à ce que le casque se rallume.

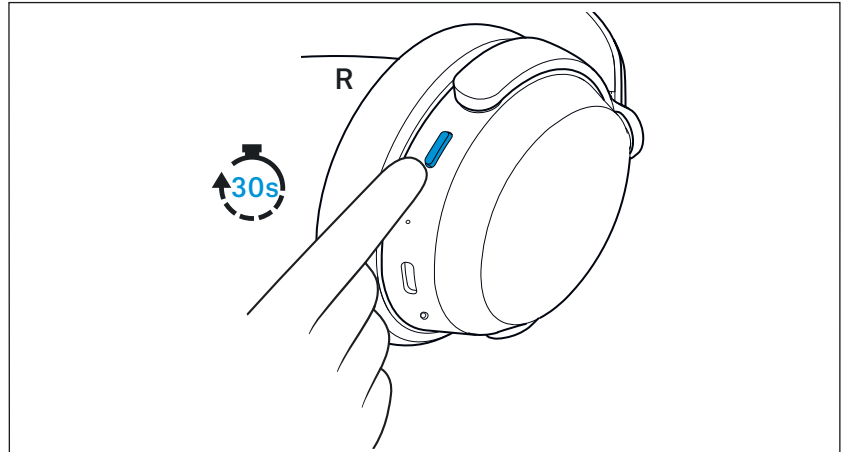

### Effacer la liste d'appairage Bluetooth du casque

Vous pouvez effacer la liste d'appairage Bluetooth en utilisant l'appli Smart Control. Suivez les instructions de l'appli.

### Réinitialiser le casque aux réglages d'usine par défaut

Si le fonctionnement du casque est perturbé et qu'une réinitialisation (> 38) n'aide pas, réinitialisez le casque aux réglages d'usine par défaut. Cela efface, entre autres, tous les réglages d'appairage.

La façon la plus simple de réinitialiser le casque aux réglages d'usine par défaut est d'utiliser l'appli Smart Control.

Vous pouvez également procéder manuellement comme suit :

- ▷ Appuyez sur la touche multifonctions pendant 25 secondes. Vous entendez une courte confirmation sonore.
- ▷ Appairez à nouveau le casque avec votre appareil Bluetooth (> 15).

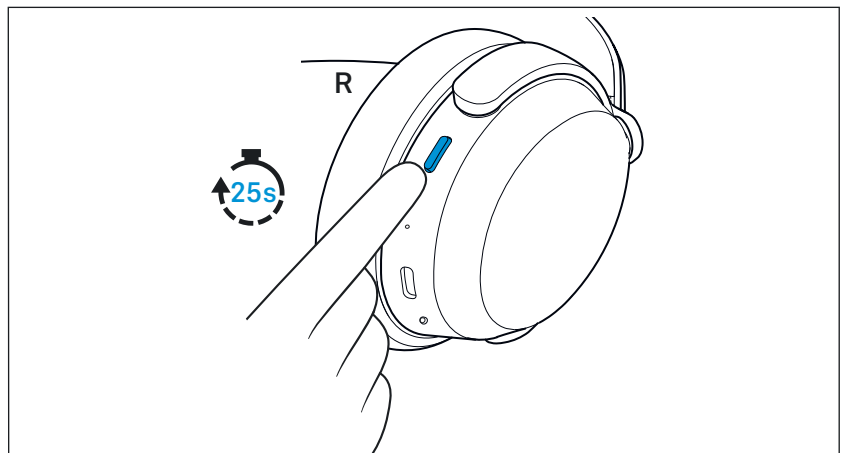

# Caractéristiques techniques

## Modèle : ACPAEBT

Style de port	Bluetooth® Around Ear, fermé
Couplage oreille	circum-aural
Principe transducteur	dynamique
Transducteur	37 mm
Réponse en fréquence	10 Hz à 22,000 Hz (-10 dB)
Niveau de pression acoustique (SPL)	106 dB (1 kHz/0 dBFS)
DHT (1 kHz, 100 dB SPL)	< 0,3% (1 kHz, 100 dB SPL)
Principe du micro	MEMS
Réponse en fréquence du micro	50 Hz à 8,000 Hz (-3 dB)
Directivité du micro (son parlé)	4 micros omni-directionnels beamforming à 2x2 micros
Alimentation	batterie Lithium-Ion intégrée : 5 V $\approx$ , 700 mAh, 2,96 Wh chargement USB : 5 V $\approx$ , 700 mA max.
Temps de charge de la batterie	env. 3,5 heures
Autonomie	jusqu'à 50 heures (lecture de musique via Bluetooth avec la fonction ANC activée)
Plage de températures	<i>fonctionnement</i> : 0 °C à +40 °C <i>chargement</i> : +10 °C à +40 °C <i>stockage</i> : -20 °C à +60 °C
Humidité relative (sans condensation)	<i>fonctionnement</i> : 10 à 80% <i>stockage</i> : 10 à 90%
Poids (casque)	env. 227 g
Champ magnétique	3,5 mT

## Bluetooth

Version	conforme à la norme Bluetooth 5.2, classe 1
Fréquence d'émission	2 402 MHz à 2 480 MHz
Modulation	GFSK, $\pi/4$ DQPSK, 8DPSK
Profils	HFP, AVRCP, A2DP, HSP, GATT
Puissance de sortie	10 mW (max)
Codec	aptX™, aptX adaptive™, AAC, SBC, mSBC, CVSD
Nom d'appareil	ACCENTUM Plus (réglable individuellement) LE-ACCENTUM Plus (Bluetooth Low Energy uniquement)
Nombre de connexions actives	2

## Déclarations du fabricant

### Garantie

Sonova Consumer Hearing GmbH offre une garantie de 24 mois sur ce produit.

Pour avoir les conditions de garantie actuelles, veuillez visiter notre site web sur [www.sennheiser-hearing.com/warranty](http://www.sennheiser-hearing.com/warranty) ou contacter votre partenaire Sonova Consumer Hearing.

### En conformité avec les exigences suivantes

- Directive Sécurité Générale des Produits (2001/95/CE)
- En conformité avec les limites de pression acoustique spécifiques par pays

### Déclaration UE de conformité



- Directive RoHS (2011/65/UE)

Le soussigné, Sonova Consumer Hearing GmbH, déclare que l'équipement radioélectrique du type ACPAEBT est conforme à la directive 2014/53/EU.

Le texte complet de la déclaration UE de conformité est disponible à l'adresse Internet suivante :

[www.sennheiser-hearing.com/download](http://www.sennheiser-hearing.com/download).

### Déclaration UK de conformité



- RoHS Directive (2012)
- Radio Equipment Regulations (2017)

### Notes sur la gestion de fin de vie



- UE : Directive Piles et Accumulateurs (2006/66/CE & 2013/56/UE)
- UE : Directive DEEE (2012/19/UE)
- UK : Battery Regulations (2015)
- UK : WEEE Regulations (2013)

Le symbole de la poubelle sur roues barrée d'une croix sur le produit, la pile/batterie (le cas échéant) et/ou l'emballage signifie que ces produits, arrivés en fin de vie, ne doivent pas être jetés dans les ordures ménagères, mais faire l'objet d'une collecte séparée. Pour les déchets d'emballages, respectez la réglementation relative au tri des déchets dans votre pays. L'élimination inappropriée des matériaux d'emballage peut nuire à votre santé et à l'environnement.

L'objectif principal de la collecte séparée des déchets d'équipements électriques et électroniques, des piles/batteries (le cas échéant) et des emballages est de promouvoir le réemploi et/ou le recyclage et de prévenir les effets négatifs sur votre santé et l'environnement dus à des substances potentiellement dangereuses contenues dans ces produits. Recyclez les équipements électriques et électroniques et les piles/batteries en fin de vie afin d'utiliser les matériaux recyclables qu'ils contiennent et d'éviter de polluer l'environnement.



Si les piles/batteries peuvent être retirées sans être détruites, vous avez l'obligation de les jeter séparément (pour le retrait sûr des piles/batteries, voir la notice d'emploi du produit). Soyez particulièrement prudent avec les piles/batteries contenant du lithium, car elles présentent des risques particuliers tels que le risque d'incendie et/ou le risque d'ingestion en cas de piles boutons. Réduisez autant que possible la production de déchets provenant des piles en utilisant des piles ayant une durée de vie plus longue ou des batteries.

Vous obtiendrez plus d'informations sur le recyclage de ces produits auprès de votre municipalité, auprès des points de collecte communaux ou auprès de votre partenaire Sonova Consumer Hearing. Vous pouvez également retourner les équipements électriques et électroniques aux distributeurs qui sont tenus de les reprendre. Vous contribuerez ainsi à la protection de l'environnement et de la santé publique.

### Marques

Apple, the Apple logo and Siri are trademarks of Apple Inc., registered in the U.S. and other countries. App Store is a service mark of Apple Inc.

Android and Google Play are registered trademarks of Google Inc.

The Bluetooth® word mark and logos are registered trademarks owned by Bluetooth SIG, Inc. and any use of such marks by Sonova Consumer Hearing GmbH is under license.

Qualcomm aptX™ is a product of Qualcomm Technologies International, Ltd. Qualcomm is a trademark of Qualcomm Incorporated, registered in the United States and other countries, used with permission.

aptX™ is a trademark of Qualcomm Technologies International, Ltd., registered in the United States and other countries, used with permission.

Les noms de produits et de sociétés mentionnés dans cette documentation utilisateur peuvent être des marques ou des marques déposées de leurs propriétaires.