

 **Saeco**



GranAroma

SM6585, SM6582
SM6580, SM6480



WWW.SAECO.COM/CARE



Rispetto per il Caffè

Le respect du Café
Уважение к кофе

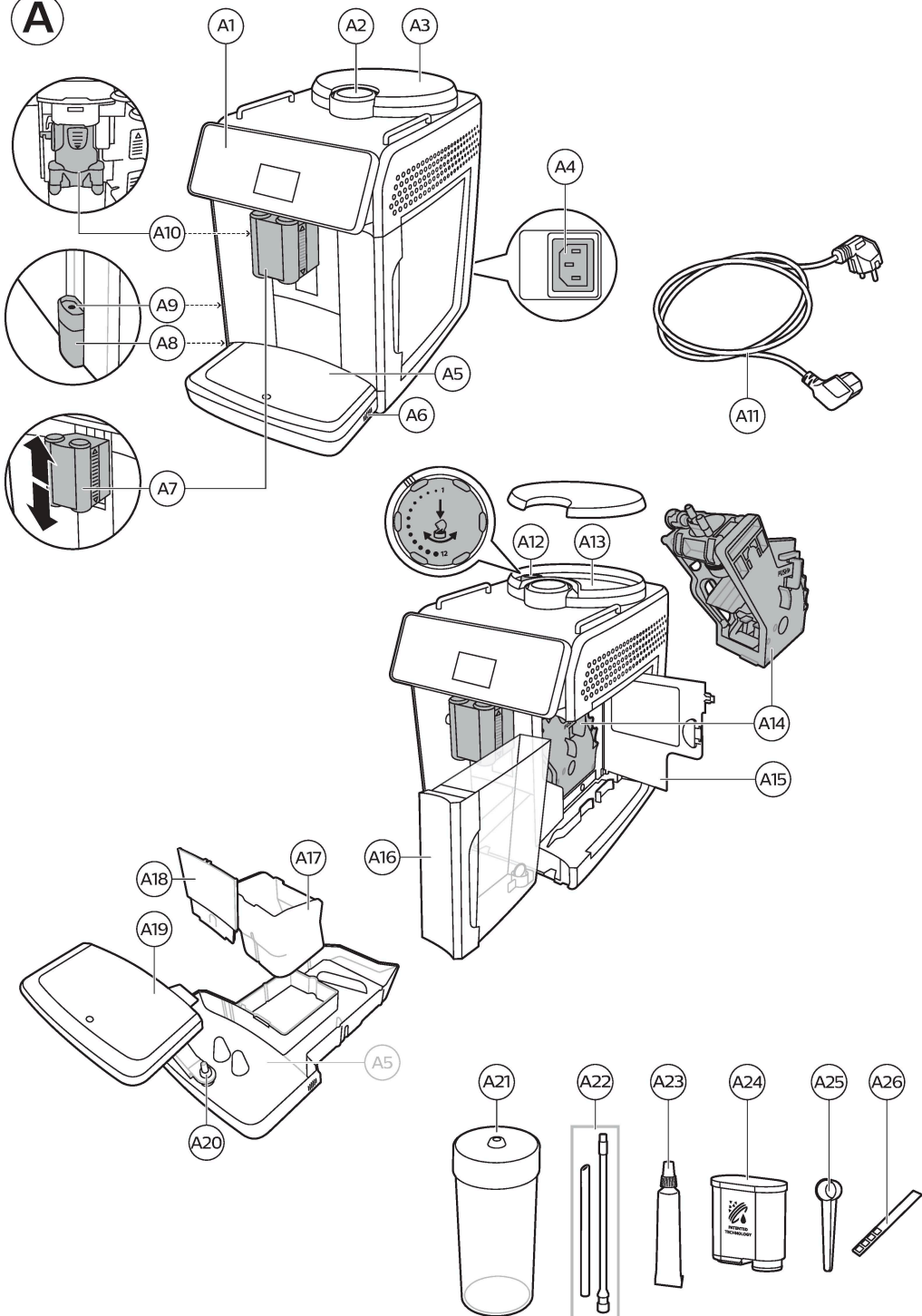

WWW.SAECO.COM/CARE

A

B

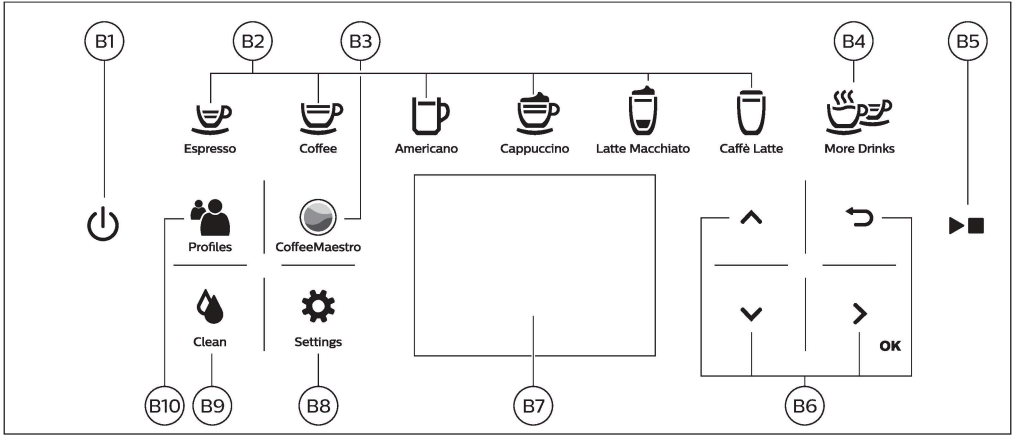

C

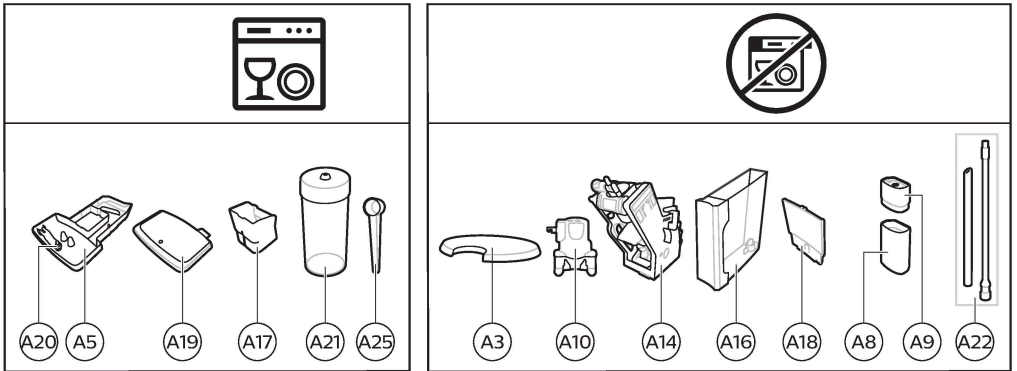

Огляд кавомашини (рис. А)

A1 Панель керування	A10 Внутрішній капучинатор
A2 Кришка відсіку для попередньо змеленої кави	A11 Шнур живлення та штекер
A3 Кришка бункера для зерен	A12 Регулятор помелу
A4 Роз'єм для шнура	A13 Бункер для кавових зерен
A5 Лоток для крапель	A14 Блок заварювання
A6 Ручка вивільнення лотка для крапель	A15 Дверцята для обслуговування
A7 Вузол подачі кави й молока з можливістю регулювання	A16 Резервуар для води
A8 Контейнер HygieSteam	A17 Контейнер для кавової гущі
A9 Кришка HygieSteam із тримачем трубки для молока	A18 Передня панель контейнера для кавової гущі
	A19 Кришка лотка для крапель
	A20 Індикатор повного лотка для крапель

Акcesуари

A21 Контейнер для молока	A25 Фільтр AquaClean
A22 Трубка для молока	A26 Мірна ложка
A23 Щітка для очищення	A27 Тестова стрічка для вимірювання жорсткості води
A24 Тюбик мастила	

Панель керування

Доступні дві версії цієї еспресо-кавомашини. Їхні панелі керування відрізняються, проте всі кнопки й значки працюють однаково. Огляд усіх кнопок і значків див. на рис. В. Їх опис наведено нижче.

Натискайте стрілки вгору або вниз, щоб прокручувати дані на дисплеї. Щоб вибирати та підтверджувати вибір, натискайте значок ОК.

V1 Кнопка «Увімк./Вимк.»	V6 Навігаційні значки (вгору, вниз, назад, ОК)
V2 Значки швидкого приготування напоїв	V7 Світлодіодний дисплей
V3 Значок CoffeeMaestro	V8 Параметри кавомашини
V4 Значок виклику меню «Інші напої»	V9 Меню очищення
V5 Кнопка початку/зупинення ►■	V10 Особисті профілі

Вступ

Вітаємо вас із купівлею повністю автоматичної машини Saeco для приготування кави! Щоб у повній мірі скористатися підтримкою, яку пропонує Saeco, перейдіть за адресою: www.saeco.com/MyCoffeeMachine і зареєструйте свій виріб.

Примітка. Під час перевірки на цій кавомашині було приготовано каву. Потім її було ретельно очищено, проте в ній могли залишитися сліди кави. Однак ми гарантуємо, що ви придбали абсолютно нову кавомашину.

Перед першим використанням



Спеціальні функції

Спеціальні функції

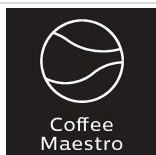

Призначення

CoffeeMaestro дає змогу персоналізувати приготування кави, вибравши для напою попередньо встановлений смаковий профіль (Delicato, Intenso, Forte), а не змінюючи налаштування самостійно.



Функція HygieSteam автоматично очищає систему подачі молока, видаляючи мікроорганізми: використовуйте її після приготування капучино або інших напоїв із молока.



Нашу міцну кавомолку повністю виготовлено з кераміки, що забезпечує надзвичайну точність і надійність. Помел можна відрегулювати за вашим смаком, доступно 12 ступенів.

Приготування напоїв

Загальні дії

- 1** Наповніть резервуар для води водою з-під крана, а бункер для кавових зерен – зернами.
- 2** Вставте малий штекер у роз'єм на задній панелі машини. Вставте штепсель у розетку.
- 3** Натисніть кнопку «Увімк./Вимк.», щоб увімкнути машину.
 - Машина почне нагріватися та виконувати цикл автоматичного промивання.
 - Машина готова до застосування, коли всі індикатори на значках напоїв горять безперервно.
- 4** Поставте чашку під вузол подачі кави. Посуньте вузол подачі кави вгору чи вниз, щоб відрегулювати його висоту відповідно до розміру використовуваної чашки або склянки.

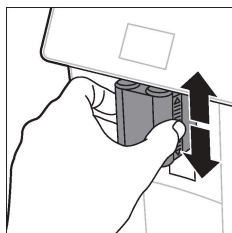

Приготування кави з кавових зерен





- 1 Щоб зварити каву, торкніться значка вибраного напою або значка «Інші напої».



- Рецепт напою тепер можна налаштувати за власним смаком. Натискайте стрілки вгору або вниз, щоб обрати міцність кави. Якщо необхідні подальші налаштування, торкніться значка «ОК».

- 2 Щоб розпочати приготування вибраного напою, натисніть кнопку початку/зупинення ►■.
- 3 Щоб припинити подачу кави, перш ніж машина завершить приготування, знову натисніть кнопку початку/зупинення ►■.

i Щоб водночас зварити 2 чашки кави, двічі торкніться значка напою або натисніть значок «2x», прокрутивши відповідний рядок.

⚠ Не використовуйте карамелізовані й ароматизовані кавові зерна.

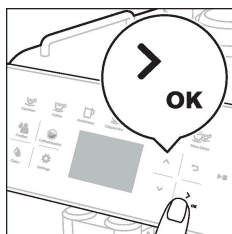
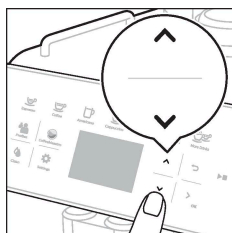

Приготування напоїв із молока

- 1 Наповніть резервуар для води водою з-під крана, а бункер для кавових зерен – зернами.
- 2 Відкрутіть кришку контейнера для молока та наповніть його молоком. Потім вставте металеву трубку для молока в контейнер.

Щоб досягти оптимальних результатів, завжди використовуйте молоко з холодильника.

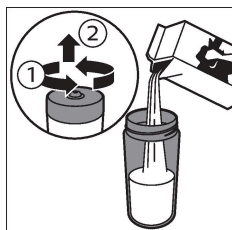

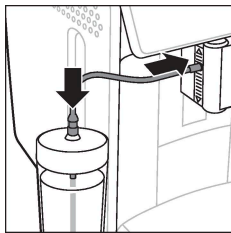

3 Під'єднайте гнучку трубку для молока до капучинатора.



4 Торкніться значка потрібного напою з молока або значка «Інші напої», щоб вибрати інший напій.

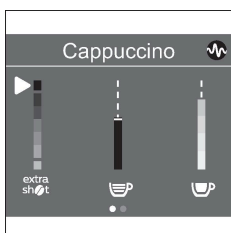

- Рецепт напою тепер можна налаштувати за власними вподобаннями.
- 5** Натисніть кнопку початку/зупинення ►■.
- Для приготування певних напоїв машина спочатку подає молоко, а потім — каву. Для багатьох інших напоїв порядок дій зворотний, кавоварка спочатку подає каву, а потім — молоко.
 - Щоб припинити подачу молока, перш ніж машина зіллє передустановлений об'єм, натисніть кнопку початку/зупинення ►■.
- 6** Щоб припинити подачу готового напою (кави з молоком), перш ніж машина завершить приготування, натисніть і утримуйте кнопку початку/зупинення ►■.
- 7** Одразу після подачі молока буде виконано процедуру HygieSteam Shot (автоматичний викид пари). Машина обдає внутрішню систему подачі молока парою, щоб швидко промити її.

Приготування кави з попередньо змелених зерен

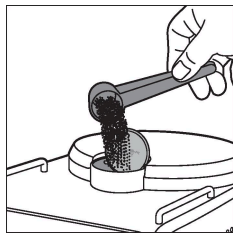

- 1 Відкрийте кришку й засипте одну мірну ложку змеленої кави у відсік для попередньо змеленої кави.



- 2 Вибравши напій, натискайте стрілки вгору або вниз, щоб вибрати попередньо змелену каву. Потім натисніть кнопку початку/зупинення ►■.

Примітка. Якщо вибрати попередньо змелену каву, ви не зможете регулювати міцність та/або готувати кілька напоїв водночас.

Подача гарячої води

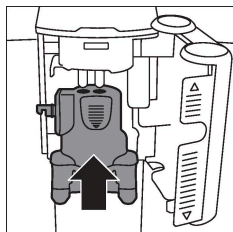

- 1 Перевірте правильність під'єднання внутрішнього капучинатора до машини.
- 2 Поставте чашку під вузол подачі.



- 3 Натисніть значок «Інші напої» та прокрутіть меню, щоб вибрати пункт «Гаряча вода».

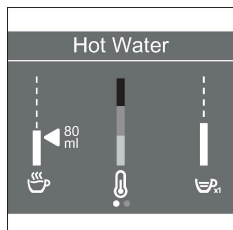

- 4 Використовуйте стрілки вгору та вниз, щоб відрегулювати кількість або температуру води за власними вподобаннями.
- 5 Натисніть кнопку початку/зупинення ►■.
- 6 Щоб припинити подачу гарячої води, перш ніж машина завершить приготування, знову натисніть кнопку початку/зупинення ►■.

Створення власних напоїв

Машина дає змогу налаштувати рецепт напою за власними вподобаннями та зберегти його в особистому профілі. Різні профілі мають різні кольорові позначки.

Приготування напоїв із використанням функції CoffeeMaestro

Ваша кавоварка надає можливість вибору смакових профілів замість того, щоб виставляти всі налаштування окремо за допомогою функції CoffeeEqualizer. Можна вибрати між профілями Delicato, Intenso та Forte. Щоб вибрати смаковий профіль CoffeeMaestro:



- 1 Торкніться значка потрібного напою або значка «Інші напої», щоб вибрати інший напій.



- 2 Кілька разів натисніть значок CoffeeMaestro.
- 3 Натисніть кнопку «ОК» для підтвердження вибору. Тепер основні налаштування напою скориговано відповідним чином.
- 4 Натисніть кнопку початку/зупинення ►■, щоб розпочати приготування напою.

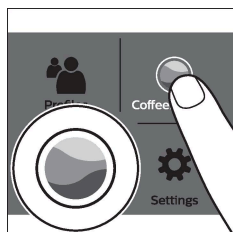

Функція CoffeeEqualizer

Після вибору напою функція CoffeeEqualizer активується автоматично. За допомогою стрілок вгору або вниз можна налаштувати такі параметри:

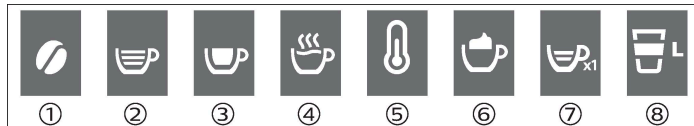



- | | |
|----------------------------|---|
| 1 Міцність | 6 Кількість пінки |
| 2 Кількість кави | 7 Можна також визначити кількість чашок — одна чи дві |
| 3 Кількість молока | 8 Кількість кави для дорожнього кухля (лише в окремих моделях) |
| 4 Кількість води | |
| 5 Температура напою | |

Примітка. Які саме параметри можна налаштувати, залежить від обраного напою.

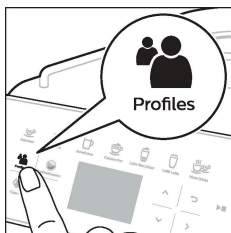
Вибір профілю



Ви можете вибрати профіль і зберегти рецепт за допомогою значка профілів .

- 1** Натискайте значок «Профілі» , щоб вибрати один із кольорових профілів. Усі профілі мають різні кольорові позначки.
- 2** Виберіть напій, торкнувшись одного зі значків швидкого приготування напоїв або значка «Інші напої».
- 3** Налаштуйте властивості напою за смаком.
- 4** Натисніть кнопку початку/зупинення , щоб зварити вибраний напій.
 - Ваші нові налаштування тепер збережено у вибраному кольоровому профілі.

i Ви завжди можете відновити заводські налаштування машини (див. [Відновлення заводських налаштувань](#)).

Профіль гостя

На машині встановлено профіль гостя. Якщо вибрати його, значок профілю вимикається. Вибравши цей профіль, ви все одно можете персоналізувати налаштування за власними вподобаннями, але рецепти ваших напоїв не зберігатимуться.

Додаткова порція (ExtraShot)

Машина може додавати ще одну порцію рістретто до кави й молочних напоїв, наприклад, якщо ви прагнете міцнішої кави.

- 1** Поставте чашку під вузол подачі.





- 2 Торкніться значка одного з напоїв швидкого приготування, щоб вибрати потрібний напій або значка «Інші напої», щоб вибрати інший напій.



- 3 Натисніть стрілку вгору, щоб максимально зміцнити напій, а потім виберіть функцію ExtraShot.
- 4 Щоб персоналізувати інші налаштування, торкніться значка "OK". Потім натисніть кнопку початку/зупинення ►■, щоб розпочати приготування напою.
- 5 Щоб припинити подачу напою, перш ніж машина завершить приготування, знову натисніть кнопку початку/зупинення ►■.

i Вибравши функцію ExtraShot, ви можете за один раз зварити лише одну порцію кави.

Налаштування кавомашини

Налаштування жорсткості води

Щоб досягти оптимальної продуктивності та подовжити термін служби машини, ми рекомендуємо налаштувати жорсткість води відповідно до показника в регіоні. Це також запобігає занадто частому видаленню накипу з машини. Стандартне значення жорсткості води – 4 (жорстка вода).

Перевірте жорсткість води в регіоні за допомогою тестової стрічки, що входить до упаковки.

- 1 Занурте тестову стрічку для вимірювання жорсткості води у воду з-під крана на 1 секунду.

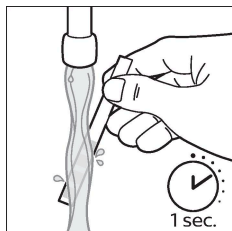

- 2 Зачекайте 1 хвилину. Кількість квадратів на тестовій смужці, що стали червоними, вказують на жорсткість води.

Установіть правильну жорсткість води в машині.

- 3 Торкніться значка «Налаштування» ⚙️ й натискайте стрілки вгору або вниз, щоб вибрати «Жорсткість води». Потім натисніть значок «OK», щоб підтвердити вибір.

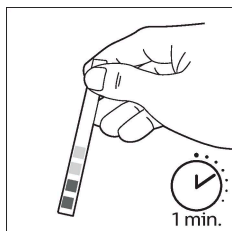

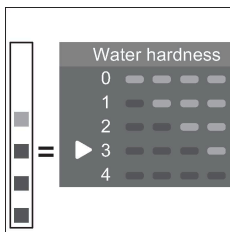

- 4 Виберіть рівень жорсткості води стрілками вгору та вниз. Кількість червоних квадратиків на дисплеї та на тестовій смужці має збігатися.
- 5 Вибравши правильну жорсткість води, натисніть значок «ОК», щоб підтвердити вибір.

Регулювання ступеня помелу

Міцність кави можна змінити за допомогою регулятора ступеня помелу, розташованого всередині контейнера для кавових зерен. Що нижчий ступінь помелу, то дрібніший помел кавових зерен і міцніша кавка. Доступні 12 різних ступенів помелу.

Кавомашину налаштовано, щоб забезпечити відмінний смак напоїв із вашого улюбленого сорту кави. Тому ми рекомендуємо не регулювати ступінь помелу, доки ви не зварите 100–150 чашок кави (приблизно 1 місяць використання).

i Регулювати ступінь помелу можна лише тоді, коли машина розмелює кавові зерна. Різниця в смаку відчуватиметься лише після приготування 2–3 напоїв.

⚠ Не повертайте регулятор помелу більше, ніж на одну поділку за раз, щоб уникнути пошкодження кавомолки.

- 1 Поставте чашку під вузол подачі кави.
- 2 Відкрийте кришку бункера для кавових зерен.
- 3 Торкніться значка еспресо, а потім натисніть кнопку початку/зупинення **▶■**.

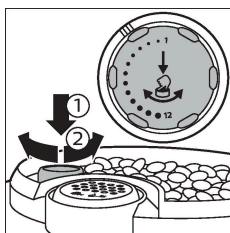
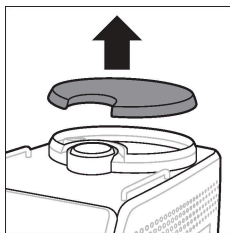

- 4 Коли кавомолка почне молоти, притисніть ручку регулятора ступеня помелу та поверніть її ліворуч або праворуч.



Інші налаштування кавомашини

Натиснувши значок «Налаштування» **⚙**, ви можете регулювати наведені нижче налаштування машини.

- Жорсткість води: можна вибрати один із 5 рівнів, який відповідає жорсткості води у вашому регіоні.
- Час очікування: можна вибрати 15, 30, 60 або 180 хвилин.
- Яскравість дисплея: можна обрати низьку, середню й високу.
- Мова: можна вибрати потрібну мову інтерфейсу.
- Звук: можна увімкнути або вимкнути звуковий сигнал машини.
- Переднє освітлення: можна вибрати «Завжди увімкнено», «Під час приготування» або «Завжди вимкнено».
- Одиниця вимірювання: можна вибрати мілілітри або унції.

Відновлення заводських налаштувань

Заводські налаштування машина можна відновити в будь-який час.

- 1** Торкніться значка «Налаштування» .
- 2** Виберіть «Заводські налаштування», натискаючи стрілки вгору та вниз. Підтвердьте, натиснувши значок «ОК».
- 3** Натисніть кнопку початку/зупинення , щоб підтвердити запуск відновлення налаштувань.
 - Налаштування збережено.

i Такі заводські налаштування скидаються до стандартних: жорсткість води, час очікування, яскравість дисплея, звук, переднє освітлення, профілі.

Фільтр для води AquaClean

Ваша машина може використовувати фільтр AquaClean. Фільтр для води AquaClean можна встановити в резервуар для води, щоб зберегти смак кави. Він також зменшує необхідність видаляти накип, вповільнюючи процес його утворення. Фільтр для води AquaClean можна придбати в місцевих магазинах або в авторизованих сервісних центрах.

Індикація стану фільтра AquaClean

Якщо функцію AquaClean увімкнено, стан фільтра AquaClean завжди відображається на екрані в процентному співвідношенні.

- Якщо стан фільтра AquaClean становить 10% або менше, на екрані під час кожного увімкнення машини протягом 2 секунд відобразиться відповідне повідомлення. У цьому повідомленні вам буде запропоновано придбати новий фільтр.
- Якщо статус фільтра 0%, машина проситиме замінити фільтр AquaClean під час кожного увімкнення.

Активация фільтра для води AquaClean (5 хв.)

i Машина автоматично не визначає, що фільтр установлено в резервуар для води. Тому щоразу, коли ви встановлюєте новий фільтр AquaClean, його потрібно активувати в меню «Чищення».

Коли машина припиняє показ повідомлення про активацію фільтра, ви досі можете включити водяний фільтр AquaClean, але спершу слід очистити машину від накипу.

i Перш ніж використовувати фільтр AquaClean для води, переконайтеся, що в машині немає накипу.

Перш ніж активувати фільтр для води AquaClean, його необхідно підготувати шляхом замочування у воді, як описано нижче. Якщо цього не зробити, до машини може втягуватися повітря замість води, що викличе гучний шум і не дасть машині приготувати каву.

- 1 Торкніться значка «Чищення»  та натискайте стрілки вгору або вниз, щоб вибрати функцію AquaClean.
- 2 Торкніться значка «ОК», щоб підтвердити.
- 3 На екрані активації, який з'явиться, знову торкніться значка «ОК». Виконайте вказівки на екрані.
- 4 Потрусіть фільтр протягом 5 секунд.

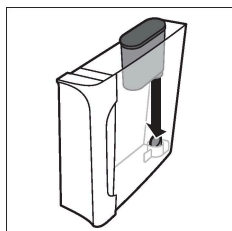
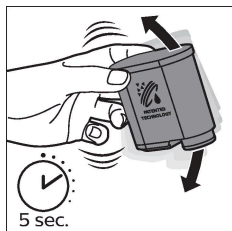

- 5 Переверніть фільтр, занурте його в ємкість із холодною водою і потрясіть або притисніть його.
- 6 Вставте фільтр вертикально в роз'єм для фільтра в резервуарі для води. Простовхніть його вниз до упору.
- 7 Наповніть резервуар для води чистою водою та встановіть його в машину.
- 8 Поставте чашку під вузол подачі.
- 9 Натисніть кнопку початку/зупинення , щоб розпочати процес активації.
- 10 Гаряча вода подаватиметься з вузла подачі протягом 1 хвилини.
- 11 Наразі фільтр успішно активовано.

Заміна фільтра для води AquaClean (5 хв.)

Після пропускання 95 л води через фільтр він перестає працювати. Індикатор стану AquaClean опускається до 0%, щоб нагадати вам про заміну фільтра. Доки індикатор стану AquaClean відображається на екрані, ви можете замінити фільтр, заздалегідь не очищуючи машину від накипу. Якщо вчасно не замінити фільтр AquaClean, згодом з'явиться відповідний індикатор AquaClean. Ви досі можете замінити фільтр, але спочатку необхідно видалити накип із машини.

Коли індикатор стану AquaClean опускається до 0% або машина нагадує вам про заміну фільтра AquaClean, виконайте наведені нижче дії.

- 1 Вийміть старий фільтр AquaClean для води.
- 2 Установіть новий фільтр і активуйте його, як описано в розділі «Активация фільтра для води AquaClean (5 хв.)».

i Замінійте фільтр для води AquaClean принаймні кожні 3 місяці, навіть якщо машина не повідомляє про необхідність такої заміни.

Виймання та встановлення блоку заварювання

Перейдіть за адресою www.saeco.com/care, щоб отримати докладні відеоінструкції про порядок виймання, вставлення та очищення блоку заварювання.

Виймання блоку заварювання з машини

- 1 Вимкніть машину.
- 2 Вийміть резервуар для води та відкрийте дверцята для обслуговування.

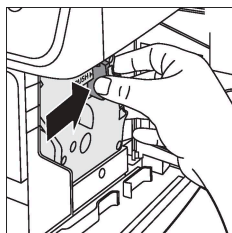
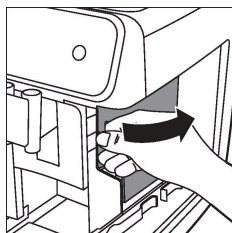

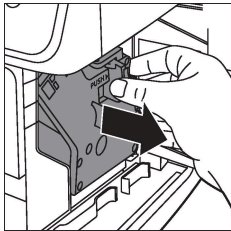

- 3** Натисніть ручку PUSH (НАДАВИТИ) і потягніть за ручку блока заварювання, щоб вийняти його з машини.

⚠ Коли виймаєте з машини блок заварювання, очистьте піддон для крапель і контейнер для кавової гущі.

Встановлення блока заварювання на місце

⚠ Перш ніж установлювати блок заварювання назад у кавомашину, перевірте, чи перебуває він у правильному положенні.

- 1** Перевірте, чи перебуває блок заварювання в правильному положенні. Стрілка на жовтому циліндрі збоку блоку заварювання має збігатися з чорною стрілкою та позначкою N.

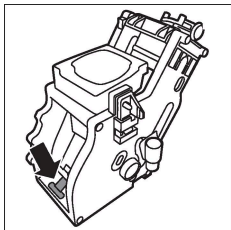
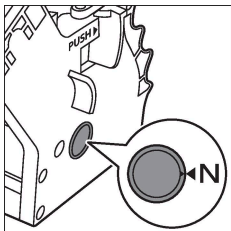

- Якщо це не так, опускайте важіль, доки він не торкнеться основи блока заварювання.

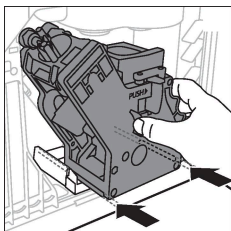

- 2** Вставте блок заварювання назад у кавомашину вздовж бокових напрямних рейок до фіксації. Не натискайте кнопку PUSH (НАДАВИТИ).
3 Закрийте дверцята для обслуговування та вставте резервуар для води.

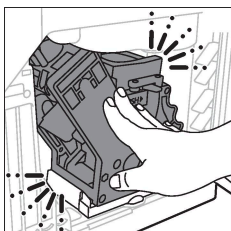

Чищення та догляд

Завдяки регулярному чищенню й обслуговуванню стан машини буде незмінно найкращим, кава смакуватиме відмінно впродовж довгого часу, а потік кави буде стабільним.

У таблиці нижче наведено детальний опис того, як і коли очищати знімні частини машини. Перейдіть за адресою www.saeco.com/care, щоб отримати докладні відомості та [відеоінструкції](#). Огляд частин, які можна мити в посудомийній машині, див. на рис. В.

Знімні частини	Періодичність очищення	Спосіб очищення
Блок заварювання	Щотижня	Вийміть блок заварювання з машини (див. Виймання та встановлення блоку заварювання). Промийте його під краном (див. Очищення блоку заварювання водою з-під крана).
	Щомісяця	Очищуйте блок заварювання за допомогою таблетки Philips для видалення кавового масла (див. Очищення блоку заварювання за допомогою таблетки для видалення кавового масла).
Система подачі молока, внутрішній капучинатор	Наприкінці кожного дня використання	Виконайте програму HygieSteam у меню очищення. У меню очищення виберіть HygieSteam і виконуйте вказівки на екрані. Перш ніж помістити металеву трубку для молока до тримача трубки для молока, протріть її ззовні вологою ганчіркою.
	Щотижня	Вийміть і розберіть внутрішній капучинатор (див. розділ «Очищення внутрішнього капучинатора водою з-під крана»). Промийте всі частини водою з-під крана з використанням миючого засобу.
	Щомісяця	Виконайте процедуру Deep Milk Clean за допомогою засобу для очищення контуру молока Philips. У меню очищення виберіть Deep Milk Clean і виконуйте вказівки на екрані. Перейдіть на сторінку www.saeco.com/care , щоб отримати докладні відеоінструкції.

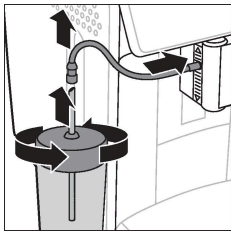
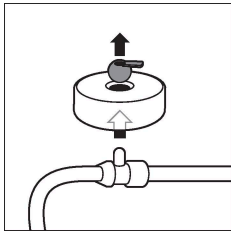
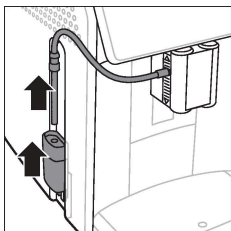
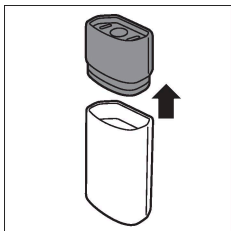
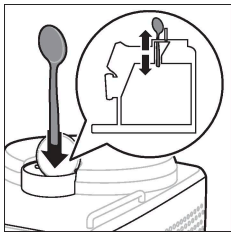
Знімні частини	Періодичність очищення	Спосіб очищення
Контейнер для молока	Щотижня	  <p>Від'єднайте контейнер для молока та виштовхніть кульку за допомогою мірної ложки. Промийте всі частини контейнера для молока під краном або в посудомийній машині.</p>
Контейнер HygieSteam (тримач трубки для молока)	Щотижня або після відповідного повідомлення	  <p>Вийміть контейнер HygieSteam із машини і зніміть його кришку. Спорожніть контейнер HygieSteam і промийте контейнер і кришку водою з-під крана або в посудомийній машині. Дайте висохнути та поставте контейнер і кришку назад у машину.</p>
Відсік для попередньо змеленої кави	Щотижня перевіряйте, чи не забився відсік для попередньо змеленої кави.	 <p>Від'єднайте машину й вийміть блок заварювання. Відкрийте кришку відсіку для попередньо змеленої кави та вставте ручку ложки туди. Рухайте ручку вгору та вниз, доки набита змелена кави не випаде. Перейдіть на сторінку www.saeco.com/care, щоб отримати докладні відеоінструкції.</p>

Знімні частини	Періодичність очищення	Спосіб очищення
Контейнер для кавової гущі	Спожніть контейнер для кавової гущі за появи повідомлення на екрані машини. Чистьте його щотижня.	Виймайте ємність для кавової гущі, лише коли машина ввімкнена. Промийте її під краном водою з мийним засобом або помийте в посудомийній машині. Передню панель контейнера для кавової гущі (рис. А18) у посудомийній машині мити не можна.
Лоток для крапель	 <p>Спожніть лоток для крапель щодня або коли червоний індикатор його заповнення піднявся над лотком. Чистьте лоток для крапель щотижня.</p>	 <p>Вийміть лоток для крапель і промийте його під краном водою з мийним засобом. Лоток для крапель і його кришку також можна помити в посудомийній машині. Передню панель контейнера для кавової гущі (рис. А18) у посудомийній машині мити не можна.</p>
Змащування блока заварювання	Кожні 2 місяці	Змащуйте блок заварювання за допомогою комплектного мастила (див. Змащування блока заварювання).
Резервуар для води	Щотижня	Промийте резервуар водою з-під крана.
Передня панель машини	Щотижня	Очистьте неабразивною ганчіркою

Очищення блока заварювання

Регулярне очищення блока заварювання запобігає забиванню внутрішніх контурів залишками кави. Перейдіть за адресою www.saeco.com/care, щоб переглянути відео про порядок виймання, вставлення та очищення блока заварювання.

Очищення блока заварювання водою з-під крана

- 1 Вийміть блок (див. [Виймання та встановлення блоку заварювання](#)) заварювання.
- 2 Ретельно промийте блок заварювання водою. Обережно очистьте верхній фільтр блока заварювання.
- 3 Перш ніж встановлювати блок заварювання, дайте йому висохнути. Не протирайте блок заварювання ганчіркою, щоб усередину не потрапили волокна.

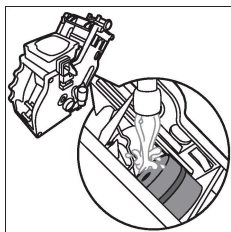

Очищення блока заварювання за допомогою таблетки для видалення кавового масла

Використовуйте лише таблетки Philips для видалення кавового масла.

- 1 Торкніться значка "Чищення" ☕ й натискайте стрілки вгору або вниз, щоб вибрати "Очищення блока заварювання".
- 2 Натисніть кнопку "OK", щоб підтвердити вибір, а потім виконайте вказівки на екрані.

Змащування блока заварювання

Щоб підвищити швидкодію кавомашини, радимо змащувати блок заварювання кожні 2 місяці. Тоді рухомі частини діятимуть без перешкод.

- 1 Нанесіть мастило тонким шаром на поршень (позначено сірим кольором) блока заварювання.

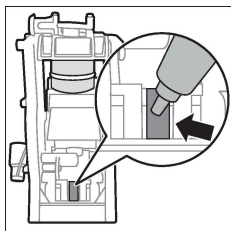

- 2 Нанесіть мастило тонким шаром навколо вала (позначено сірим кольором) на дні блока заварювання.

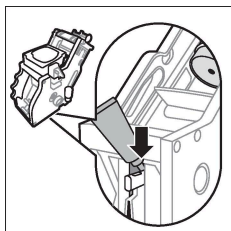

- 3 Нанесіть мастило тонким шаром на напрямні рейки з обох боків.

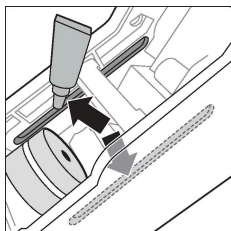

Програми очищення внутрішнього капучинатора

Машина має три програми очищення внутрішнього капучинатора:

- HygieSteam Shot: машина обдає внутрішній капучинатор паром, щоб швидко промити його.

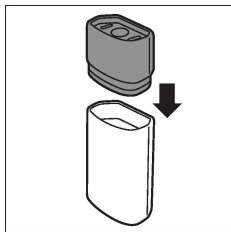

- HygieSteam: машина ретельно очищає парою внутрішню систему подачі молока. Переконайтеся, що контейнер HygieSteam правильно встановлений і приєднаний до машини. Помістіть трубку для молока у тримач трубки для молока та виконуйте вказівки на екрані.
- Deep Milk Clean: виконайте процедуру Deep Milk Clean за допомогою засобу для очищення контуру молока Philips, щоб ретельно очистити внутрішню систему подачі молока.

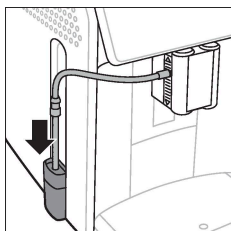
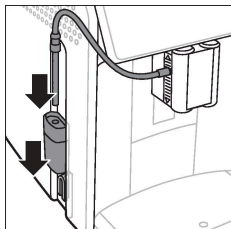

Очищення внутрішнього капучинатора водою з-під крана

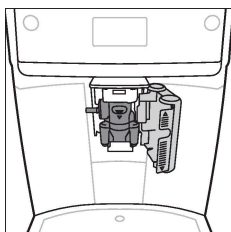

- 1 Відкрийте дверцята внутрішнього капучинатора.

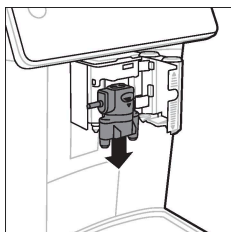

- 2 Зніміть внутрішній капучинатор, потягнувши його вниз.

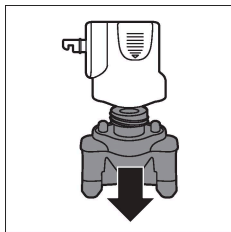

3 Розберіть внутрішній капучинатор, потягнувши за низ верхньої частини.

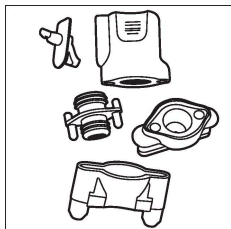

4 Розберіть усі частини та промийте їх водою з-під крана.

5 Зберіть внутрішній капучинатор.

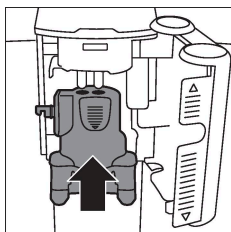

6 Щоб вставити внутрішній капучинатор, установіть його у вертикальне положення й переконайтеся, що отвори співпадають із двома трубками машини. Потім підніміть його до фіксації.

7 Закрийте дверцята.

Перейдіть на сторінку www.saeco.com/care, щоб отримати докладні відеоінструкції.

Процедура видалення накипу

Використовуйте лише засіб для видалення накипу Philips. Ніколи не використовуйте засобів для видалення накипу на основі сірчаної кислоти, хлороводневої кислоти, сульфамінової кислоти та оцтової кислоти (наприклад, оцет). Вони можуть пошкодити водяний контур машини й не видаляють накип належним чином. Використання стороннього засобу для видалення накипу (не Philips) призводить до скасування гарантії. Несвоєчасне видалення накипу також призводить до скасування гарантії на пристрій. Засіб Philips для видалення накипу можна придбати в місцевих магазинах, авторизованих сервісних центрах або в Інтернеті.

1 Якщо на екрані машини з'явиться повідомлення щодо видалення накипу, торкніться значка ОК, щоб розпочати. Щоб розпочати видалення накипу без повідомлення, торкніться значка Clean (Очищення)  і виберіть Descale (Видалити накип).

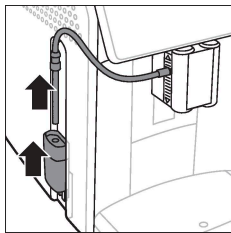

- 2 Вийміть лоток для крапель, контейнер для кавової гущі та контейнер HygieSteam, спорожніть їх, а потім вставте назад у машину.
- 3 Вийміть резервуар для води й спорожніть його. Потім вийміть фільтр AquaClean.

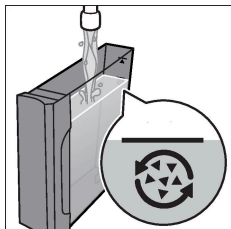

- 4 Вилейте всю пляшку розчину Philips для видалення накипу в резервуар для води та заповніть його водою до позначки CALC CLEAN (ВИДАЛЕННЯ НАКИПУ). Потім установіть його назад у машину.
- 5 Поставте велику ємність (1,5 л) під вузол подачі кави.

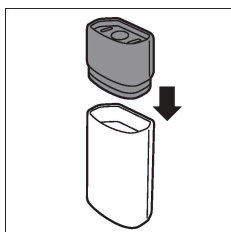

- 6 Переконайтеся, що контейнер HygieSteam правильно встановлений і приєднаний до машини. Помістіть трубку для молока у відповідний тримач.
- 7 Виконайте вказівки на екрані, щоб розпочати процедуру видалення накипу. Процедура видалення накипу триває приблизно 30 хвилин і складається з циклу видалення накипу та циклу споліскування.

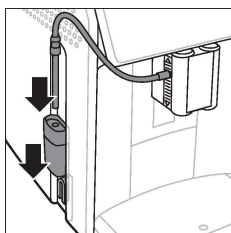

- 8 Після завершення циклу видалення накипу промийте резервуар для води та водяний контур. Виконуйте вказівки на екрані.
- 9 Установіть новий фільтр AquaClean у резервуар для води та активуйте його (див. [Активация фільтра для води AquaClean \(5 хв.\)](#)).

Порада. Використання фільтра AquaClean зменшує періодичність видалення накипу.

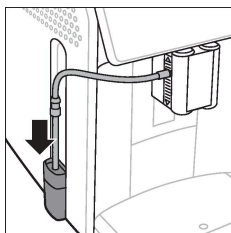

Що робити, якщо процедуру видалення накипу перервано

Процедуру видалення накипу можна перервати, натиснувши кнопку увімкнення/вимкнення на панелі керування. Якщо процедуру видалення накипу перервано до повного завершення, зробіть наступне.

- 1 Спорожніть резервуар для води та ретельно сполосніть його.
- 2 Наповніть резервуар чистою водою до позначки CALC CLEAN (ВИДАЛЕННЯ НАКИПУ) і знов увімкніть кавомашину. Кавомашина нагріється й виконає цикл автоматичного промивання.
- 3 Перш ніж почати готувати будь-які напої, виконайте цикл промивання вручну. Щоб виконати цикл промивання вручну, спочатку злийте половину резервуару гарячої води, а потім приготуйте дві чашки попередньо змеленої кави, не додаючи каву.

Примітка. Якщо процедуру буде перервано, кавомашина потребуватиме ще одного циклу видалення накипу якомога скоріше.

Коди помилок

Нижче наведено перелік кодів помилок, які ви можете усунути самостійно. Відеоінструкції див. на сторінці www.saeco.com/care. Якщо з'явився інший код помилки, зверніться до місцевого Центру обслуговування клієнтів. Контактна інформація знаходиться в гарантійному талоні.

Код помилки	Проблема	Можливе рішення
01	Лійка для кави забилася.	 <p>Вимкніть машину та витягніть шнур із розетки. Вийміть блок заварювання. Потім відкрийте кришку відсіку для попередньо змеленої кави й вставте ручку ложки. Рухайте ручку вгору та вниз, доки набита змелена кава не випаде. Перейдіть на сторінку www.saeco.com/care, щоб отримати докладні відеоінструкції.</p>
03	Блок заварювання брудний або погано змащений.	Вимкніть машину. Промийте блок заварювання чистою водою, дайте йому висохнути, а потім змастіть його (див. Змащування блока заварювання). Див. розділ «Очищення блока заварювання» або перейдіть за адресою www.saeco.com/care , щоб отримати докладні відеоінструкції. Потім увімкніть машину знову.
04	Блок заварювання вставлено неправильно.	Вимкніть машину. Вийміть блок заварювання, а потім вставте назад. Перевірте, чи блок заварювання перебуває в правильному положенні, перш ніж вставляти його. Див. розділ «Користування блоком заварювання» або перейдіть за адресою www.saeco.com/care , щоб отримати докладні відеоінструкції. Потім увімкніть машину знову.
05	У водяному контурі є повітря.	Перезапустіть машину, вимкнувши та знову увімкнувши її. Якщо це спрацює, злийте 2–3 чашки гарячої води. Видаліть накип із машини, якщо ви не робили цього впродовж тривалого часу.

Код помилки	Проблема	Можливе рішення
	Фільтр AquaClean не було підготовлено належним чином перед встановленням або він забився.	Вийміть фільтр AquaClean і спробуйте заварити каву ще раз. Якщо це спрацює, переконайтеся, що фільтр AquaClean підготовлено належним чином, перш ніж встановлювати його назад. Установіть фільтр AquaClean назад у резервуар для води. Якщо проблема не зникла, можливо, фільтр забився та його треба замінити.
11	Машина має адаптуватися до кімнатної температури	Зачекайте, доки машина не охолоне або не нагріється до кімнатної температури після транспортування чи перебування надворі. Вимкніть машину, зачекайте 30 хвилин і ввімкніть її знову. Якщо проблема не зникла, зверніться до місцевого Центру обслуговування клієнтів. Контактна інформація знаходиться в гарантійному талоні.
14	Машина перегрілась.	Вимкніть машину, зачекайте 30 хвилин і ввімкніть її знову.
19	Машину не під'єднано до електромережі належним чином.	Перевірте, чи підключений маленький штекер кабелю живлення до роз'єму на задній панелі машини належним чином.

Замовлення приладдя

Для очищення машини й видалення накипу використовуйте лише спеціальні засоби Philips, які можна придбати в місцевих магазинах, в авторизованих сервісних центрах або в Інтернеті. Щоб знайти повний список запчастин онлайн, введіть номер моделі вашої машини. Номер моделі можна знайти на внутрішній стороні дверцят для обслуговування. Засоби для догляду та номери артикулів:

- розчин для видалення накипу (CA6700);
- фільтр AquaClean (CA6903);
- мастило для блока заварювання (HD5061);
- таблетки для видалення кавового масла (CA6704);
- засіб для очищення контуру молока (CA6705);
- комплект для обслуговування (CA6707).

Усунення несправностей

У цьому розділі розглядаються основні проблеми, які можуть виникнути під час використання кавомашини. Відео та повний список частих запитань доступні за посиланням www.saeco.com/care. Якщо ви не можете усунути проблему, зверніться до Центру обслуговування клієнтів у своїй країні. Контактна інформація знаходиться в гарантійному талоні.

Проблема	Причина	Рішення
У машині залишається трохи кави.	Цю машину було перевірено шляхом приготування кави.	Потім її було ретельно очищено, проте в ній могли залишитися сліди кави. Однак вона абсолютно нова.
Лоток для крапель швидко заповнюється, до того ж у ньому завжди є вода.	Це нормально. Машина промиває водою внутрішні контури та блок заварювання. Певний об'єм води витікає через внутрішні контури безпосередньо в лоток для крапель.	Спорожнюйте лоток для крапель щодня або коли червоний індикатор його заповнення піднявся над кришкою лотка. Порада. Підставте чашку під вузол подачі, щоб зібрати воду, яка виліється з нього під час промивання.
Горить значок спорожнення контейнера для кавової гущі.	Ви спорожнили контейнер для кавової гущі, коли машина була відключена від розетки електромережі, або занадто швидко повернули його на місце.	Вийміть контейнер для кавової гущі, зачекайте принаймні 5 секунд і вставте його знову.
На екрані машини з'являється повідомлення про необхідність спорожнення контейнера для кавової гущі, навіть якщо він не повний.	Машина не скинула лічильник, коли ви востаннє спорожнили контейнер для кавової гущі.	Завжди чекайте близько 5 секунд, перш ніж установити контейнер для кавової гущі. Тоді лічильник кавових брикетів буде скинуто на нуль, і відлік кавових брикетів продовжиться правильно.
Контейнер для кавової гущі переповнено, а значок спорожнення контейнера не загоряється.	Ви вийняли лоток для крапель, не спорожнивши контейнер для кавової гущі.	Коли виймаєте лоток для крапель, також спорожнюйте контейнер для кавової гущі (навіть якщо у ньому є кілька кавових брикетів). Це гарантує, що лічильник кавових брикетів буде скинуто на нуль, і їхній відлік продовжиться правильно.
Не вдається вийняти блок заварювання.	Неправильне положення блока заварювання.	Приведіть машину в початковий стан. Закрийте дверцята для обслуговування та вставте резервуар для води. Вимкніть машину, увімкніть її знову й дочекайтеся, доки не загоряться індикатори на значках напоїв. Спробуйте знову вийняти блок заварювання. Покрокові інструкції див. у розділі "Виймання та встановлення блока заварювання".

Проблема	Причина	Рішення
Не вдається вставити блок заварювання.	Неправильне положення блока заварювання.	Приведіть машину в початковий стан. Закрийте дверцята для обслуговування та вставте резервуар для води. Поки не встановлюєте блок заварювання. Вимкніть машину та витягніть шнур із розетки. Зачекайте 30 секунд, а потім знову підключіть машину до мережі й увімкніть її. Дочекайтеся, доки не загоряться індикатори на значках напоїв. Потім розташуйте блок заварювання в правильному положенні й вставте його назад у машину. Покрокові інструкції див. у розділі "Виймання та встановлення блока заварювання".
Кава надто водяниста.	Блок заварювання брудний або потребує змачення.	Вийміть блок заварювання, промийте його під краном і дайте йому висохнути. Після цього змастіть рухомі частини (див. Змачування блока заварювання).
	Машина виконує процедуру автоматичного налаштування. Ця процедура запускається автоматично під час першого використання машини, при переході на інший тип кавових зерен або після тривалої перерви.	Спочатку потрібно завершити процедуру автоматичного налаштування машини, зваривши 5 чашок кави.
	Кавомолку налаштовано для надто грубого помелу.	Налаштуйте дрібніший ступінь помелу. Різницю в смаку можна відчути лише після приготування 2–3 напоїв.
Кава недостатньо гаряча.	Вибрано надто низьку температуру.	<div data-bbox="661 1050 889 1283">  </div> Установіть температуру на максимум.
	Холодна чашка знижує температуру напою.	Перш ніж готувати каву, ополосніть чашки гарячою водою, щоб прогріти їх.
	При додаванні молока знижується температура напою.	Якщо б молоко не додавали, гаряче чи холодне, воно завжди знижує температуру кави. Перш ніж готувати каву, ополосніть чашки гарячою водою, щоб прогріти їх.

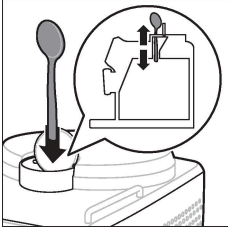
Проблема	Причина	Рішення
Кава не виходить або виходить повільно.	Фільтр для води AquaClean не було підготовлено належним чином до встановлення.	Зніміть фільтр AquaClean і промийте гарячою водою. Якщо проблема не зникає, імовірно, фільтр AquaClean встановлено неправильно. Повторно встановіть і активуйте фільтр AquaClean, а потім виконайте всі дії, наведені в розділі "Водяний фільтр AquaClean".
		Після тривалої перерви необхідно знову підготувати фільтр для води AquaClean до використання та двічі або тричі промити гарячою водою.
	Фільтр для води AquaClean забитий.	Фільтр для води AquaClean слід замінити кожні 3 місяці. Фільтр, що використовується понад 3 місяці, може забиватися.
	Кавомолку налаштовано для надто дрібного помелу.	Налаштуйте грубіший ступінь помелу. Зверніть увагу, що це буде впливати на смак кави.
	Блок заварювання брудний.	Вийміть блок заварювання та промийте його під краном (див. Очищення блока заварювання водою з-під крана).
	Вузол подачі кави брудний.	Очистьте вузол подачі кави та його отвори очищувачем труб або голкою.
	Відсік для попередньо змеленої кави забитий	 <p>Вимкніть машину й вийміть блок заварювання. Відкрийте кришку відсіку для попередньо змеленої кави та вставте ручку ложки туди. Рухайте ручку вгору та вниз, доки набита змелена кава не випаде.</p>
	Накип заблокував контур машини.	Видаліть накип із машини за допомогою розчину Philips для видалення накипу (див. Процедура видалення накипу). Завжди видаляйте накип за появи відповідного повідомлення.
Молоко не спінується.	Внутрішній капучинатор брудний або встановлений неправильно.	Очистьте внутрішній капучинатор, правильно спозиціонуйте й установіть його (див. Очищення внутрішнього капучинатора водою з-під крана).
	Тип молока не підходить для спінування.	Різні типи молока дають різну за об'ємом і якістю піну.

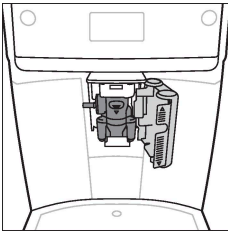
Проблема	Причина	Рішення
Молоко розбризкується.	Використовується недостатньо холодне молоко.	Переконайтеся, що ви використовуєте холодне молоко безпосередньо з холодильника.
	Гнучку трубку для молока не прикріплено належним чином.	 <p data-bbox="900 264 1053 507">Відкрийте дверцята вузла подачі кави та перевірте, чи повністю під'єднано гнучку трубку для молока до капучинатора.</p> <p data-bbox="661 515 1053 619">Зверніть увагу, що капучинатор і трубки для молока можуть бути гарячими. Перш ніж торкнутися капучинатора та трубок, дайте їм охолонути.</p>
	Капучинатор і трубки для молока брудні.	<p data-bbox="661 635 1053 1046">Вийміть і розберіть внутрішній капучинатор (див. Очищення внутрішнього капучинатора водою з-під крана). Промийте всі частини водою з-під крана. Для ретельного очищення використовуйте засіб для очищення контуру молока Philips. Для цього виконайте процедуру Deep Milk Clean за допомогою меню очищення (☑️). Зверніть увагу: якщо частини очищали в посудомийній машині, вони можуть забитися частинками їжі або залишками миючого засобу. Радимо оглянути частини та впевнитись, що вони не забиті.</p>
		<p data-bbox="661 1062 1053 1225">Радимо виконувати програму HygieSteam щодня. 1. Натисніть Clean (Чищення) ☑️ на панелі керування. 2. Оберіть HygieSteam. 3) Натисніть кнопку початку, щоб запустити процес. Потім підтвердьте всі дії на дисплеї.</p>
	Трубки для молока забилися.	<p data-bbox="661 1241 1053 1433">Контейнер для молока слід завжди зберігати в холодильнику без трубок для молока. Залишки молока можуть накопичуватися у трубках для молока та блокувати його потік через трубки. Промийте трубки для молока перед зберіганням.</p>

Проблема	Причина	Рішення
Машина начебто протікає.	Машина промиває водою внутрішні контури та блок заварювання. Ця вода витікає через внутрішні контури безпосередньо в лоток для крапель. Це нормально.	Спорожніть лоток для крапель щодня або коли індикатор його заповнення піднявся над кришкою лотка. Порада. Поставте чашку під вузол подачі кави, щоб зібрати воду після промивання та зменшити об'єм води в лотку для крапель.
	Лоток для крапель переповнений, тому здається, ніби машина протікає.	Спорожніть лоток для крапель щодня або коли індикатор його заповнення піднявся над кришкою лотка.
	Резервуар для води вставлено не повністю, певна кількість води виливається звідти й потрапляє до машини.	Переконайтеся, що резервуар для води перебуває в правильному положенні: вийміть його, а потім вставте знову, проштовхнувши до упору.
	Блок заварювання забруднився/ забився.	Промийте блок заварювання.
	Машина стоїть не на горизонтальній поверхні.	Поставте машину на горизонтальну поверхню, щоб лоток для крапель не переповнювався, а індикатор заповнення лотка для крапель працював належним чином.
Не вдається активувати фільтр для води AquaClean, а машина повідомляє про потребу видалити накип.	Фільтр не вставлено або не замінено вчасно після появи нагадування щодо AquaClean на екрані. Це означає, що в машині є накип.	Спочатку видаліть накип із машини, а потім установіть фільтр для води AquaClean.
Новий фільтр не вміщується в призначене для нього місце.	Ви намагаєтесь установити інший фільтр для води, а не AquaClean.	У машину можна встановити лише фільтр для води AquaClean.
	Гумове кільце фільтра для води AquaClean не на місці.	Установіть гумове кільце фільтра для води AquaClean на місце.
Машина гучно шумить.	Під час використання машина шумить. Це нормально.	Якщо ви чуєте сторонні шуми, очистьте блок заварювання та змастіть його (див. Змашування блока заварювання).
	Фільтр для води AquaClean не було підготовлено належним чином, і тепер машина втягує повітря.	Вийміть фільтр AquaClean із резервуара для води та підготуйте його до використання належним чином, перш ніж установити на місце. Покрокові інструкції див. у розділі "Фільтр для води AquaClean".
	Резервуар для води не вставлено повністю, і машина втягує повітря.	Переконайтеся, що резервуар для води перебуває в правильному положенні: вийміть його, а потім вставте знову, проштовхнувши до упору.

Технічні характеристики

Виробник залишає за собою право вдосконалювати технічні характеристики виробу. Усі наведені цифри є приблизними.

Характеристика	Значення
Розміри (Ш x В x Г)	262 x 383 x 448 мм
Вага	8–8,5 кг
Довжина шнура живлення	1200 мм
Резервуар для води	1,8 літра
Місткість бункера для кавових зерен	300 г
Місткість контейнера для кавової гущі	12 брикетів
Місткість контейнера для молока	600 мл
Регульована висота вузла подачі	87–147 мм
Номінальна напруга, клас енергоспоживання, джерело живлення	Див. інформаційну етикетку на внутрішній стороні дверцят для обслуговування (рис. А15)

4219.450.5387.1 (2/2022) rev.00

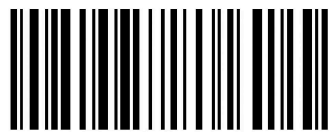

421945053871

www.saeco.com/care

FAI

