

ULTIMAQUA PP60 pH

FR

POMPE PERISTLATIQUE
POUR LA REGULATION DU pH





Informations générales de sécurité

Ce manuel d'utilisation contient des informations de base qui doivent être respectées lors du montage, de la mise en service, opération et maintenance. Par conséquent, ce manuel d'utilisation doit être lu par les installateurs et les opérateurs avant l'assemblage et la mise en service, et doit être accessible à tous les utilisateurs de cet appareil. En outre, toutes les autres informations de sécurité contenues dans ce document doivent absolument être respectées. Lisez et suivez tous instructions. Afin de minimiser le risque de blessure, ne laissez pas les enfants utiliser ce produit. Risques dus au non-respect des consignes de sécurité. Non-respect des consignes de sécurité peut entraîner des risques pour les personnes, l'environnement et l'équipement. Non-respect de la sécurité informations entraînera la perte de tout droit potentiel à une indemnisation des dommages.

Qualification du personnel insuffisante

Dangers en cas de personnel insuffisamment qualifié, conséquence potentielle : Blessures, matériel lourd dommage.

- L'exploitant du système doit s'assurer du respect du niveau de qualification requis.
- Tous les travaux ne peuvent être effectués que par du personnel qualifié.
- L'accès au système doit être interdit aux personnes insuffisamment qualifiées, par ex. par codes d'accès et mots de passe.

Surdosage potentiel d'agents chimiques

Malgré les fonctions de sécurité complètes d'ULTIMAQUA®, il est possible qu'une défaillance de la sonde et d'autres erreurs pourrait entraîner un surdosage d'agents chimiques. Conséquence potentielle : Blessures, dégâts matériels importants.

- Concevez votre installation de telle sorte qu'un dosage incontrôlé ne soit pas possible en cas de panne de la sonde ou d'autres erreurs, et/ou telles que le dosage incontrôlé est reconnu et arrêté avant que les dommages ne soient encourus.
- Une surdose incontrôlée de produits chimiques peut nuire à la santé et aux biens. Même si l'appareil contient un certain nombre d'éléments de sécurité ne peut être exclu qu'en cas de défaillance de la mesure sondes ou l'ensemble du dispositif peut entraîner une surdose d'agents chimiques. Installez l'équipement de manière qu'un surdosage incontrôlé de produits chimiques n'était pas possible et qu'un surdosage incontrôlé a été détecté à temps avant de causer des dommages. Il est nécessaire d'utiliser des produits chimiques en quantités telles qu'un un surdosage ne provoquera pas de concentration dangereuse d'agents chimiques. N'utilisez pas trop de produits chimiques gros colis ou avec une concentration trop élevée.

Production de chlore gazeux anormale

Si le commutateur de débit est bloqué ou rencontre une autre erreur, il existe un risque de dosage dans de l'eau stagnante. Du chlore gazeux toxique peut être produit lorsque l'hypochlorite de sodium et le pH moins se rejoignent.

Non-respect du texte d'information

Il existe de nombreux textes d'information indiquant les dangers et leur évitement. Ne pas observer l'information de texte peut entraîner des dangers. Conséquence potentielle : degré de blessure plus grave, dégâts matériels importants.

- Lisez attentivement tous les textes d'information.
- Annulez le processus si vous n'êtes pas en mesure d'exclure tous les dangers potentiels.

Utilisation de nouvelles fonctions

En raison du développement continu, une unité ULTIMAQUA® peut contenir des fonctions qui ne sont pas complètement décrits dans cette version du manuel d'utilisation. L'utilisation de ces fonctions nouvelles ou étendues sans une compréhension profonde et sûre de l'opérateur peut entraîner des dysfonctionnements et de graves problèmes. Conséquence potentielle : Blessures, dégâts matériels importants.

- Assurez-vous d'avoir une compréhension profonde et sécurisée d'une fonction et les conditions aux limites pertinentes, avant de commencer à l'utiliser.
- Recherchez une version mise à jour du manuel d'utilisation ou des documentation disponible pour les fonctions concernées.
- Utilisez la fonction d'aide intégrée de l'ULTIMAQUA® pour obtenir des informations détaillées sur les fonctions et leurs paramètres.
- Au cas où il ne serait pas possible d'obtenir une compréhension profonde et sûre d'un fonction basée sur la documentation disponible, n'utilisez pas cette fonction.

Surdosage si la valeur du pH est erronée

Si la désinfection est activée avant que la valeur du pH ne soit stable dans la plage idéale de 7,0 à 7,4, cela peut entraîner à un surdosage important de chlore ou de brome. Conséquence potentielle : Blessures, dégâts matériels importants.

- Ne commencez pas la désinfection au chlore tant que le pH n'est pas stable dans la plage idéale entre 7,0 et 7,4.

Conditions avant utilisation

Assurez-vous d'avoir une version la plus récente et mise à jour du manuel d'utilisation et d'autres documents pour toutes les fonctions de l'appareil. Utilisez et lisez les fonctions d'aide intégrées. En cas de non-compréhension du informations sur certaines fonctions de l'appareil, n'utilisez pas ces fonctions.

Manipulation de produits chimiques pour le traitement de l'eau de piscine

Les produits chimiques utilisés avec l'ULTIMAQUA doivent être manipulés de manière sûre pour éviter tout dommage ou préjudice. LAVITO recommande de toujours utiliser un équipement de protection individuelle lors de la manipulation du pH et des agents chlorés. Se référer à la Fiche de Données de Sécurité (FDS).

AVERTISSEMENT: Ne jamais mélanger l'agent pH avec l'agent chloré. Lors de l'entretien de les tubes ou vannes en plastique transparent se rincent toujours à l'eau claire pour éviter le mélange du pH et du chlore agents.



ULTIMAQUA PP60 pH

ULTIMAQUA PP60 PH
#PP60PH



Pompe péristaltique de
remplacement
#RPP60

Inclu dans l'emballage

Sonde pH Long Life
#PHLL



Robinet 1/4 à visser 2pcs
#ROB1/4V



Canne d'injection
#INJ1/4



Crépines d'aspiration
#ASPI



Vis et chevilles



PVC Reduction 1/2 - 1/4"
#RED1/2-1/4



Tube en plastique
1/4" (6,35 mm) - transparent
#PE4/6



Clef de sonde
#CLE



Pompe péristaltique PP60 pH

PP60 pH régule automatiquement la valeur du pH de l'eau de la piscine, mesurée par une sonde pH standard. La valeur de pH réglée s'affiche sur l'écran LED rouge. L'affichage LED sert également à régler tous les paramètres nécessaires. ULTIMAQUA PP60 pH est composé d'une unité de contrôle, d'une sonde de mesure et d'une pompe doseuse avec une puissance maximale de la pompe de 60 ml/min.

Description technique

Alimentation	230 V / 50 Hz
Consommation électrique	20 VA
Fusible	T80 mA
Catégorie de surtension	II
Protection étanchéité	IP30
Résistance climatique	+5 à +40°C
Poids	2268g
Emplacement	fixation murale
Performance des pompes péristaltiques	60 ml / min
Pression maximale de l'eau mesurée	1 bar

Installation PP60 pH

PP60 pH doit être fixé au mur dans un environnement sec et sans poussière avec température allant de +5 °C à +40 °C. Pour le montage, utilisez des trous accessibles après ouverture du capot avant du PP60 pH. Sélectionnez l'emplacement de sorte qu'un espace libre d'au moins 40 cm dans toutes les directions et hauteur au-dessus du sol d'au plus 150 cm sont fournis.

AVERTISSEMENT: La température de l'emplacement doit être en permanence dans la plage de +5 °C à +40 °C.

La lumière directe du soleil, une humidité élevée et la poussière peuvent endommager le PP60 pH.

- Avant l'installation, assurez-vous que l'eau de la piscine est chimiquement propre et exempte de saleté.
- La distance maximale des vannes d'injection de la pompe péristaltique de PP60 pH ne doit pas dépasser 8 m.
- La distance verticale entre PP60 pH et le fond des conteneurs ne doit pas dépasser 2 m.

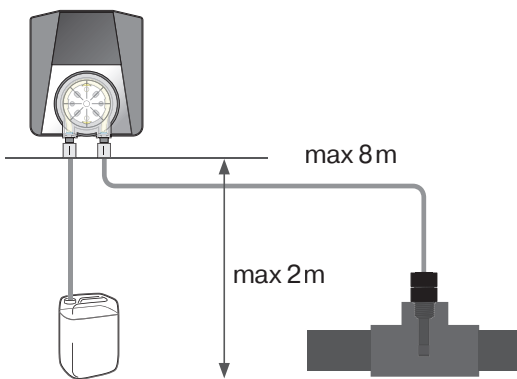
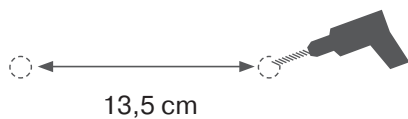
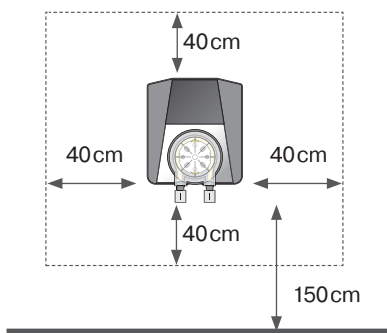
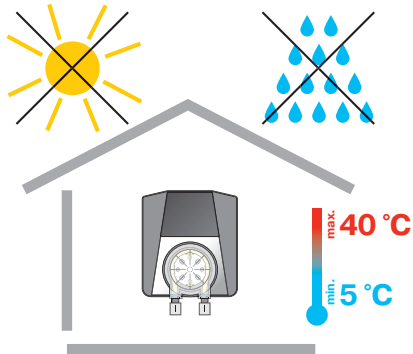

Installation de la sonde

1. Insérez avec précaution la sonde pH dans le boîtier.
2. Serrez à la main ou utilisez la clé en plastique ci-jointe pour les sondes.
3. Branchez le connecteur et verrouillez-le en serrant une bague de connecteur.

Une fois les sondes insérées, légèrement serrées et les connecteurs raccordés, le PP60 pH est prêt à être raccordé au réseau d'eau de votre piscine.

AVERTISSEMENT: Ne serrez les sondes qu'à la main ou utilisez la clé en plastique fournie prise pour sondes. Ne pas utiliser de pinces ou de clé en acier.

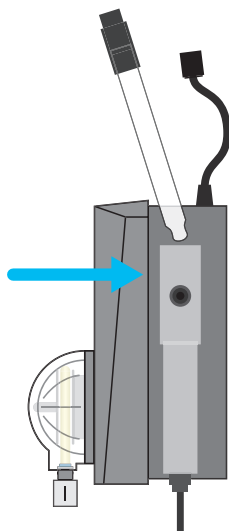

Logement
de sonde
#LSONDE

Sonde pH Long Life
#PHLL



Clef de sonde
#CLE

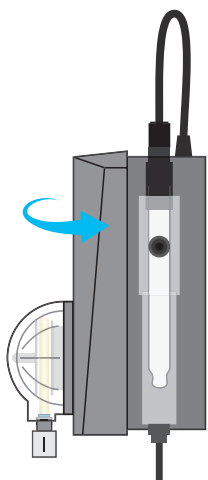

Raccordement à l'eau de la piscine

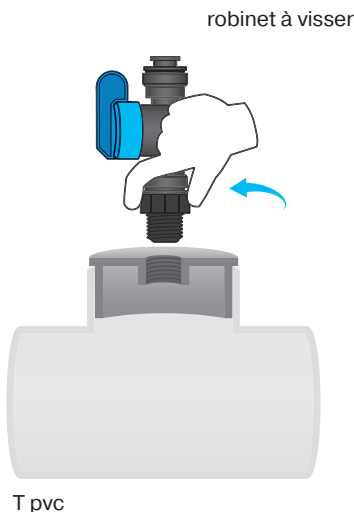
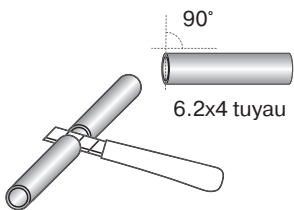
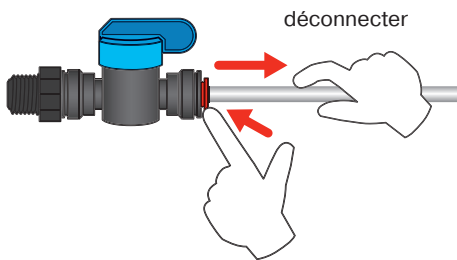
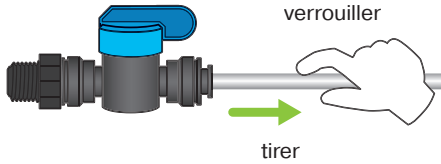
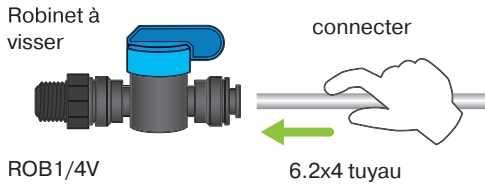

Raccorder l'entrée d'eau mesurée en aval de la pompe, en amont du filtre.

Placer la canne d'injection dans le T.

- Le raccord de connexion est installé dans un filetage G1/4".

Lavito fournit le raccord de connexion unique Speedfit pour l'eau mesurée connexion à votre PP60 pH. Pour connecter le tube d'interconnexion, poussez-le dans le connecteur Speedfit puis verrouillez-le en tirant vers l'arrière. Débrancher le tube d'interconnexion, poussez et maintenez et tirez le tube d'interconnexion.

AVERTISSEMENT: pour traiter les extrémités des tubes en PE, utilisez un couteau tranchant (compris dans la livraison). L'utilisation de ciseaux ou de pinces déforme l'extrémité du tube et entraîne des fuites.

AVERTISSEMENT: Serrez uniquement à la main. N'utilisez pas de pinces ou d'autres outils.

1. Pour assurer l'étanchéité des joints, coupez le tube à un angle de 90°.
- Utilisez le couteau tranchant pour couper le plastique. La coupe doit être nette et lisse.
2. Raccordez l'arrivée d'eau au raccord du filtre à eau mesuré et au sortie d'eau vers le raccord du boîtier de la sonde. Assurez-vous que mesuré la pression de l'eau ne dépasse pas 1,5 bar.
3. La sortie d'eau peut être réalisée :
 1. en aval de la filtration
 2. à la non-pression (réservoir de trop-plein)
 3. en amont de la pompe

Une fois l'arrivée d'eau raccordée et ouverte, votre PP60 pH est prête pour mesurer et ajuster la valeur du pH de votre piscine afin d'atteindre les valeurs requises.

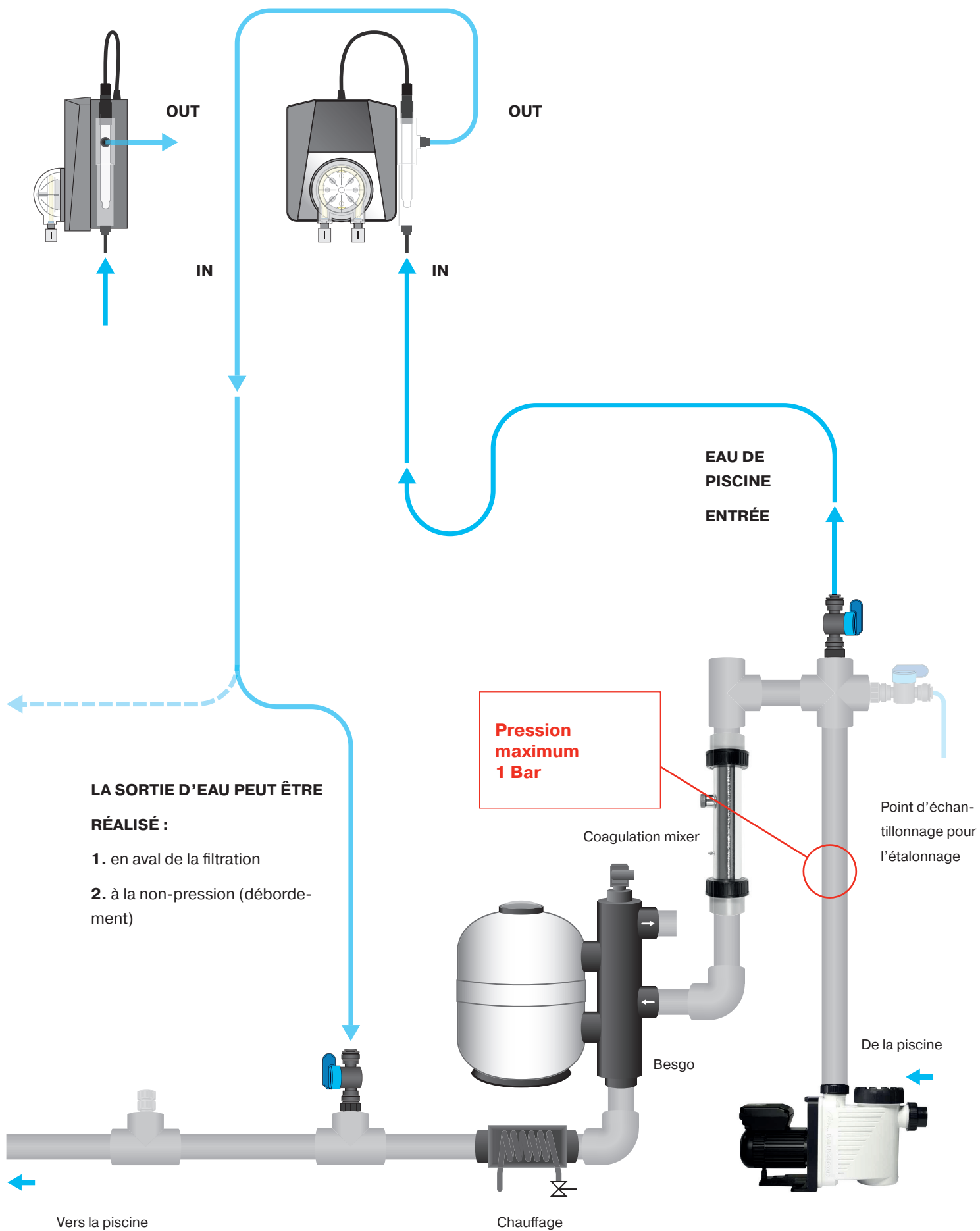

LA SORTIE D'EAU PEUT ÊTRE RÉALISÉ :

- 1. en aval de la filtration
- 2. à la non-pression (débordement)

Pression maximum 1 Bar

Point d'échantillonnage pour l'étalonnage

Vers la piscine

Chauffage

De la piscine

Connexion des produits chimiques pour piscine

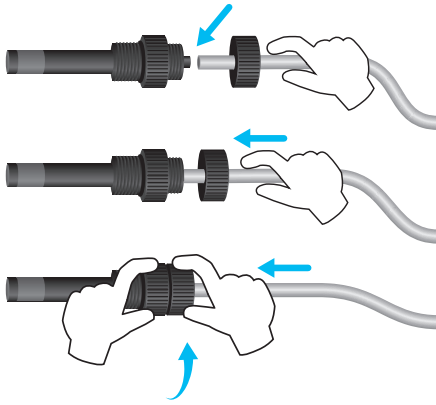

A cette étape il est nécessaire de connecter les vannes d'injection de produits chimiques à la pompe doseuse et agent dosé.

Placer la vanne d'injection dans le joint en T, borgne avec le filetage DN50 G1/4" fiche.

1. Coupez le tube PE à un angle de 90 ° pour assurer un bon ajustement.
 - Utilisez le couteau tranchant pour couper le plastique. La coupe doit être nette et lisse.
2. Percez un trou de 7 mm dans le bouchon de l'agent dosé. Positionner le tube PE jusqu'au fond du bidon. Un tubing trop long dans le bidon peut causer des anomalies.
3. Connectez la pièce #aspi lestée et plongez-la dans le bidon
4. Connectez le tube en plastique du bidon à la connexion gauche du pompe péristaltique.
5. Connectez le tube en plastique au bon raccordement de la pompe et de la canne d'injection à l'autre extrémité.
6. Vissez à la main la canne d'injection dans le trou de montage spécifié (voir diagramme).
 - La canne d'injection est installée dans un filetage G 1/4".
 - Vérifier le débit des cannes d'injection et l'étanchéité de l'ensemble du réseau.

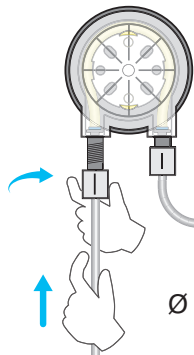
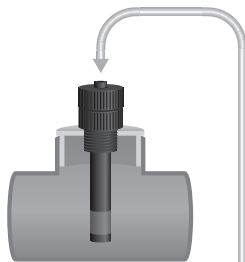
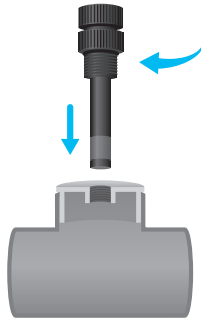

Ø 6,35 mm

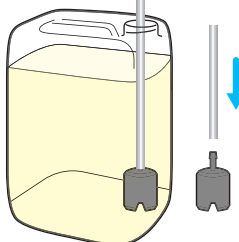
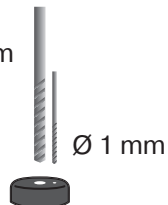

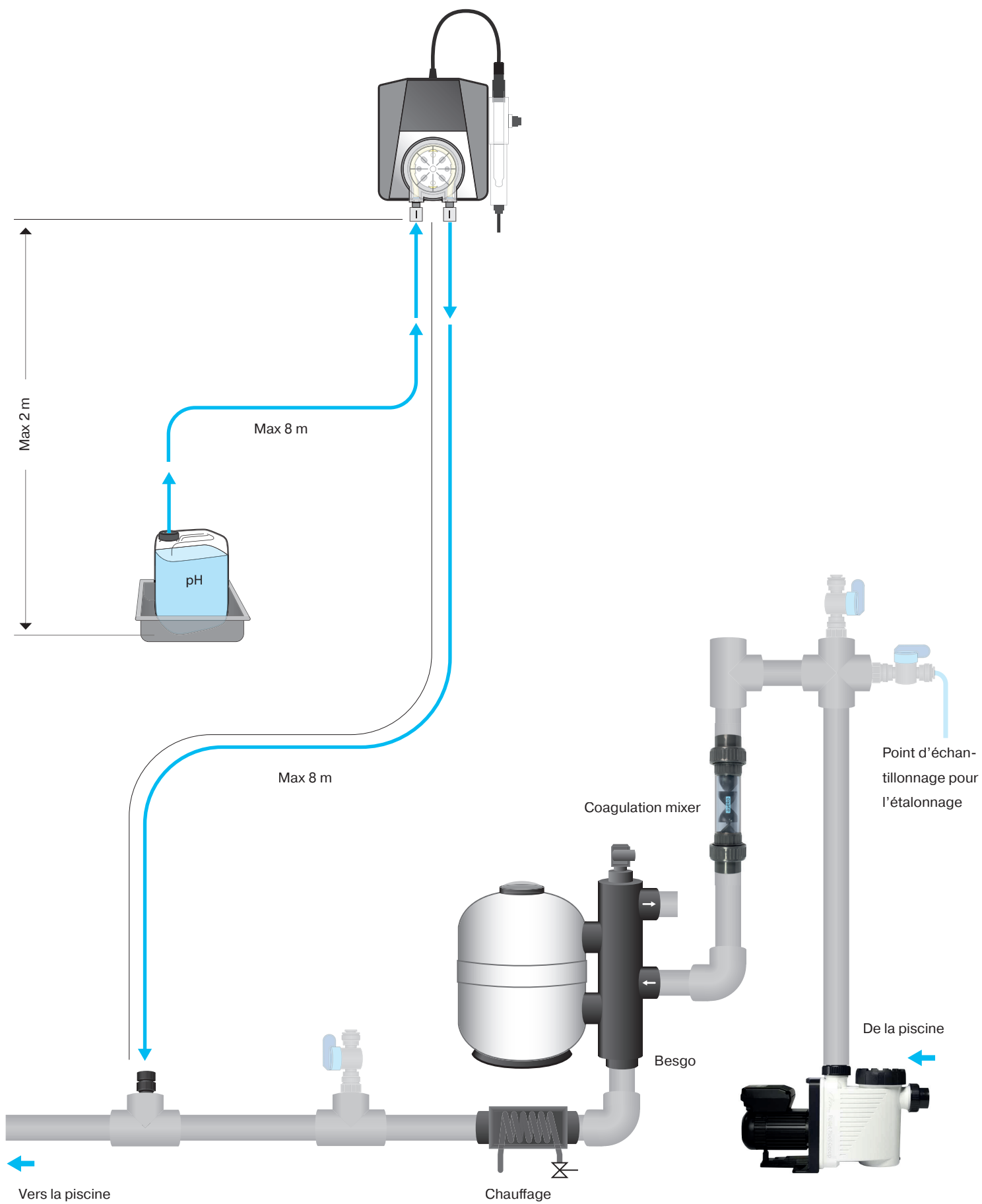

Démarrage initial

Connexion électrique

PP60 pH s'allume en la connectant à l'alimentation électrique. PP60 pH doit être connectée avec l'alimentation électrique de la pompe de circulation. La mise hors tension de la pompe de circulation doit mettre hors tension ULTIMAQUA PP60 pH, sinon une mesure inexacte et un dosage incorrect se produiraient.

Paramétrage du menu

Sous l'affichage se trouve une liste d'éléments de menu. Pour vous déplacer dans la liste utilisez le bouton **MODE**. Les valeurs affichées sont ajustables avec les boutons + et -. La valeur doit être confirmée avec le bouton **OK**.

Après validation par le bouton **OK** seul le numéro du menu doit être clignotant, si l'ensemble de l'écran clignote et que vous passez au menu suivant par le bouton **MODE** vous n'apporterez aucune modification.

Appuyez sur **MODE** consécutivement fait défiler les étapes sans apporter de modification



Etape 1

1. Appuyez sur **MODE** pour rentrer dans **1. Point de consigne**
2. définissez la valeur de pH souhaitée. + ou - pour modifier la valeur.
3. Confirmer avec **OK**

Seul le numéro 1. du menu doit clignoter puis appuyer sur **MODE** pour l'étape suivante

Etape 2

1. **2. Volume piscine**
2. Entrez le volume de votre piscine en m³ + ou - pour modifier la valeur.
3. Confirmer avec **OK**

Seul le numéro 2. du menu doit clignoter puis appuyer sur **MODE** pour l'étape suivante

Etape 3

En fonctionnement, il peut y avoir une différence entre la mesure et la valeur réelle du pH dans l'eau. L'étalonnage peut être effectué de deux manières:

OPTION 1

1. Retirez la sonde de l'appareil. La sonde doit rester connectée à l'appareil avec un câble.
2. Rincer la sonde à l'eau claire et essuyer.
3. Trempez-la dans la solution tampon 7.0.
4. Après avoir stabilisé la valeur, entrez le valeur mesurée manuellement dans l'élément **3. Calibration**, qui effectuera l'étalonnage. + ou - pour modifier la valeur.
5. Confirmer avec **OK**

OPTION 2

1. Il est aussi possible de mesurer le pH directement dans l'eau de la piscine à l'aide d'un photomètre.
2. Saisissez la valeur mesurée manuellement dans **3. Calibration**
3. Confirmer avec **OK**

Il est aussi possible de mesurer le pH directement dans l'eau de la piscine à l'aide d'un photomètre. Saisissez la valeur mesurée manuellement dans **3. Calibration**

Etape 4

Dans cette étape, nous vous conseillons de tester l'étanchéité des connexions avant l'utilisation de ce mode.

1. **4. Dosage manuel.**
2. L'écran affiche 185 étant le temps en seconde
3. **OK** pour démarrer le dosage manuel et surveiller le processus de dosage.
4. Lorsque le liquide atteint la tête de pompe, terminez le dosage manuel en appuyant sur **OK**.
5. Vérifiez si le liquide dans le tube ne tombe pas en arrière. Si le liquide retombe, vérifiez la fuite du tube PE.

Seul le numéro 4. du menu doit clignoter puis appuyer sur MODE pour l'étape suivante

Etape 5

1. **5. pH + / pH-** définissez le réactif que vous souhaitez doser dans la piscine.
2. + ou - pour modifier la valeur.
3. Confirmer avec **OK**.

Seul le numéro 5. du menu doit clignoter puis appuyer sur MODE pour terminer les réglages.

Vous retournez à l'affichage générale de votre valeur de pH lu.

Nous vous conseillons une fois les étapes de réglage terminées de vérifier la validation de vos paramètres en appuyant successivement sur **MODE.**

Motifs d'anomalies

Agent épuisé

- Vérifiez régulièrement les niveaux de liquide, remplissez à temps.

La pompe doseuse ne dose pas

- Fuite au niveau du raccordement des tubes PE ou ils sont endommagés.
- Défaillance de la pompe doseuse. Vérifiez si la pompe fonctionne. Si c'est le cas, vérifiez le tuyau à l'intérieur de la pompe pour tout dommage ou casse et remplacez-le, si nécessaire.

Canne d'injection bouchée

- Canne d'injection infranchissable.
Vérifiez que la canne n'est pas obstruée par des impuretés ou des dépôts.
- Défaillance de la pompe doseuse. Vérifiez si la pompe fonctionne. Si c'est le cas, vérifiez que le tuyau à l'intérieur de la pompe n'est pas endommagé ou cassé et le remplacer, si nécessaire.

Sonde hors service

- Mesurez le pH à l'aide du testeur manuel. Si la valeur du pH est trop faible, l'agent a été sur dosé en raison d'une fonction de sonde défectueuse (à condition que les autres raisons évoquées dans les points précédents ont été exclues).
- Retirez la sonde et vérifiez qu'elle n'est pas endommagée.
- Nettoyez la sonde en suivant la procédure ci-dessus.
- Il est recommandé de remplacer les sondes par les nouvelles sondes tous les deux ans.

Fusible défectueux

Si la tension d'entrée de la pompe péristaltique est correcte et que la pompe fonctionne, le fusible secteur est peut-être défectueux. Le fusible est situé sur le PCB à l'intérieur de l'appareil. Pour remplacer le fusible, suivez la procédure ci-dessous :

1. disjoncter puis débrancher le cordon d'alimentation
2. dévissez et retirez le couvercle avant de la pompe
3. remplacer le fusible
4. restaurer l'appareil à son état d'origine

Maintenance

Pour garantir une efficacité optimale, effectuer des contrôles visuels et de maintenance de la PP60 PH de façon régulière.

Remplacement du tuyau de pompe

Pour éviter que la pompe ne tombe en panne, il est recommandé de remplacer le tuyau #TUBPP60 tous les 24 mois.

Pour ce faire, procédez comme suit :

- Éteignez PP60 PH.
- Tournez la cassette du couvercle de la pompe dans le sens inverse des aiguilles d'une montre et retirez-la du PP60 PH.
- Détachez les deux extrémités du tuyau et sortez-le de la cassette.
- Lubrifiez le nouveau tuyau avec la graisse spéciale fournie.
- Insérez le tuyau lubrifié dans la cassette.
- Remettez la cassette de couverture sur PP60 PH et tournez-la dans le sens des aiguilles d'une montre pour la verrouiller.
- Utilisez des écrous neufs, qui font partie du jeu de tuyaux de remplacement, pour le raccordement du tube PE.

Tube santoprene PP60
#TUBPP60

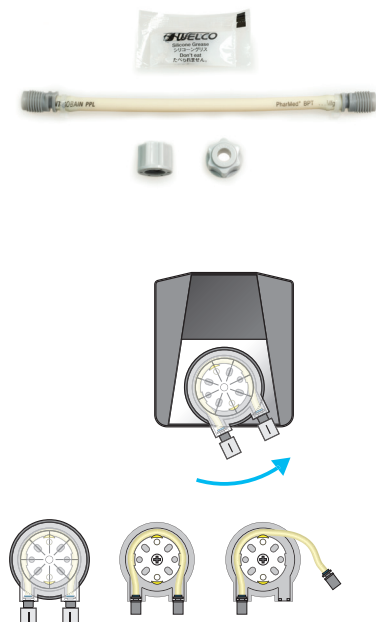

Canne d'injection 1/4
#INJ1/4



Clapet de remplacement injection
#CLAPINJ



Entretien des soupapes d'injection

Contrôler régulièrement le débit des cannes d'injection.

Dans le cas des piscines privées, remplacez les élastiques des valves d'injection tous les 2 ans.

Dans le cas des piscines publiques, remplacez les élastiques des valves d'injection chaque année.



MANUEL D'UTILISATION

ULTIMAQUA PP60 pH

FR