



MOMENTUM 4

Auriculares Around-Ear inalámbricos

Modelo: M4AEBT



Instrucciones de manejo

Utilice la función de búsqueda, la navegación (a la izquierda) o los enlaces siguientes:

Start

„Vista general del producto“

„Primeros pasos“

„Utilizar los auriculares“

„Preguntas frecuentes/en caso de anomalías“

„Especificaciones técnicas“

Sonova Consumer Hearing GmbH

Am Labor 1

30900 Wedemark

Germany

www.sennheiser-hearing.com



Versión: 12/22 A02

Instrucciones importantes de seguridad



- ▷ Le rogamos que lea detenida y completamente estas instrucciones de manejo antes de utilizar el producto.
- ▷ En caso de que entregue el producto a terceros, hágalo siempre junto con las instrucciones de manejo.
- ▷ No utilice el producto si está visiblemente deteriorado o si emite ruidos inusuales altos (silbidos o pitidos).
- ▷ Utilice el producto únicamente en aquellos entornos en los que esté permitido el uso de la transmisión inalámbrica **Bluetooth**.

Prevención de daños para la salud y accidentes

- ▷ Proteja sus oídos de los volúmenes altos. El uso de auriculares a altos niveles de volumen durante periodos prolongados de tiempo puede causar daños auditivos permanentes. Los auriculares de Sennheiser tienen un sonido excepcionalmente bueno a niveles de volumen bajos y medios. 
- ▷ El producto genera fuertes campos magnéticos permanentes que pueden interferir en el funcionamiento de marcapasos, desfibriladores implantados (ICD) y otros implantes. Mantenga siempre una distancia mínima de 10 cm entre el componente del producto que contenga el imán y el marcapasos, el desfibrilador implantado u otros implantes. 
- ▷ Mantenga el producto, el embalaje y los accesorios fuera del alcance de los niños y de los animales domésticos para evitar accidentes. Peligro de ingestión y de asfixia.
- ▷ No utilice el producto si tiene que prestar especial atención al entorno (p. ej., a la hora de conducir). Especialmente la atenuación activa del ruido del producto puede hacer que el ruido ambiental sea inaudible o cambiar acústicamente las señales de advertencia.

Prevención de daños en el producto y averías

- ▷ Asegúrese de que el producto esté siempre seco y en ningún caso lo exponga a temperaturas extremadamente altas ni bajas (secador, calefacción, exposición prolongada a los rayos del sol, etc.) para evitar corrosión o deformaciones. La temperatura de funcionamiento normal es de 0 a 40 °C.
- ▷ No tape las aberturas de micrófono de la atenuación activa del ruido en la parte exterior de los cascos para evitar ruidos fuertes e inusuales (silbidos o pitidos) y asegurar una atenuación activa del ruido adecuada.
- ▷ Utilice únicamente los dispositivos adicionales/accesorios/piezas de repuesto suministrados o recomendados por Sonova Consumer Hearing.
- ▷ Limpie el producto únicamente con un paño suave y seco.

Indicaciones de seguridad para las pilas recargables de litio



ADVERTENCIA

Las baterías o pilas recargables pueden sufrir derrames si no se utilizan correctamente. En casos extremos existe la posibilidad de:

- Explosión
- Formación de calor y fuego
- Formación de humo y/o gases
- Daños para la salud y/o el medio ambiente

	Utilice únicamente las pilas recargables y los cargadores recomendados por Sonova Consumer Hearing.
	No cargue el producto / las pilas recargables sin vigilancia.
	Cargue el producto / las pilas recargables únicamente a una temperatura ambiente de 10 °C a 40 °C y no cerca de objetos fácilmente inflamables.
	No cargue el producto / las pilas recargables en un entorno húmedo. Asegúrese de que el conector hembra no presente humedad ni impurezas.
	No caliente el producto/las pilas recargables a más de 60 °C. Evite la radiación solar y no tire el producto/las pilas recargables al fuego.
	Los productos que se alimenten mediante pilas recargables se deben apagar después de utilizarlos.
	Si no se utiliza el producto/las pilas recargables durante un periodo prolongado de tiempo, recárguelos regularmente (aprox. cada 3 meses).
	Evite el contacto prolongado de la piel con el producto, la pila recargable, el cargador o el cable de carga cuando estén conectados a la red eléctrica. Estos componentes pueden calentarse durante la carga y causar irritación en la piel.
	Devuelva los productos defectuosos, incluida la pila recargable, únicamente a los puntos de recogida o a su distribuidor especializado para su reciclaje.

Notas sobre el registro y procesamiento de datos y actualizaciones de firmware

Este producto guarda ajustes individuales como volumen, perfiles de sonido y datos de conexión de Bluetooth de dispositivos sincronizados. Estos datos son necesarios para el funcionamiento del producto y no se transmiten a Sonova Consumer Hearing GmbH o a empresas encargadas por Sonova Consumer Hearing GmbH, ni son procesados por ellas.

Puede actualizar gratuitamente el firmware del producto a través de la app "Sennheiser Smart Control" mediante una conexión de Internet. Cuando el dispositivo en el que está instalada la app está conectado a Internet, se transmiten automáticamente los siguientes datos al servidor de Sonova Consumer Hearing y se procesan en él para poder facilitar y transmitir actualizaciones de firmware adecuadas: Identificador de hardware, número de revisión de hardware, versión de firmware del producto, tipo y versión de sistema operativo (Android, iOS) y versión de la aplicación. Los datos solo se utilizarán para el uso indicado y no se guardarán de forma permanente.

Si no desea que estos datos se transmitan o procesen, no establezca conexión a Internet.

Indicaciones sobre el uso de los auriculares en entornos húmedos

Los auriculares le acompañarán día a día. Si usa los auriculares fuera de casa, es posible que los exponga a entornos húmedos. Por ejemplo, puede que los auriculares entren en contacto con la lluvia, la humedad del aire o incluso el sudor.

Para garantizar un funcionamiento óptimo, seguro y duradero:

- ▷ Evite el contacto con la humedad y mantenga los auriculares siempre secos.
- ▷ No utilice los auriculares si llueve/nieva ni tampoco en la ducha.
- ▷ No utilice los auriculares en piscinas, en la sauna o en otras actividades que impliquen agua/alta humedad ambiente (por ejemplo, lavar los platos).
- ▷ No guarde los auriculares en bolsas o envases herméticos junto con objetos húmedos (por ejemplo, ropa húmeda) ni tampoco junto a objetos que puedan desprender humedad de condensación (por ejemplo, botellas de agua fría).
- ▷ No cargue nunca los auriculares si están húmedos. Asegúrese de que el conector hembra no presente humedad ni impurezas.

Si sus auriculares están húmedos o mojados:

- ▷ Seque los auriculares completamente con un paño seco.
- ▷ Deje que los auriculares se sequen a temperatura ambiente durante al menos 24 horas antes de volver a utilizarlos o cargarlos.
- ▷ No vuelva a utilizar productos que estén obviamente defectuosos.

Uso adecuado/responsabilidad

Estos auriculares se han concebido como un accesorio para dispositivos compatibles con Bluetooth destinados a la audiocomunicación inalámbrica, como las llamadas y la reproducción de música por medio de una tecnología inalámbrica Bluetooth.

Se considera uso no adecuado el uso de este producto distinto al descrito en las instrucciones del producto correspondientes.

Sonova Consumer Hearing GmbH no asume ninguna responsabilidad en caso de uso incorrecto o inadecuado del producto o de los dispositivos adicionales/accesorios.

Sonova Consumer Hearing GmbH no se hace responsable de los daños en aparatos USB que no concuerden con las especificaciones del USB.

Sonova Consumer Hearing GmbH no se responsabiliza de los daños por fallos de conexión provocados por baterías gastadas o viejas o por haber excedido el área de transmisión Bluetooth.

Antes de la puesta en servicio, se deben observar las disposiciones específicas del país de uso.

Volumen de suministro



Auriculares Around-Ear MOMENTUM 4
Modelo: M4AEBT

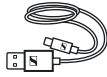

Cable USB con conectores USB-C y USB-A
Longitud aprox. 1,2 m



Cable analógico de audio con jack de 3,5 mm y jack
de 2,5 mm
Longitud aprox. 1,2 m



Adaptador para avión

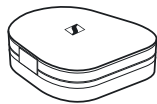

Bolso de transporte



Instrucciones resumidas



Instrucciones de seguridad

Online encontrará:

- Estas instrucciones de manejo detalladas y más información (www.sennheiser-hearing.com/download)
- La app Sennheiser Smart Control para la configuración de los auriculares y para otras funciones (www.sennheiser-hearing.com/smartcontrol)
- Una lista de los accesorios en la página de producto de MOMENTUM 4 en www.sennheiser-hearing.com/momentum-4-wireless (para la compra en línea, diríjase al proveedor de Sonova Consumer Hearing de su país: www.sennheiser-hearing.com/service-support)

Vista general del producto

MOMENTUM 4

Modelo: M4AEBT

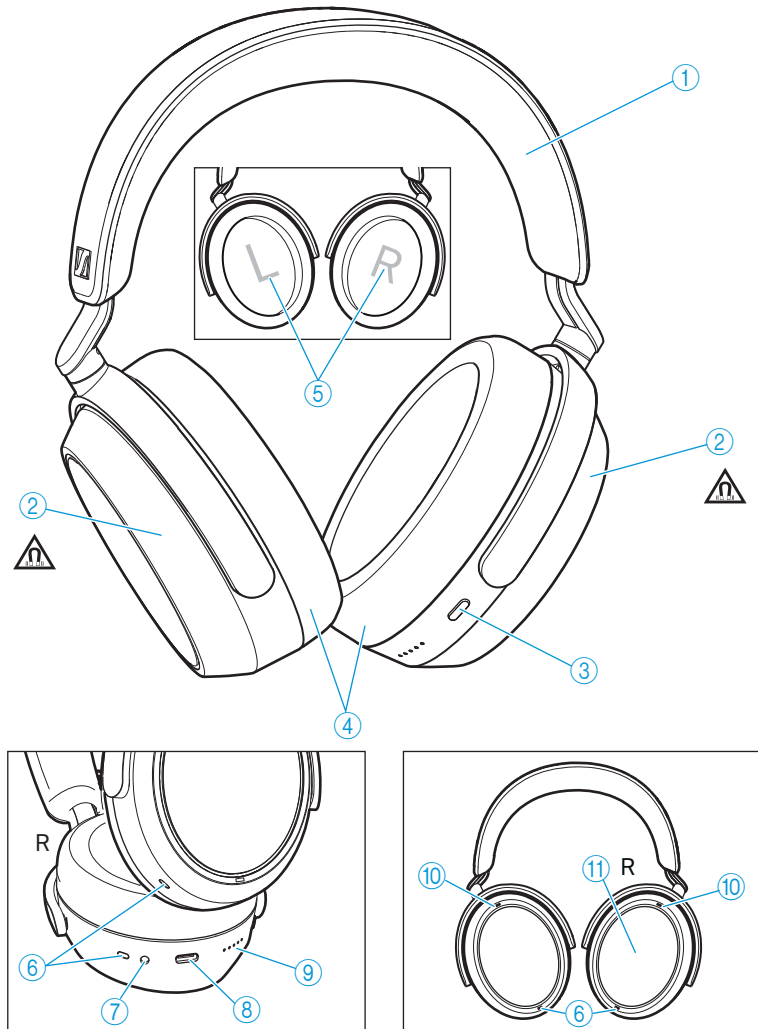

- ① Diadema, ajuste gradual
- ② Cascos
- ③ Tecla multifunción de los auriculares:
 - Tecla de encendido/apagado
 - Tecla de asistente personal
 - Botón de sincronización. manteniéndola pulsada durante 5 segundos se activa el modo de sincronización Bluetooth (Pairing)
- ④ Almohadillas
- ⑤ Marcas para derecha (R) e izquierda (L) (en los auriculares)
- ⑥ Micrófonos para voz (4 unidades) para llamar por teléfono

Vista general del producto

- ⑦ Entrada para cable de audio analógico, 2,5 mm; cuando hay un cable conectado, el modo avión está activo/ Bluetooth está desactivado
- ⑧ Entrada para USB-C para cargar, llamar por teléfono, hacer streaming en el PC/Mac
- ⑨ Indicador LED
- ⑩ Micrófonos para la atenuación activa del ruido ANC; 2 x orientado hacia el exterior, 2 x orientado hacia el interior (no visibles)
- ⑪ Panel táctil (parte exterior del casco derecho)

Vista general del control inteligente

encendido de los auriculares

- Automático: al elevarlos y colocarlos

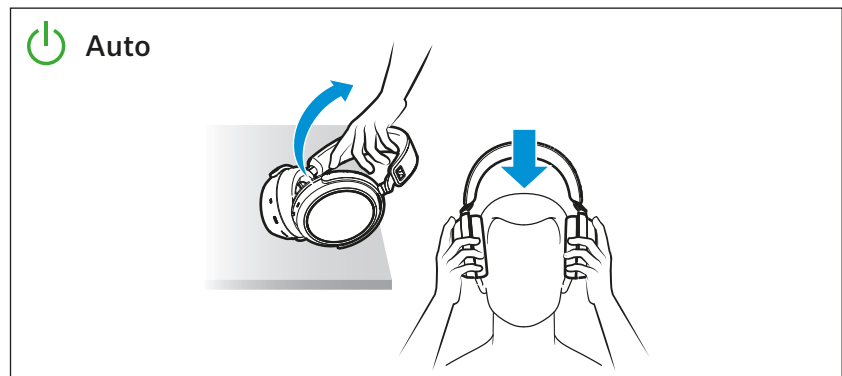

- Manual: al pulsar la tecla multifunción durante 3 segundos

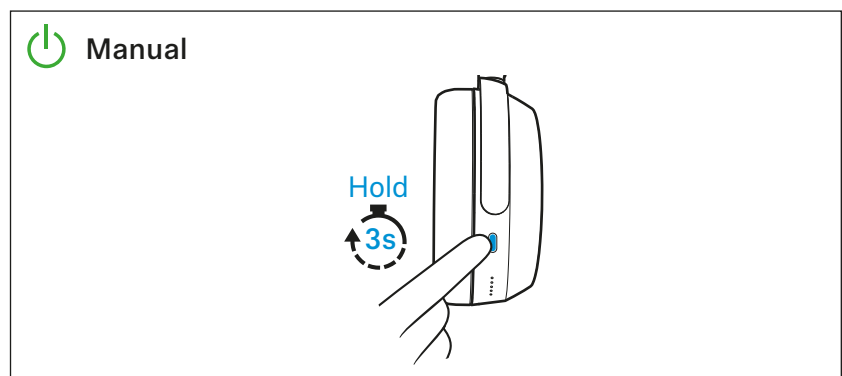

Control mediante el tacto con el panel táctil

- Tocar:

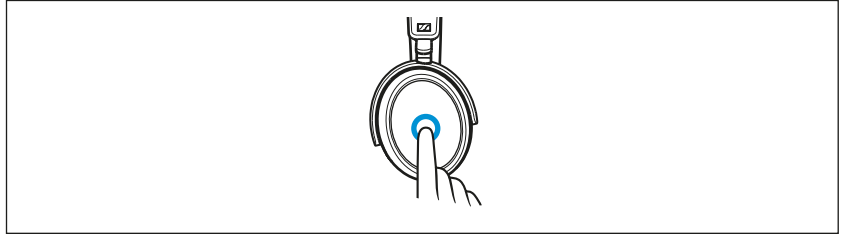

- Barrer con el dedo horizontalmente

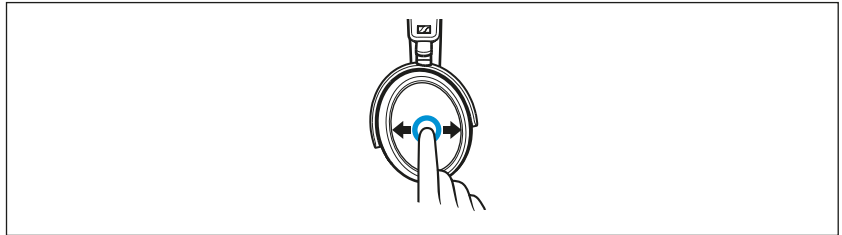

- Barrer con el dedo verticalmente

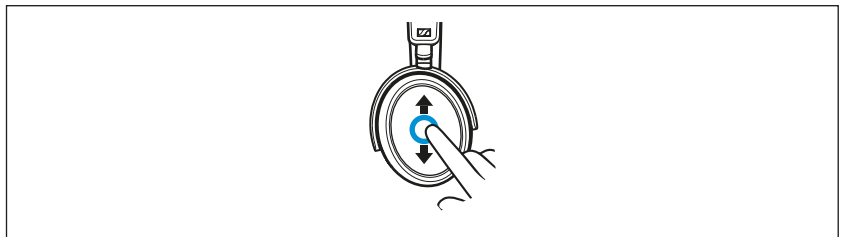

- Separar

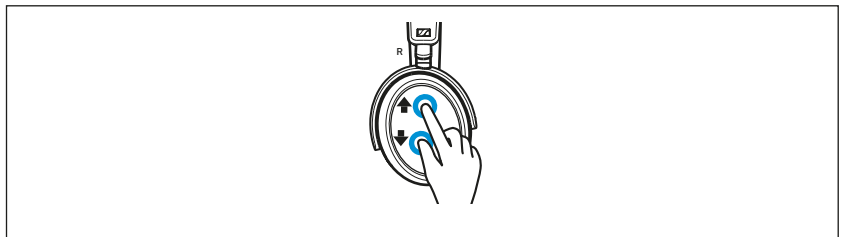

- Juntar

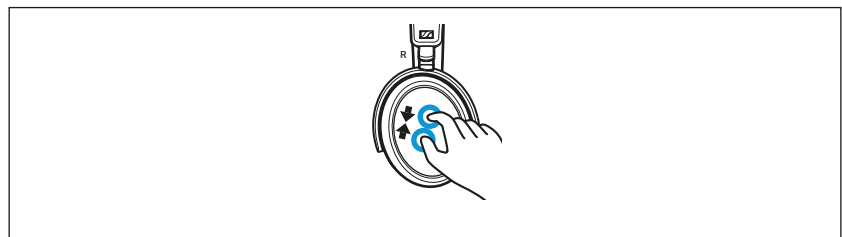



i También puede desactivar la función del panel táctil, vea: > 35

i Los auriculares están equipados con un sensor que detecta automáticamente si los lleva puestos o se los ha quitado (función Smart Pause). Encontrará más información al respecto aquí: > 34.

Vista general de los indicadores LED





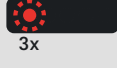

Durante el funcionamiento

LED		Significado/Auriculares...
	blanco 3 parpadeos	... se encienden ... están conectados con un dispositivo vía Bluetooth
	blanco Secuencia continua	... están en modo sincronización Bluetooth (pairing)
	rojo 3 parpadeos	... se apagan

Durante las llamadas

LED		Significado
	blanco 3 parpadeos que se repiten	Llamada entrante
	rojo 3 parpadeos que se repiten	Llamada entrante y pila recargable de los auriculares próxima a gastarse

Durante la carga

LED		Significado
	1 rojo	La pila recargable está casi gastada (La carga de la pila recargable es de menos del 2 %)
	1 blanco	La carga de la pila recargable es de aprox. 2-20 % (>1 hora de tiempo de reproducción)
	2 blancos	La carga de la pila recargable es de aprox. 20-40 % (>12 horas de tiempo de reproducción)
	3 blancos	La carga de la pila recargable es de aprox. 40-60 % (>24 horas de tiempo de reproducción)
	4 blancos	La carga de la pila recargable es de aprox. 60-80 % (>36 horas de tiempo de reproducción)
	5 blancos	La carga de la pila recargable es de aprox. 80-100% (>48 horas de tiempo de reproducción)
	5 blancos	La pila recargable está cargada al 100% (hasta 60 horas de tiempo de reproducción)



Si el indicador LED no se ilumina:

- Limpie el conector hembra de carga (> 40).
- Cargue la batería hasta que el indicador LED se vuelva a iluminar (al menos 30 minutos) (> 15). Si la pila está completamente gastada, el indicador LED puede tardar varios minutos en mostrar el proceso de carga.

Resumen de los tonos de aviso y los mensajes de voz

Los auriculares emiten mensajes de voz y tonos de aviso en distintas situaciones.

i Con ayuda de la app Smart Control puede realizar ajustes en los mensajes de voz y los tonos de aviso (> 35).

Mensaje de voz	Significado/Auriculares...
Establecer una conexión Bluetooth	
"Connected" ("conectado")	... está conectado vía Bluetooth.
"No connection" ("No hay conexión")	... se ha perdido la conexión Bluetooth con un aparato sincronizado.
"Pairing successful" ("Sincronización correcta")	... la sincronización Bluetooth se ha realizado con éxito.
"Pairing failed" ("Sincronización fallida")	... la sincronización Bluetooth no se ha realizado con éxito.
Información sobre el estado de la pila y el volumen	
"Recharge headset" ("Cargar auriculares")	... la pila recargable está vacía. Cargue la pila recargable (> 15).
"More than xx % battery left"	... Indica la carga restante de la pila recargable en un porcentaje.
"Volume min" ("Volumen mínimo")	... ha alcanzado el ajuste de volumen mínimo.
"Volume max" ("Volumen máximo")	... ha alcanzado el ajuste de volumen máximo.
"Mute on" ("Modo silencio activado")	... silencia el micrófono.
"Mute off" ("Modo silencio desactivado")	... activa de nuevo el micrófono.

Oirá breves tonos de aviso cuando los auriculares

- se enciendan o apaguen,
- se coloquen o retiren,
- se encuentre en modo de sincronización (melodía),
- detecte dispositivos en la lista de sincronización,
- se interrumpa el proceso de sincronización (Pairing),
- se reciba un gesto a través del panel táctil (subir el volumen, poner en marcha/detener la reproducción de música, contestar/dejar en espera/rechazar una llamada, ajustar el modo ANC o Transparencia)
- se reciba una llamada entrante (tono de llamada),
- se conecte con un dispositivo a través del cable de audio o USB,
- se separe la conexión a través del cable de audio o USB.

Primeros pasos

1. Cargar la pila recargable

En el estado de entrega, la pila recargable de los auriculares no está cargada por completo.

- ▷ Cargue la pila recargable completamente y sin interrupción antes del primer uso (> 15).

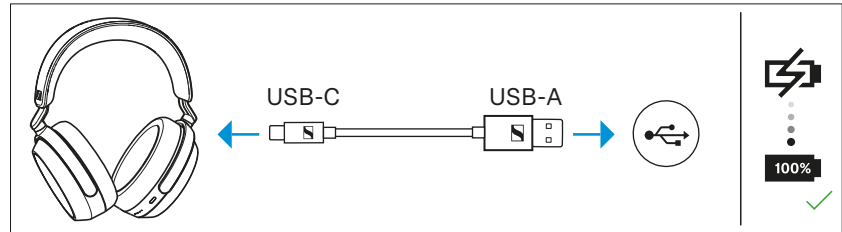

2. Conectar los auriculares con un dispositivo Bluetooth

- ▷ Conecte los auriculares vía Bluetooth con su smartphone (> 16).



3. App Smart Control para su smartphone

Con la app Sennheiser Smart Control puede utilizar todas las funciones y ajustes de los auriculares y, p. ej., ajustar la configuración de sonido a sus necesidades mediante un ecualizador (> 20).

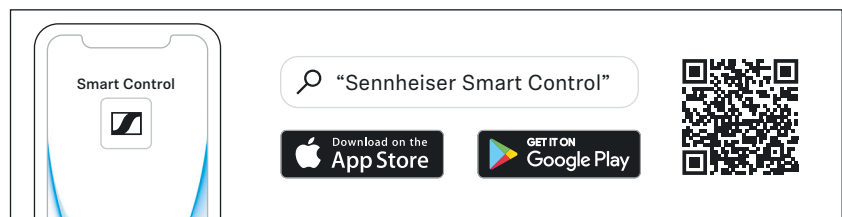

4. Ponerse los auriculares y ajustar la diadema

Para obtener una buena calidad de sonido y la mayor comodidad de uso posible, puede ajustar los auriculares al tamaño de su cabeza (> 22).

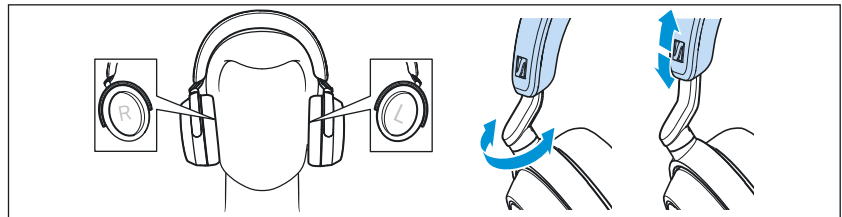

Utilizar los auriculares

Informaciones sobre la pila recargable y el proceso de carga

Los auriculares vienen con una pila recargable integrada. Un ciclo de carga completo dura aprox. 2 horas. El tiempo de carga puede variar en función de la fuente de corriente utilizada y de la temperatura ambiente. Antes de su primer uso, cargue los auriculares por completo y sin interrupción.

Mientras los auriculares se cargan, el indicador LED luce (> 10). Cuando los auriculares se han cargado por completo, el LED parpadea durante unos 5 minutos en azul y se apaga después. Cuando el estado de carga de la pila recargable baja a un nivel crítico, el mensaje de voz "Recharge headset" le insta a cargar los auriculares. El mensaje de voz se repite cada 10 minutos mientras no se carguen los auriculares hasta que se apagan.

Sonova Consumer Hearing recomienda utilizar el cable USB suministrado y una fuente de alimentación USB convencional compatible para cargar los auriculares.

Mientras los auriculares se están cargando, usted puede seguir oyendo música o telefoneando. Sin embargo, en este caso el tiempo de cargado puede prolongarse.

Al final de la vida útil se debe entregar este producto con la pila recargable montada para su eliminación por separado. Encontrará más información aquí: > 45.



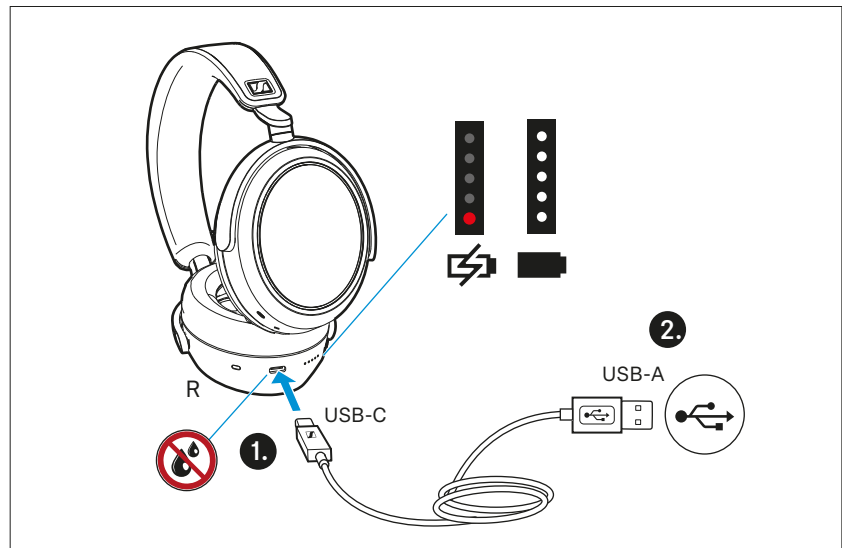



Cargar la pila recargable de los auriculares



1. Asegúrese de que el conector hembra no presente humedad ni impurezas. Enchufe el conector USB-C del cable de carga en el conector hembra USB de los auriculares.
2. Enchufe el conector USB-A en un conector hembra correspondiente de una fuente de corriente USB (no incluida en el volumen)

de suministro). Asegúrese de que la fuente de corriente USB esté conectada a la red eléctrica.

El proceso de carga de los auriculares empieza. El indicador LED muestra el estado.

LED	Significado
 1 rojo	La pila recargable está casi gastada (La carga de la pila recargable es de menos del 2 %)
 1 blanco	La carga de la pila recargable es de aprox. 2-20 % (>1 hora de tiempo de reproducción)
 2 blancos	La carga de la pila recargable es de aprox. 20-40 % (>12 horas de tiempo de reproducción)
 3 blancos	La carga de la pila recargable es de aprox. 40-60 % (>24 horas de tiempo de reproducción)
 4 blancos	La carga de la pila recargable es de aprox. 60-80 % (>36 horas de tiempo de reproducción)
 5 blancos	La carga de la pila recargable es de aprox. 80-100% (>48 horas de tiempo de reproducción)
 5 blancos	La pila recargable está cargada al 100% (hasta 60 horas de tiempo de reproducción)

Si el indicador LED no se ilumina:

- ▷ Limpie el conector hembra de carga (> 40).
- ▷ Cargue la batería hasta que el indicador LED se vuelva a iluminar (al menos 30 minutos) (> 15). Si la pila está completamente gastada, el indicador LED puede tardar varios minutos en mostrar el proceso de carga.

i Puede acelerar el proceso de carga cargando los auriculares cuando están apagados.

i Si separa la conexión USB durante o tras el proceso de carga, escuchará un mensaje de voz que le informará sobre el tiempo de autonomía restante.

Conectar los auriculares con un dispositivo Bluetooth

Para poder utilizar la conexión inalámbrica Bluetooth, debe registrar una vez ambos dispositivos (auriculares y, p. ej., smartphone). Este proceso se llama sincronización.

Observe también las instrucciones de manejo del dispositivo Bluetooth que está utilizando si el manejo difiere de los pasos indicados.

i Cuando usted enciende los auriculares por primera vez, (la lista de sincronización está vacía), éstos cambian automáticamente al modo de sincronización.

Información sobre la conexión inalámbrica Bluetooth

Los auriculares son compatibles con el estándar Bluetooth 5.2.

La música se reproduce automáticamente en alta calidad si su fuente de audio es compatible con uno de los siguientes procedimientos de codificación de audio de alta resolución: aptX™ Adaptive (aptX™, aptX™ Low Latency) o AAC. De otro modo, los auriculares reproducen su música en calidad normal (SBC).

Los dispositivos sincronizados entre sí establecen la conexión inalámbrica Bluetooth directamente tras el encendido y se pueden utilizar.

Cuando se encienden, los auriculares intentan conectarse automáticamente con los dos últimos dispositivos Bluetooth utilizados. Los auriculares pueden guardar los perfiles de conexión de hasta seis dispositivos Bluetooth sincronizados. La reproducción de audio solo es posible a través de un dispositivo.

Si sincroniza los auriculares con un séptimo dispositivo Bluetooth, se sobrescribirá el perfil de conexión del dispositivo Bluetooth que menos se haya utilizado. Si posteriormente desea establecer de nuevo una conexión con este dispositivo Bluetooth, deberá sincronizar de nuevo los auriculares.

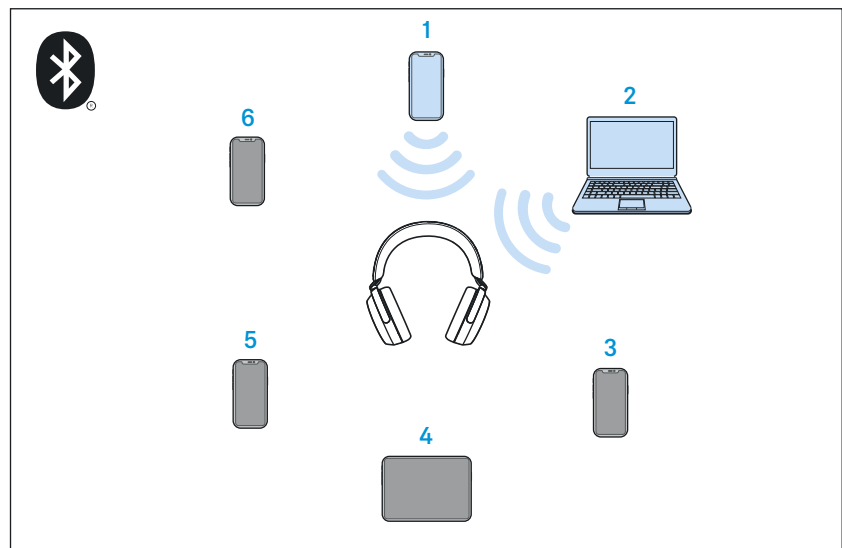

 dispositivo Bluetooth sincronizado (paired) y conectado

 dispositivo Bluetooth sincronizado (paired) (sin conexión actualmente)

Sincronizar los auriculares con un dispositivo Bluetooth (pairing)

i Cuando usted enciende los auriculares por primera vez, (la lista de sincronización está vacía), éstos cambian automáticamente al modo de sincronización.

1. Acerque los auriculares apagados al dispositivo Bluetooth (máx. 20 cm).
2. Mantenga pulsada la tecla multifunción durante 5 segundos. Los auriculares están encendidos y se escucha un tono de aviso. Los LED se iluminan 3 veces en blanco. Los auriculares cambian al modo de sincronización. Los LED se iluminan como secuencia continua en blanco y suena una melodía.
3. Active Bluetooth en su dispositivo Bluetooth.
4. En el menú de su dispositivo Bluetooth, active la búsqueda de dispositivos Bluetooth. Se muestran todos los dispositivos Bluetooth activos en el entorno cercano a su dispositivo Bluetooth.

i De serie, el nombre de los auriculares es "MOMENTUM 4". Puede personalizar el nombre en la app Smart Control (> 20).

5. Entre los dispositivos Bluetooth encontrados, seleccione "MOMENTUM 4". Introduzca el código PIN "0000" en caso necesario.
6. Si la sincronización se realiza con éxito, se escuchan los mensajes de voz "Pairing successful" ("Sincronización realizada con éxito") y "Connected" ("Conectado"). El LED parpadea tres veces en blanco.

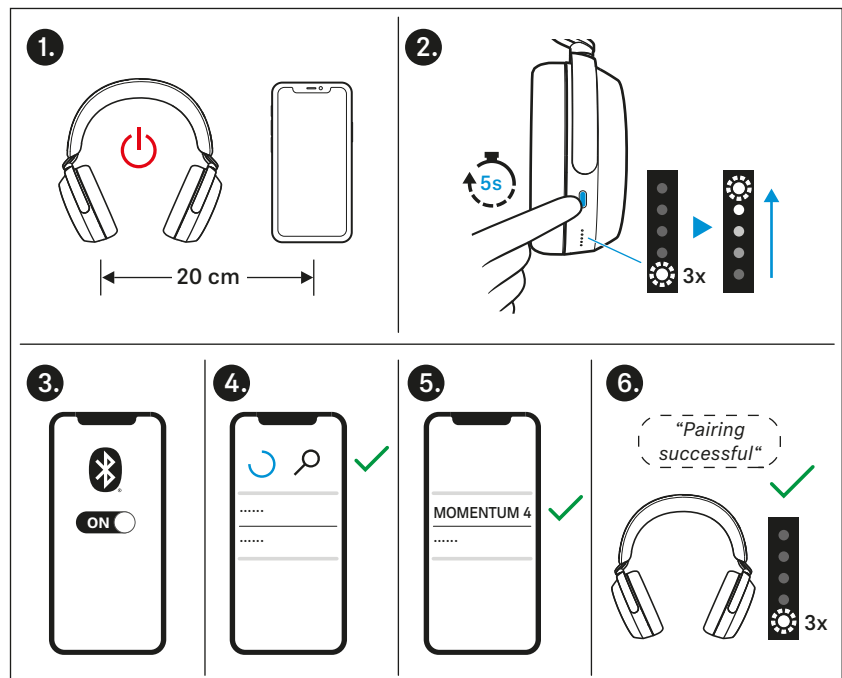

i Si en el periodo de 2 minutos no se puede establecer ninguna conexión, el modo de sincronización finaliza y los auriculares cambian al modo standby. Repita los pasos antes descritos de ser necesario.

Cambiar la conexión con los dispositivos Bluetooth sincronizados/"Conexiones"

Para utilizar la función "Conexiones" para cambiar la conexión de audio a los dispositivos Bluetooth sincronizados de forma selectiva, necesita la app Smart Control (> 20).

- ▷ En la app Smart Control, toque en "Conexiones".
Se visualiza la lista de dispositivos Bluetooth sincronizados con los auriculares.
- ▷ Seleccione en la lista el dispositivo sincronizado con el que desea conectar los auriculares. Asegúrese de que el dispositivo deseado está encendido y el Bluetooth está activado.
Se establece la conexión de audio Bluetooth entre el dispositivo Bluetooth deseado y los auriculares.

La conexión de la app entre el dispositivo con la app Smart Control y los auriculares permanece establecida (solo Bluetooth Low Energy para la comunicación entre la aplicación y los auriculares, el nombre del dispositivo está resaltado en negrita).

i Con la función "Conexiones" también puede borrar informaciones de sincronización de los dispositivos de forma selectiva sin necesidad de restablecer los auriculares a los ajustes de fábrica.

Desconectar los auriculares de un dispositivo Bluetooth

- ▷ En el menú de su dispositivo Bluetooth, interrumpa la conexión con los auriculares.
Los auriculares están desconectados del dispositivo Bluetooth. Se escucha el mensaje de voz "No connection". Los auriculares cambian al modo standby.

i Para borrar la lista de sincronización Bluetooth de los auriculares: > 43.

Instalar la app Smart Control

Para poder utilizar al completo todos los ajustes y funciones de los auriculares, necesita la app gratuita Sennheiser Smart Control en su smartphone.

Descargue la app en la Apple AppStore o en Google Play e instálela en su smartphone. Alternativamente, también puede escanear el siguiente código QR con su smartphone o abrir la siguiente página de Internet:

www.sennheiser-hearing.com/smartcontrol

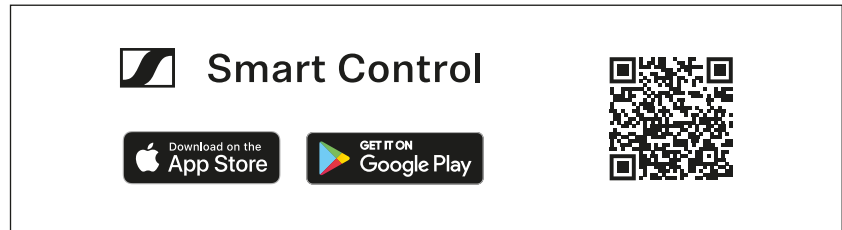

- ▷ Conecte su smartphone con los auriculares mediante la conexión inalámbrica Bluetooth (> 16).
- ▷ Arranque la app Smart Control.
- ▷ Siga las instrucciones en la aplicación.
La app Smart Control detecta los auriculares y activa todos los ajustes y funciones disponibles.

Encender los auriculares



ADVERTENCIA

Peligro por volúmenes excesivos.

Un volumen excesivo durante un periodo prolongado de tiempo puede causar daños auditivos permanentes.

- ▷ Ajuste un volumen bajo antes de ponerse los auriculares (> 23).
- ▷ No se exponga constantemente a volúmenes demasiado altos.

Automático

- ▷ Si los auriculares se encuentran en la bolsa de transporte suministrada: Saque los auriculares de la bolsa de transporte. Un LED parpadea tres veces en blanco. Los auriculares se encienden automáticamente.
- ▷ Colóquese los auriculares.
Se escucha un tono de aviso. Cuando el Bluetooth está activado en los auriculares y hay un dispositivo sincronizado disponible, se escucha el mensaje de voz «Connected».
Cuando el Bluetooth de los auriculares está desactivado (> 36), escuchará solo un tono de aviso. Dado el caso, la atenuación activa del ruido está activada (> 27).

Manual

- ▷ Mantenga pulsada la tecla multifunción durante 3 segundos. Un LED parpadea tres veces en blanco. Se escucha un tono de aviso. Cuando el Bluetooth está activado en los auriculares y hay un dispositivo sincronizado disponible, el LED se ilumina en blanco y se escucha el mensaje de voz "Connected". Cuando el Bluetooth de los auriculares está desactivado (> 36), escuchará solo un tono de aviso. Dado el caso, la atenuación activa del ruido está activada (> 27).

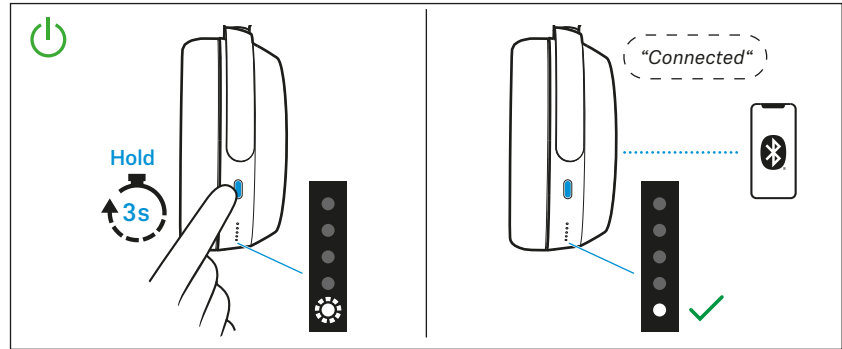

- i** Asegúrese de que el Bluetooth ya está activado en su dispositivo Bluetooth cuando encienda los auriculares.
- i** Si el Bluetooth está activado y los auriculares no encuentran ningún dispositivo Bluetooth sincronizado en de pocos minutos, se escucha el mensaje de voz "No connection". El LED parpadea 3 veces en rojo. Los auriculares cambian al modo standby.

Apagar los auriculares

Automático

Después de quitárselos, los auriculares se apagan automáticamente transcurridos 15 minutos. Puede ajustar este tiempo con la app Smart Control (> 20).

Después de colocarlos en la bolsa de transporte suministrada, los auriculares se apagan al instante de forma automática.

Manual

- ▷ Mantenga pulsada la tecla multifunción durante 3 segundos. Se escucha un tono de aviso. Un LED parpadea 3 veces en rojo. Los auriculares se apagan.

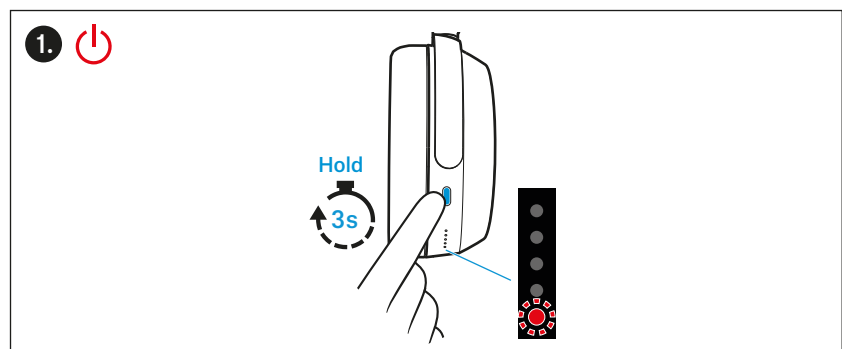

Ponerse los auriculares y ajustar la diadema

Los auriculares se pueden ajustar al tamaño de su cabeza para conseguir una buena calidad de sonido, la mejor atenuación del ruido posible y disfrutar de la mayor comodidad posible al llevarlos.

- ▷ Lleve los auriculares de modo que la diadema pase por la parte superior de su cabeza. Las marcas para los lados derecho (R) e izquierdo (L) se encuentran en el lado interior de las articulaciones de los auriculares.
- ▷ Deslice los cascos de los auriculares en los rieles de la diadema hacia arriba o hacia abajo hasta que:
 - las almohadillas rodeen cómodamente las orejas,
 - sienta una leve presión alrededor de sus orejas,
 - quede asegurado un ajuste ceñido de la diadema en la cabeza.Para que la calidad del sonido sea óptima, las almohadillas deben encerrar sus orejas al completo.

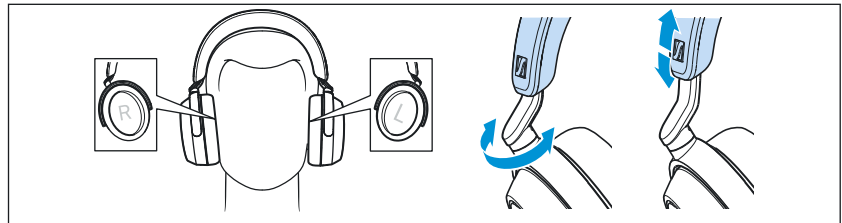

Consultar el estado de carga de la pila recargable

Cuando los auriculares están conectados a su dispositivo Bluetooth, el nivel de carga de la pila recargable se puede mostrar en la pantalla de su smartphone (dependiendo del dispositivo y del sistema operativo utilizados).

En la app Smart Control se muestra también el estado de carga de la pila recargable.

En los auriculares puede consultar el estado de carga de la pila recargable mediante los mensajes de voz (también es posible mientras se escucha música o se habla por teléfono, siempre y cuando se haya puesto los auriculares):

▷ Pulse dos veces la tecla multifunción.

Se escucha un mensaje de voz que le informa de la autonomía de la pila recargable restante. Dependiendo del estado de carga de la pila recargable, los LED de los auriculares parpadean o lucen.

Mensaje de voz	Significado
"Recharge headset"	La pila recargable está gastada. Cargue la pila recargable (> 15).
"More than xx % battery left"	La carga restante de la pila recargable se indica en porcentaje.

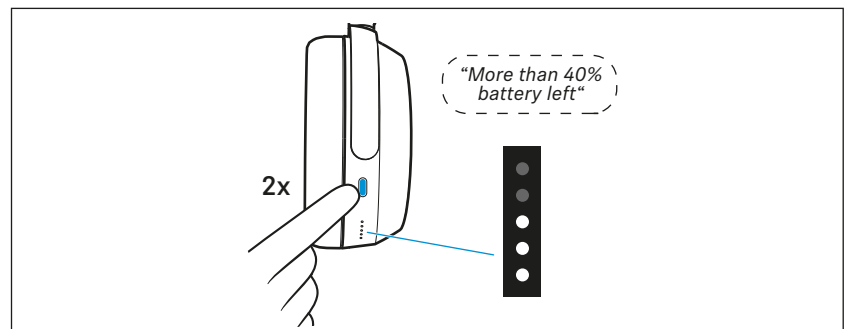

Ajustar el volumen



ADVERTENCIA

Peligro por volúmenes excesivos.

Un volumen excesivo durante un periodo prolongado de tiempo puede causar daños auditivos permanentes. Cuando se cambia entre fuentes de audio, pueden producirse cambios de volumen extremos que pueden dañar permanentemente el oído.

- ▷ Antes de colocarse los auriculares y cambiar de fuente de audio, ajuste el volumen a un nivel bajo.
- ▷ No se exponga constantemente a volúmenes demasiado altos.

Puede ajustar el volumen de reproducción para música y para llamadas telefónicas.

Utilizar los auriculares

- ▷ Si escucha música, habla por teléfono o los auriculares se encuentran en el modo de reposo (es decir, cuando no se escucha música ni se llama por teléfono): Barra con el dedo verticalmente por el panel táctil hacia arriba o hacia abajo para aumentar o disminuir el volumen de reproducción de la música, los mensajes de voz y los tonos de aviso.

Cuando se alcanza el volumen máximo o el mínimo, se escucha el mensaje de voz "Volume max" o "Volume min".

Dependiendo de la longitud del movimiento de barrido se ajusta el volumen en pasos pequeños (movimiento de barrido corto) o en pasos grandes (movimiento de barrido largo).

Cuando los auriculares se apagan, los volúmenes muy altos se restablecen a un volumen moderado para proteger su oído de un volumen excesivo cuando los auriculares se encienden de nuevo.

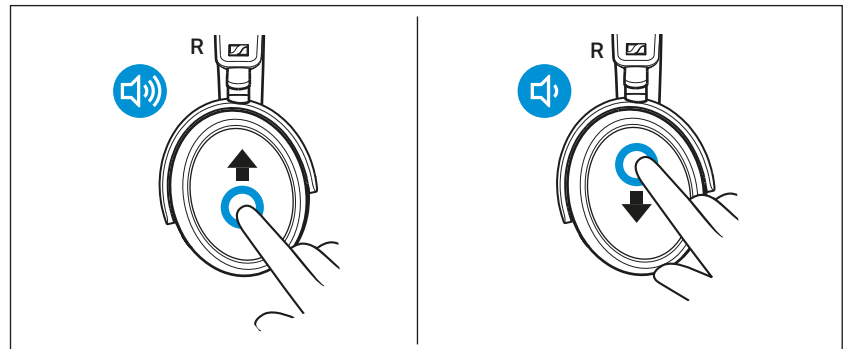

- i** También puede ajustar el volumen mediante su dispositivo Bluetooth conectado.
- i** Si ha activado el asistente personal (> 33) y cambia a continuación el volumen de los auriculares, el volumen del asistente personal se ajusta y se guarda de forma permanente.

Informaciones sobre la atenuación activa del ruido ANC

Gracias a su diseño cerrado, los auriculares ofrecen un aislamiento pasivo efectivo del ruido ambiental.

Adicionalmente, los auriculares disponen de una función de atenuación activa del ruido (Active Noise Cancellation, ANC), con la que puede reducir el ruido ambiental al mínimo.

La calidad del sonido de los auriculares sigue siendo óptima cuando ANC está activa.

Puede activar o desactivar la ANC cuando los auriculares están conectados mediante Bluetooth, el cable USB o el cable de audio con la fuente de sonido (siempre que la pila recargable esté suficientemente cargada).

Si desea crear un espacio de silencio en un entorno ruidoso, puede utilizar los auriculares –sin cable conectado ni dispositivos Bluetooth– simplemente como protección contra el ruido mediante el uso de ANC (> 27).

Con la app Smart Control puede seleccionar diferentes modos de ANC que ofrecen los ajustes óptimos para la situación de la aplicación.

Notas sobre la atenuación activa del ruido

- Se atenúan especialmente bien los ruidos constantes y de baja frecuencia, como el zumbido de los motores o el ruido de los ventiladores.
- El habla o los sonidos de alta frecuencia se reducen significativamente pero aún se pueden percibir.
- En ambientes muy silenciosos se puede percibir un ligero ruido. En este caso, desactive la ANC.
- Si se producen sonidos inusuales (silbidos o pitidos), quítese y vuelva a ponerse los auriculares. Asegúrese de que los auriculares encierran correctamente sus orejas.
- No tape las aberturas de micrófono de la atenuación activa del ruido en la parte exterior de los cascos para evitar ruidos fuertes e inusuales (silbidos o pitidos) y para asegurar una atenuación activa del ruido adecuada.

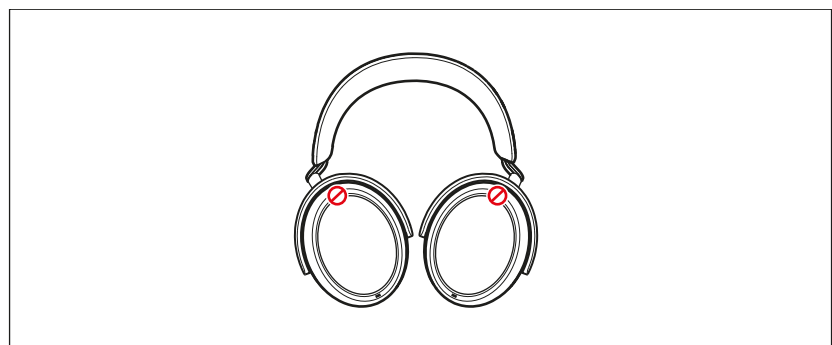

Información sobre el modo Transparencia – Escuchar el ruido ambiental o conversaciones

Con el modo Transparencia se pueden oír o comunicar los ruidos ambiente sin quitarse los auriculares (no es posible durante las llamadas telefónicas). Así puede, p. ej., escuchar avisos en el tren o en el avión o tener conversaciones cortas.

El modo Transparencia completa de forma ideal la atenuación activa del ruido ANC. Por medio de la intensidad regulable de forma gradual del modo Transparencia y la ANC puede determinar cuánto ruido ambiental desea percibir, o si únicamente quiere escuchar su música (ANC a la máxima intensidad).

Si utiliza el modo Transparencia con la máxima intensidad, se suprimen siempre ruidos molestos, p. ej., ruidos de baja frecuencia como el ruido de aviones para que pueda permanecer relajado y conectado con su entorno.

Cambiar entre la atenuación activa del ruido ANC y el modo Transparencia

El control en el panel táctil le permite cambiar entre la atenuación activa del ruido ANC y el modo Transparencia, p. ej., cuando desea pasar con la mayor rapidez posible de la percepción consciente del entorno al modo de reposo.

Esta función no está disponible durante las llamadas activas, véase: > 30

▷ Para cambiar entre los modos, toque 2 veces el panel táctil.

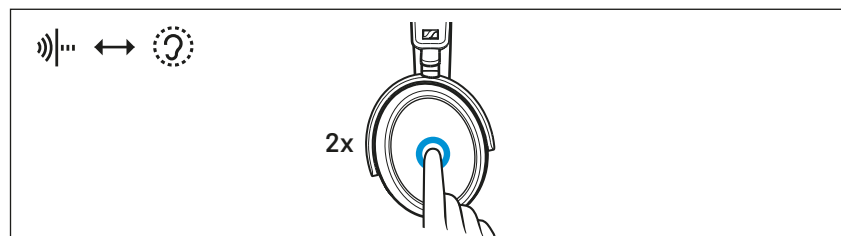

i La intensidad del modo Transparencia y de la atenuación activa del ruido permanece regulable en pasos (> 27).

Ajustar la pausa de reproducción en el modo Transparencia

Puede seleccionar el comportamiento de la reproducción de audio, el modo en el que se comporta cuando el modo Transparencia está a la máxima intensidad (tocar 2 veces el panel táctil). Para este ajuste necesita el Smart Control (> 20).

▷ Seleccione la función del modo Transparencia deseada en el área "Active Noise Cancellation" de la app Smart Control:

"Pause on full transparency" ("Pausa con la máxima transparencia")	Descripción
activada*	La reproducción de audio (p. ej., música) se silencia y usted escucha solo los ruidos del entorno.
desactivada	La reproducción de audio (p. ej., música) se reanuda y se mezcla con los ruidos del entorno.

*Ajuste por defecto

Amplificar/reducir la atenuación activa del ruido ANC y el modo Transparencia

Para amplificar la atenuación activa del ruido ANC y reducir el modo Transparencia:

- ▷ Acerque el pulgar y el índice sobre el panel táctil.
Se escucha un tono de aviso. La intensidad de la ANC aumenta y se reduce la percepción consciente del entorno.

Para incrementar el modo Transparencia y reducir la atenuación activa del ruido ANC:

- ▷ Aleje el pulgar y el índice sobre el panel táctil.
Se escucha un tono de aviso. La intensidad de la percepción consciente del entorno aumenta y se reduce la ANC.

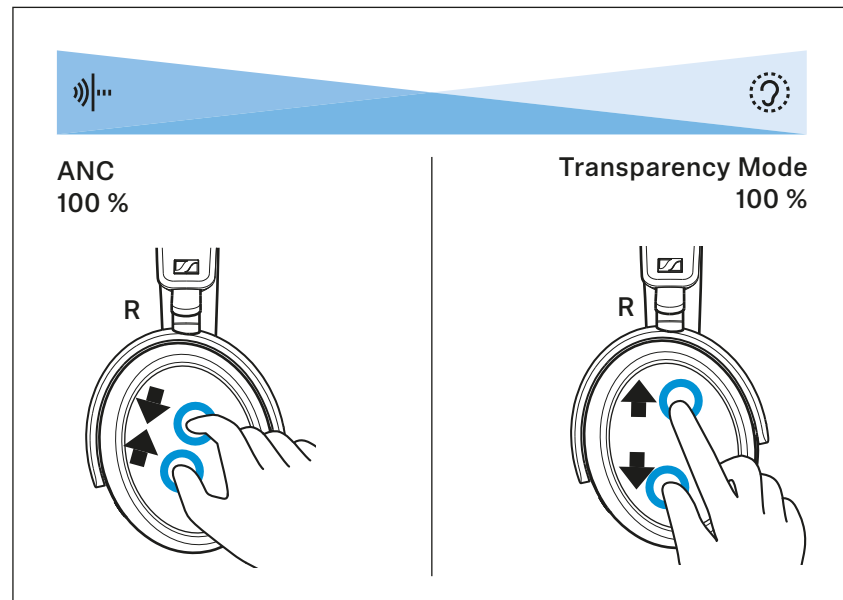

i También puede ajustar la intensidad de la atenuación activa del ruido ANC y del modo Transparencia con el control deslizante en la app Smart Control.

Ajustar la atenuación activa del ruido ANC

Para realizar ajustes para la atenuación activa del ruido ANC, necesita la app Smart Control (> 20).

▷ Seleccione el ajuste deseado en el área "Active Noise Cancellation":

Ajuste de la ANC	Reducción de ruidos de fondo y molestos de baja frecuencia
«Adaptive»	
activada*	reducción en función de las condiciones de ruido
desactivada	sin reducción automática
"Wind Noise Reduction"	
Off	Reducción del ruido del viento desactivada
Auto*	reducción automática para minimizar los ruidos del viento o del movimiento
Máx.	reducción máxima del ruido del viento

*Ajuste por defecto

Escuchar música con los auriculares



Puede escuchar música cuando los auriculares y su fuente de audio están conectados mediante Bluetooth (> 16), mediante el cable de audio (> 37) o mediante USB (> 38).

Controlar la reproducción de música

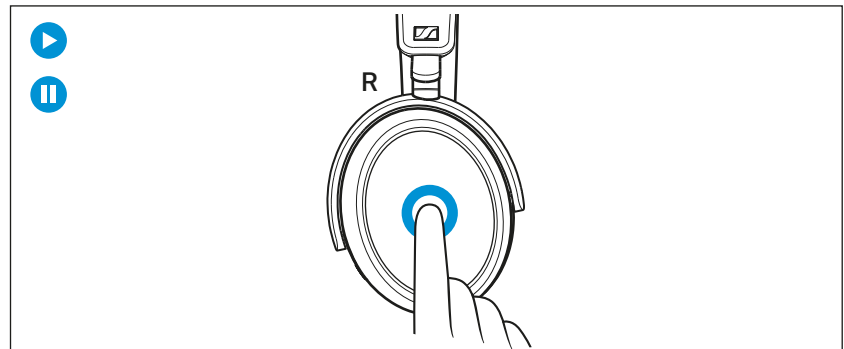
Las siguientes funciones de reproducción de música solo están disponibles cuando los auriculares y el dispositivo están conectados vía Bluetooth o USB. Es posible que algunos smartphones o reproductores de música no soporten todas las funciones.



▷ Toque el panel táctil.

Gesto táctil	Función	
	Tocar 1 vez	Reproducir o detener la música
	Tocar 2 veces	Detener la música y cambiar al modo de reposo (la intensidad del modo Transparencia permanece regulable: > 27)



Si la reproducción de música no está iniciada:

- Compruebe si la pausa de reproducción en el modo Transparencia está activa (> 26) y desactívela si lo estuviera.
- Arranque la aplicación de reproducción de música en su dispositivo Bluetooth.

Reproducir la canción siguiente/anterior

▷ Barra con el dedo sobre el panel táctil en dirección horizontal

Gesto táctil		Función
	Barrer con el dedo hacia delante	Reproducir el título siguiente de la lista de reproducción
	Barrer con el dedo hacia delante y mantenerlo	*Avance rápido del título
	Barrer con el dedo hacia atrás	Reproducir el título anterior de la lista de reproducción
	Barrer con el dedo hacia atrás y mantenerlo	*Retrosceso rápido del título

* solo para smartphones o reproductores de música que admiten esta función

Telefonar con los auriculares

Las siguientes funciones de llamada solo están disponibles cuando los auriculares y el smartphone o el PC/Mac están conectados vía Bluetooth (> 16). Es posible que algunos smartphones o apps de comunicación no soporten todas las funciones. Durante una llamada telefónica, la atenuación activa del ruido ANC está siempre activada para garantizar la mejor inteligibilidad de voz posible. El modo Transparencia no se puede utilizar.

i Si se apagan los auriculares o la pila recargable se gasta durante una llamada activa, esta se pone en espera y puede utilizar su smartphone como reproductor del modo habitual.

Realizar una llamada

▷ Marque el número deseado con su smartphone.
Si su smartphone no desvía automáticamente la llamada a los auriculares, seleccione "MOMENTUM 4" como dispositivo de salida en su smartphone (consulte las instrucciones de manejo de su smartphone de ser necesario).



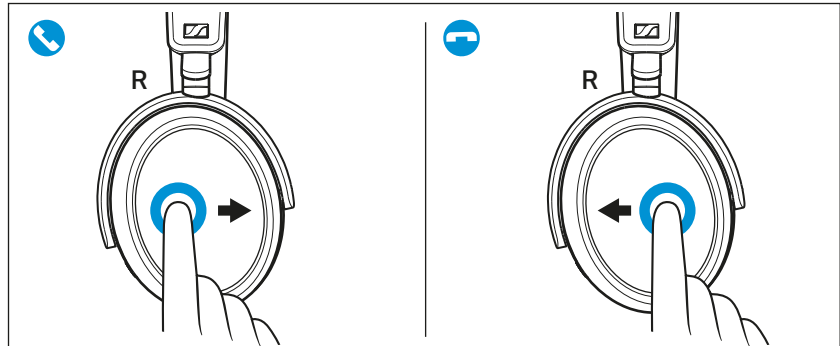

Contestar/rechazar/finalizar una llamada

Si sus auriculares están conectados a un smartphone y recibe una llamada, escuchará un tono de llamada en los auriculares.

Si está escuchando música y recibe una llamada, la música se detiene hasta que termine la llamada.



▷ Utilice el panel táctil:

Gesto táctil		Función
	Barrer con el dedo hacia delante	Contestar la llamada
		Contestar la otra llamada y colgar la llamada activa
	Barrer con el dedo hacia atrás	Finalizar la llamada
 2sec	Mantener pulsada 2 segundos	Rechazar una llamada
		Rechazar otra llamada y continuar con la llamada activa
 2x	Tocar 2 veces	Poner en espera la llamada activa
		contestar la otra llamada y poner en espera la llamada activa
		cambiar entre la llamada activa y la llamada en espera

Silenciar el micrófono

Para silenciar el micrófono de los auriculares durante una llamada:

- ▷ Pulse una vez la tecla multifunción.
Se escucha el mensaje de voz "Mute on". El micrófono pasa al modo silencio.

Para activar de nuevo el micrófono:

- ▷ Pulse una vez la tecla multifunción.
Se escucha el mensaje de voz "Mute off". El micrófono está activado de nuevo.

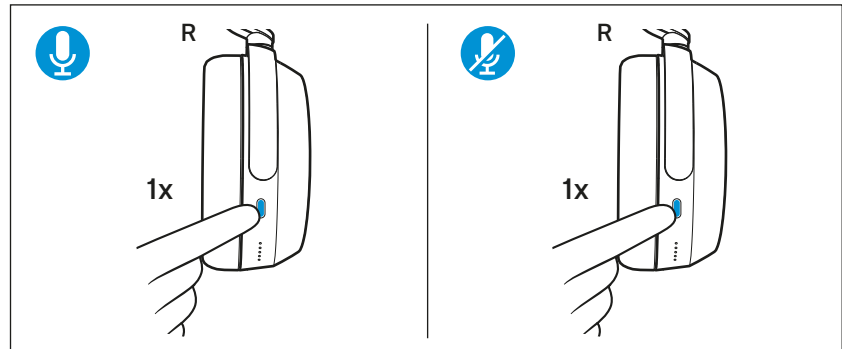

Utilizar Sidetone (efecto local)

Si utiliza los auriculares para hacer llamadas telefónicas, es posible que le resulte más agradable escuchar su propia voz en los auriculares. Con la función Sidetone, su propia voz se reproduce en los auriculares durante una llamada telefónica.

Mediante la app Smart Control puede activar la función (ajuste por defecto) y realizar ajustes o desactivar la intensidad por medio de un control deslizante.

Utilizar el asistente personal/la marcación por voz

El asistente personal solo está disponible cuando los auriculares y el dispositivo móvil están conectados vía Bluetooth o USB. Es posible que algunos smartphones o reproductores de música no soporten todas las funciones.

- ▷ Pulse una vez la tecla multifunción.
Se activa el asistente personal disponible de su dispositivo móvil (dependiendo del sistema utilizado o de la aplicación existente en su smartphone: Siri, Google Assistant u otros. Si no se dispone de asistente personal, es posible que se active la marcación por voz).
- ▷ Haga la consulta deseada.

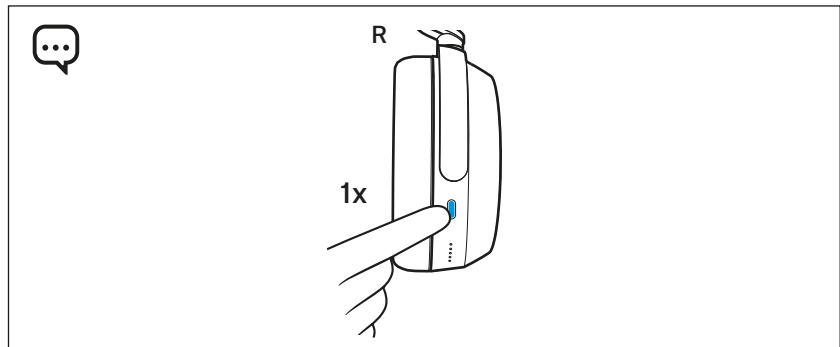

Para cancelar el asistente personal o la marcación por voz:

- ▷ Pulse una vez la tecla multifunción.

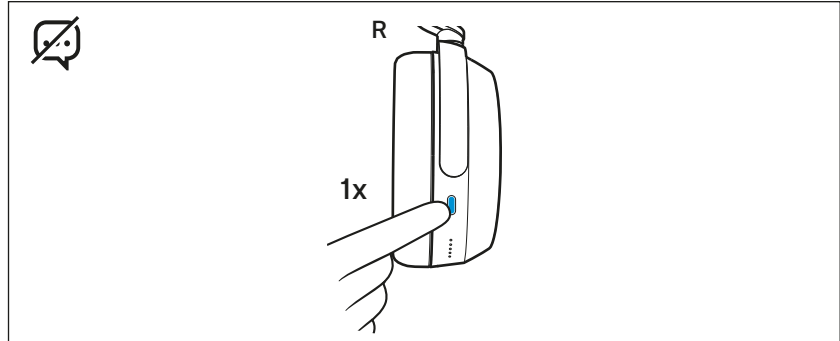

Utilizar la función Smart Pause

Los auriculares están equipados con un sensor que detecta automáticamente si lleva puestos los auriculares o si se los ha quitado.

Puede utilizar las siguientes funciones:

- La reproducción de música se detiene cuando se quita los auriculares y se reanuda cuando se los vuelve a poner.
- Se contesta a una llamada cuando se pone los auriculares.
- Una llamada se silencia si se quita los auriculares durante la llamada y se reanuda cuando se los vuelve a poner.

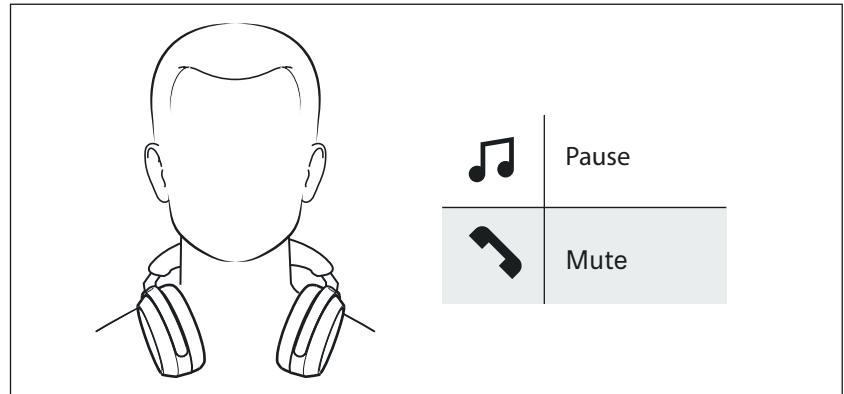

Si se quita los auriculares y los transporta o deja en algún lugar encendidos, el sensor no detecta en algunas situaciones que ya se los ha quitado, por ejemplo:

- Si coloca el interior de los auriculares hacia abajo sobre una mesa.
- Si se cuelga los auriculares en el cuello y su barbilla cubre el interior de los mismos.
- Si algún objeto o sus manos cubren el interior de los auriculares.
- Si cuelga los auriculares por el borde de un bolso o los transporta dentro de un bolso.
- Si lleva los auriculares sobre un gorro, una bufanda o el pelo.

Para evitar problemas con el sensor:

- ▷ Guarde los auriculares en el bolso de transporte suministrado (> 38).
- ▷ Apague los auriculares manualmente si los va a guardar fuera del bolso de transporte (> 21).



Mediante la app Smart Control puede desactivar también la función del sensor. Las funciones Smart, como el apagado automático en el bolso de transporte o silenciar al quitarse los auriculares dejan de estar disponibles.

Ajustar efectos de sonido/ecualizador

Para poder utilizar los efectos de sonido o del ecualizador, necesita la app Smart Control (> 20).

- ▷ En la app Smart Control, seleccione los efectos de sonido que desee con ayuda del ecualizador. Puede utilizar preajustes o modos de sonido predefinidos (p. ej., Bass Boost) o establecer sus propios ajustes.

Los efectos de sonido se guardan en los auriculares. Incluso sin utilizar la app Smart Control, estos ajustes de sonido están activos si, por ejemplo, está utilizando otro dispositivo Bluetooth.

- i** Con la función Sound Check de la app Smart Control puede crear preajustes de ecualizador definidos por el usuario. Sound Check le guía paso a paso al resultado óptimo.

Ajustar mensajes de voz/tonos de aviso

Para ajustar los mensajes de voz y los tonos de aviso, necesita la app Smart Control (> 20).

En los ajustes de la app puede desconectar por completo los mensajes de voz y los tonos de aviso (ajuste estándar).

Desactivar la función del panel táctil

Puede desactivar la función del panel táctil de los auriculares para evitar entradas no intencionadas, por ejemplo, al ponérselos mientras está en posición tumbada. Utilice para ello la app Smart Control (> 20).

Desactivar Bluetooth/Activar el modo avión

Desactive la conexión inalámbrica Bluetooth cuando no se permitan conexiones inalámbricas, como por ejemplo durante el despegue y aterrizaje de los aviones.

Puede utilizar la atenuación activa del ruido ANC en toda su funcionalidad siempre que la pila recargable esté cargada (> 27).

Para desactivar la conexión inalámbrica y activar el modo avión:

- ▷ Pulse cinco veces la tecla multifunción.
Se escucha el mensaje de voz "No Connection". La conexión inalámbrica Bluetooth está desactivada.

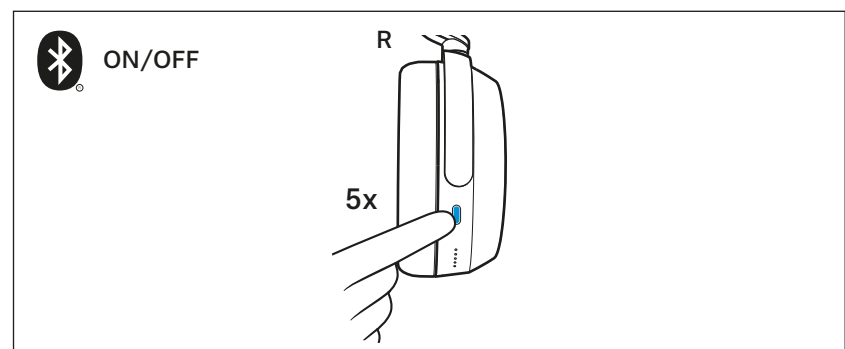

Para volver a activar la conexión inalámbrica Bluetooth:

Utilizar los auriculares

- ▷ Pulse cinco veces la tecla multifunción.
Oirá el mensaje de voz "Connected". La conexión inalámbrica Bluetooth está activada.

i Si conecta el cable de audio, la conexión inalámbrica Bluetooth también se desactivará (> 36).

i Si desea utilizar los auriculares durante un vuelo únicamente para la función de atenuación de ruido ANC, puede desactivar la función del panel táctil para evitar entradas no intencionadas (> 35).

Utilizar el cable de audio/Activar el modo avión

Cuando se conecta el cable de audio, el modo avión se activa y la conexión inalámbrica Bluetooth se desactiva.

Utilice el cable de audio cuando

- no se permitan conexiones inalámbricas, como por ejemplo durante el despegue y aterrizaje de los aviones,
- la pila recargable de los auriculares esté gastada,
- su fuente de audio no ofrezca conexión Bluetooth.

Las funciones de control de música, llamada o asistente personal no están disponibles. Puede utilizar la atenuación activa del ruido ANC en toda su funcionalidad siempre que la pila recargable esté cargada (> 27).

Utilizar los auriculares mediante el cable de audio

- ▷ Inserte el jack de 2,5 mm del cable de audio en la conexión de audio de los auriculares.

El modo avión está activado y la conexión inalámbrica Bluetooth está desactivada.

- ▷ Enchufe el jack de 3,5 mm en la salida de audio de su smartphone.

Para desconectar el cable de audio:

- ▷ Saque el conector de los auriculares con cuidado.

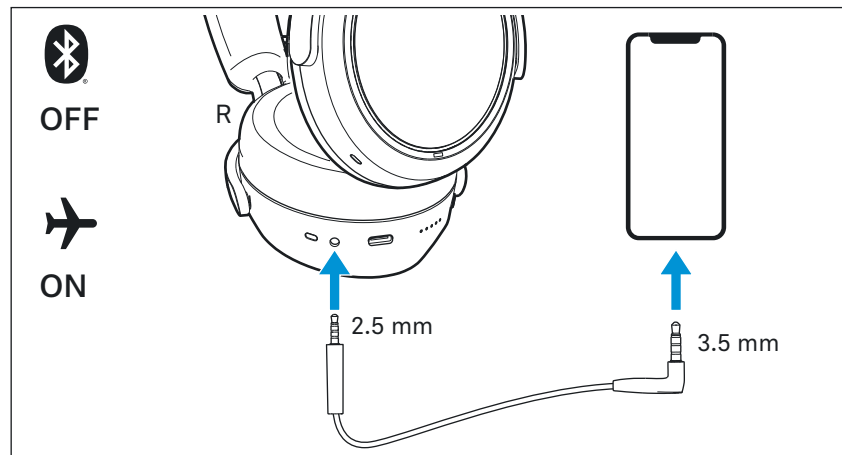

Utilizar adaptador de avión

- ▷ Inserte el jack de 3,5 mm del cable de audio (> 37) en el adaptador para avión.
- ▷ Conecte el adaptador para avión con el sistema de entretenimiento a bordo del avión.

i Si los auriculares no alcanzan un volumen suficiente, suba primero el volumen en el sistema de entretenimiento a bordo del avión.

i Si desea subir el volumen de los auriculares, pero no lo puede hacer como de costumbre, reinicie los auriculares apagándolos y encendiéndolos de nuevo.

Conectar los auriculares mediante cable USB

Si conecta los auriculares mediante el cable USB suministrado a un Mac/PC/dispositivo móvil, puede reproducir los contenidos de audio de su Mac/PC/dispositivo móvil directamente mediante los auriculares.

i Los auriculares se cargan automáticamente cuando los conecta mediante el cable USB a un Mac/PC/dispositivo móvil.

Ajustar los auriculares como dispositivo de reproducción de audio y como dispositivo de entrada de audio estándar para el Mac/PC/dispositivo móvil

- ▷ Asegúrese de que cualquier conexión Bluetooth esté desactivada.
- ▷ Conecte los auriculares y el Mac/PC o dispositivo móvil a través del cable USB.
Los auriculares se cargan mediante la conexión USB.
- ▷ En los ajustes del sistema o en el control del sistema de su Mac/PC/dispositivo móvil, seleccione "MOMENTUM 4" como dispositivo de audio estándar y/o dispositivo de grabación de audio estándar.
- ▷ Inicie la reproducción de música en el Mac/PC/dispositivo móvil. La música se reproduce a través de los auriculares y el micrófono se utiliza para la grabación.

Conservación y transporte de los auriculares

Guarde los auriculares en el bolso de transporte para evitar que se dañen cuando no los utilice o transporte.

i Si guarda o transporta los auriculares encendidos, el sensor no detecta en algunas situaciones que ya se los ha quitado, por ejemplo, si los cuelga por el borde de un bolso o los transporta dentro de un bolso.

Encontrará información sobre cómo evitar problemas con el sensor aquí: > 34

- ▷ Pliegue los auriculares y colóquelos en el bolso de transporte tal y como se muestra en la imagen.
Los auriculares se apagan automáticamente.

Utilizar los auriculares

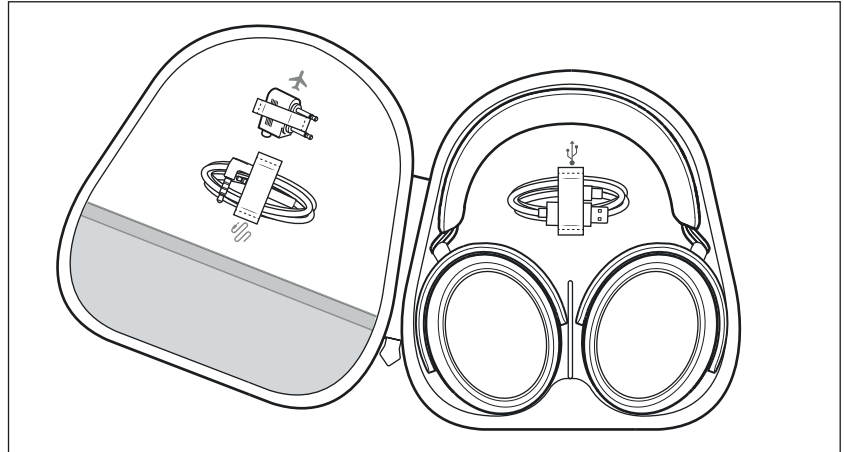

Cuidado y mantenimiento de los auriculares

ATENCIÓN

El líquido puede destruir la electrónica del producto.

El líquido que pueda entrar en la carcasa del producto puede provocar un cortocircuito y destruir la electrónica del producto.

- ▷ Mantenga los líquidos de todo tipo lejos de este producto.
- ▷ Nunca utilice disolventes ni detergentes.

▷ Limpie las partes del producto solo con un paño suave y seco.

Para limpiar el conector hembra de carga:

- ▷ Sople con fuerza sobre el conector hembra de carga.
- ▷ Con ayuda de un pincel suave y seco o un cepillo interdental seco, suelte del conector hembra de carga cualquier partícula de suciedad adherida con cuidado. Aplique solo una presión suave.

Sustitución de las almohadillas

Por motivos de higiene, cada cierto tiempo se deben cambiar sus almohadillas. Encontrará almohadillas de repuesto en www.sennheiser-hearing.com/momentum-4-wireless (para la compra online o diríjase al proveedor Sonova Consumer Hearing de su país: www.sennheiser-hearing.com/service-support)

- ▷ Retire la almohadilla del casco.
- ▷ Asigne la almohadilla derecha al casco derecho y la almohadilla izquierda al casco izquierdo.
- ▷ Coloque la almohadilla nueva en el auricular. Asegúrese de que la costura de la almohadilla mira hacia abajo.
- ▷ Coloque la almohadilla alrededor del casco para que se fije en la muesca del mismo.

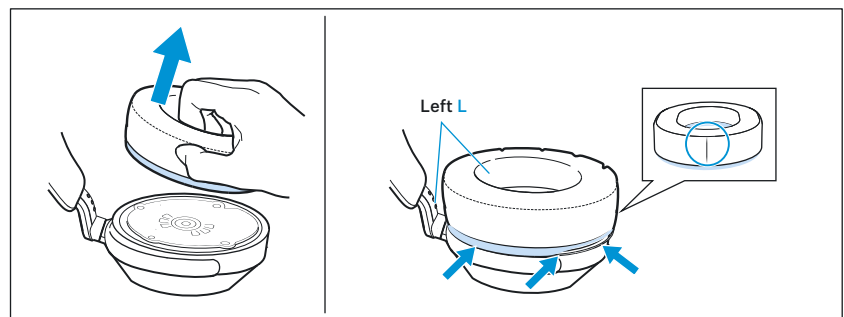

Informaciones sobre la pila recargable integrada

Sonova Consumer Hearing GmbH asegura y garantiza el funcionamiento óptimo de las pilas recargables en el momento de la compra del producto. Si después de la compra o durante el periodo de garantía tuviera la sospecha de que la pila recargable esté visiblemente defectuosa o se muestre un error de carga/pila recargable (> 10), deje de utilizar el producto, desconéctelo de la red de corriente y póngase en contacto con su proveedor Sonova Consumer Hearing. Su proveedor Sonova Consumer Hearing acordará con usted la reparación o la sustitución.

No devuelva un producto con una pila recargable defectuosa a su distribuidor o a su proveedor Sonova Consumer Hearing sin que este se la haya pedido antes. Encontrará al proveedor de su país en: www.sennheiser-hearing.com/service-support.

Al final de la vida útil se debe entregar este producto con la pila recargable montada para su eliminación por separado. Encontrará más información aquí: > 45.

Instalar actualizaciones de firmware

Las actualizaciones del firmware son gratuitas y las puede descargar de Internet con la app Sennheiser Smart Control. Sonova Consumer Hearing recomienda instalar siempre la última versión del firmware para garantizar el mejor rendimiento de su producto.

- ▷ Conecte los auriculares con su smartphone e inicie la app Smart Control (> 20).
- ▷ La aplicación le informa sobre las actualizaciones de firmware disponibles y le guía a través del proceso de instalación.

Preguntas frecuentes/en caso de anomalías

Si se ha producido una avería, proceda en el siguiente orden hasta que se subsane la avería y pueda utilizar nuevamente los auriculares:

1. Mantenga pulsada la tecla multifunción durante 15 segundos (Reset). (> 43).
2. Conecte los auriculares con la app Smart Control para instalar el firmware más reciente (> 41).
3. Restablezca los auriculares a los ajustes de fábrica (> 43).
4. Compruebe en la lista de las preguntas más frecuentes si existe una solución para la avería (> 42).
5. Póngase en contacto con su proveedor Sonova Consumer Hearing para subsanar la avería (> 42).



Lista actual de preguntas frecuentes (FAQ)

Visite la página del producto MOMENTUM 4 en www.sennheiser-hearing.com/download.

Allí encontrará una lista actual de preguntas frecuentes (FAQ) y las soluciones propuestas.

¿Su pregunta o fallo persiste?

Póngase en contacto con su proveedor Sonova Consumer Hearing si en su producto se presentan problemas no recogidos en las preguntas frecuentes o si los problemas no se pueden solucionar con las propuestas indicadas.

Encontrará al proveedor de su país en:

www.sennheiser-hearing.com/service-support.

En caso de que se salga del alcance Bluetooth

La telefonía inalámbrica y el streaming sólo son posibles dentro del alcance de Bluetooth de su smartphone. El alcance depende de las condiciones del entorno, como p. ej., el grosor o la composición de las paredes. Cuando hay contacto visual entre los dispositivos, el alcance de la mayoría de los smartphones y dispositivos Bluetooth es de hasta 10 metros.

Si con los auriculares se sale del alcance de Bluetooth del smartphone, la calidad del sonido se va deteriorando hasta que usted escucha el mensaje de voz "Lost connection" y la conexión se interrumpe por completo. Si vuelve inmediatamente al alcance de Bluetooth con los auriculares, la conexión se restablece de nuevo automáticamente.

Reset de los auriculares

Si los auriculares no funcionan correctamente, ejecute un reset. Los ajustes individuales, como ajustes de sincronización, no se borrarán.

- ▷ Mantenga pulsada la tecla multifunción durante 20 segundos. Se escucha un breve tono de confirmación.

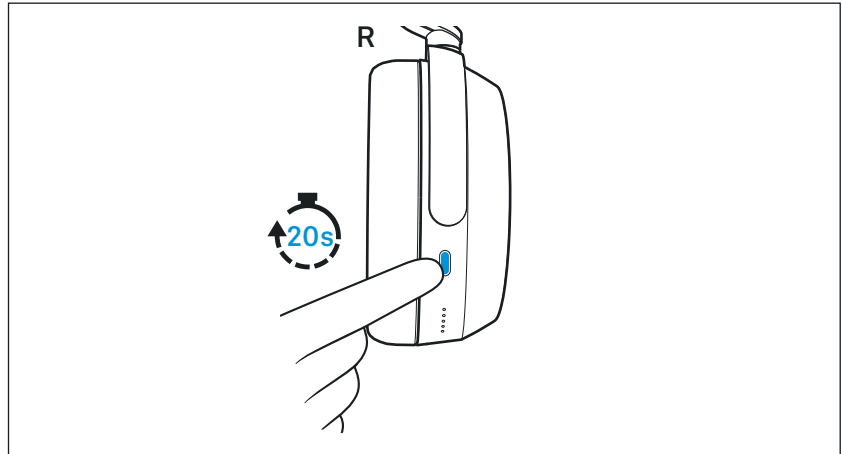

Borrar la lista de sincronización Bluetooth de los auriculares

Puede eliminar la lista de sincronización por Bluetooth con la app Smart Control. Siga las instrucciones en la aplicación.

Restablecer la configuración de fábrica de los auriculares

Para restablecer los auriculares a la configuración de fábrica, necesita la app Smart Control (> 20).

- ▷ Encienda los auriculares (> 20) y conéctelos con un dispositivo Bluetooth en el que esté disponible la app Smart Control.
- ▷ Seleccione en los ajustes de la app la función "Ajustes de fábrica".
- ▷ Siga las instrucciones en la aplicación.

Especificaciones técnicas

Modelo: M4AEBT

Forma de llevar	Bluetooth® Around-ear, cerrado
Acoplamiento al oído	Circumaural
Principio de convertidor	dinámico
Transductor	42 mm
Rango de transmisión	6 Hz a 22.000 Hz (-10 dB)
Nivel de presión acústica (SPL)	106 dB (1 kHz/0 dBFS)
Factor de distorsión (1 kHz, 100 dB SPL)	<0,3 % (1 kHz, 100 dB SPL)
Principio de micrófono	MEMS
Rango de frecuencia del micrófono	80 Hz a 8000 Hz (-3 dB)
Característica del micrófono (voz)	4 micrófonos omnidireccionales (sistema Beamforming de 2x2 micrófonos)
Alimentación de tensión	Pila recargable de polímeros de litio integrada: 3,7 V $\bar{\text{---}}$, 700 mAh, 2,7 Wh Carga USB: 5 V $\bar{\text{---}}$, 750 mA máx.
Tiempo de carga de la pila recargable	aprox. 2 horas
Autonomía	hasta 60 horas (reproducción de música vía Bluetooth, con ANC activada)
Rango de temperatura	<i>Funcionamiento:</i> 0 °C a +40 °C <i>Carga:</i> de +10 °C a +40 °C <i>Almacenamiento:</i> -20 °C a +60 °C
Humedad relativa del aire (sin condensación)	<i>Funcionamiento:</i> 10 a 80% <i>Almacenamiento:</i> 10 a 90%
Peso (auriculares)	aprox. 293 g
Intensidad de campo magnética	6,25 mT

Bluetooth

Versión	Compatible con 5.2, clase 1
Frecuencia de transmisión	2402 MHz a 2480 MHz
Modulación	GFSK, $\pi/4$ DQPSK, 8DPSK
Perfiles	HFP, AVRCP, A2DP
Potencia de salida	10 mW (máx)
Codec	aptX™ Adaptive, AAC, SBC
Nombre del dispositivo	MOMENTUM 4 (personalizable) LE-MOMENTUM 4 (solo Bluetooth Low Energy)
Número de conexiones activas	2

Declaraciones del fabricante

Garantía

Sonova Consumer Hearing GmbH concede una garantía de 24 meses sobre este producto.

Puede consultar las condiciones de garantía actuales en la página de Internet www.sennheiser-hearing.com/warranty u obtenerlas de su proveedor Sonova Consumer Hearing.

Conformidad con las siguientes directivas

- Directiva relativa a la seguridad general de los productos (2001/95/CE)
- En conformidad con los **límites de volumen** específicos de los países

Declaración UE de conformidad



- Directiva RoHS (2011/65/UE)

Por la presente, Sonova Consumer Hearing declara que el tipo de equipo radioeléctrico M4AEBT es conforme con la Directiva para equipos radioeléctricos (2014/53/UE).

El texto completo de la declaración de conformidad de la UE está disponible en la siguiente dirección de Internet: www.sennheiser-hearing.com/download.

Declaración de conformidad de Reino Unido



- Directiva RoHS (2012)
- Directiva sobre equipos radioeléctricos (2017)

Instrucciones para el desecho



- UE: Directiva de pilas (2006/66/CE y 2013/56/UE)
- UE: Directiva RAEE (2012/19/UE)
- UK: Reglamento de baterías (2015)
- UK: Reglamento WEEE (2013)

El símbolo tachado del contenedor de basura sobre ruedas en el producto, la batería/pila recargable (si fuera necesario) y/o el envase advierte de que estos productos no se deben desechar con la basura doméstica al final de su vida útil, sino que deben desecharse por separado. Para los envases, observe las prescripciones legales sobre separación de desechos de su país. La eliminación inadecuada de los materiales de envasado puede perjudicar su salud y el medio ambiente.

La recolección por separado de aparatos viejos eléctricos y electrónicos, baterías/pilas recargables (si fuera necesario) y envases sirve para promover la reutilización y/o el reciclaje y evitar efectos negativos, por ejemplo, los que puedan causar los contaminantes que contengan. Al final de su vida útil, lleve al reciclaje los aparatos eléctricos y electrónicos y las baterías/pilas recargables para aprovechar los materiales reciclables que contienen y evitar ensuciar el medio ambiente.

Si las baterías/pilas recargables pueden extraerse sin destruirlas, tiene la obligación de eliminarlas por separado (para la extracción segura de las baterías/pilas recargables, consulte las instrucciones de manejo del producto). Manipule las baterías/pilas recargables que contengan litio con especial cuidado, ya que suponen riesgos especiales como el incendio y/o el riesgo de ingestión de las pilas de botón. Reduzca la generación de residuos de las baterías en la medida de lo posible utilizando baterías de mayor duración o pilas recargables.

Obtendrá más información sobre el reciclaje de estos productos en la administración de su municipio, en los puntos de recogida municipales o de su proveedor Sonova Consumer Hearing. También puede devolver los aparatos eléctricos o electrónicos a los distribuidores que están obligados a aceptarlos. Así hará una contribución muy importante para proteger nuestro medio ambiente y la salud pública.

Marcas

Apple, the Apple logo and Siri are trademarks of Apple Inc., registered in the U.S. and other countries. App Store is a service mark of Apple Inc.

Android and Google play are registered trademarks of Google Inc.

The Bluetooth® word mark and logos are registered trademarks owned by Bluetooth SIG, Inc. and any use of such marks by Sonova Consumer Hearing GmbH is under license.

Qualcomm aptX™ is a product of Qualcomm Technologies International, Ltd. Qualcomm is a trademark of Qualcomm Incorporated, registered in the United States and other countries, used with permission.

aptX™ is a trademark of Qualcomm Technologies International, Ltd., registered in the United States and other countries, used with permission.

Otros nombres de productos y empresas citados en los documentos del usuario pueden ser marcas o marcas registradas de sus titulares correspondientes.