

 **Saeco**

**Xelsis**   
SUPREMA  
& DELUXE

*Rispetto per il Caffè*





---

*Rispetto per il Caffè*

Le respect du Café  
Уважение к кофе



[WWW.SAECO.COM/CARE](http://WWW.SAECO.COM/CARE)

A

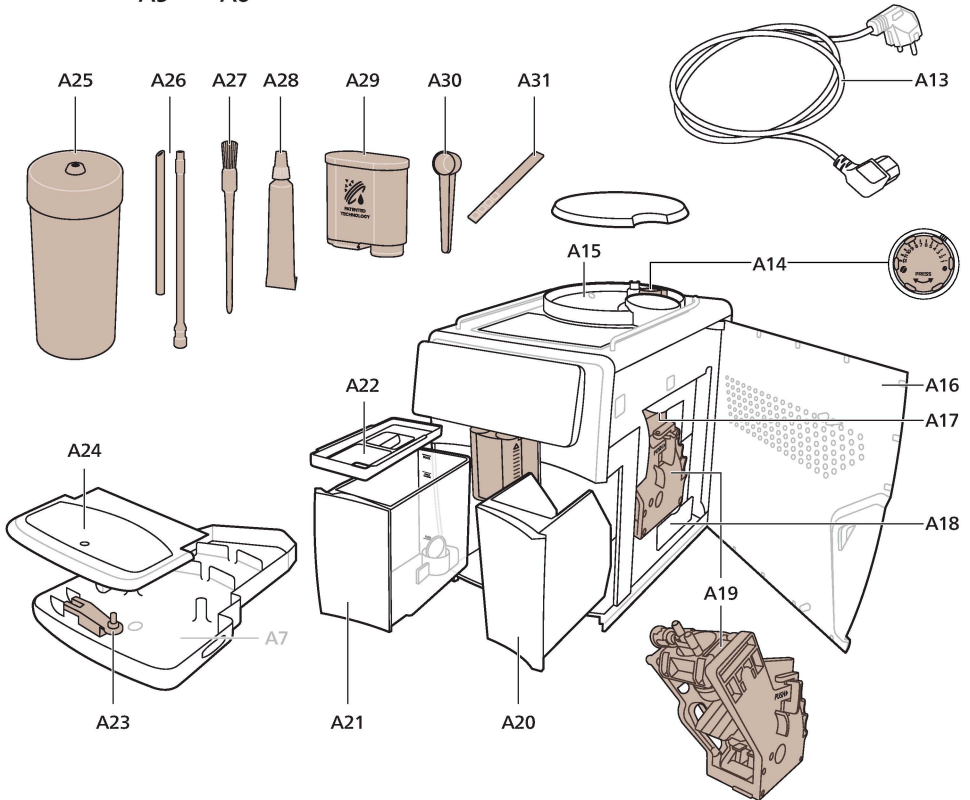
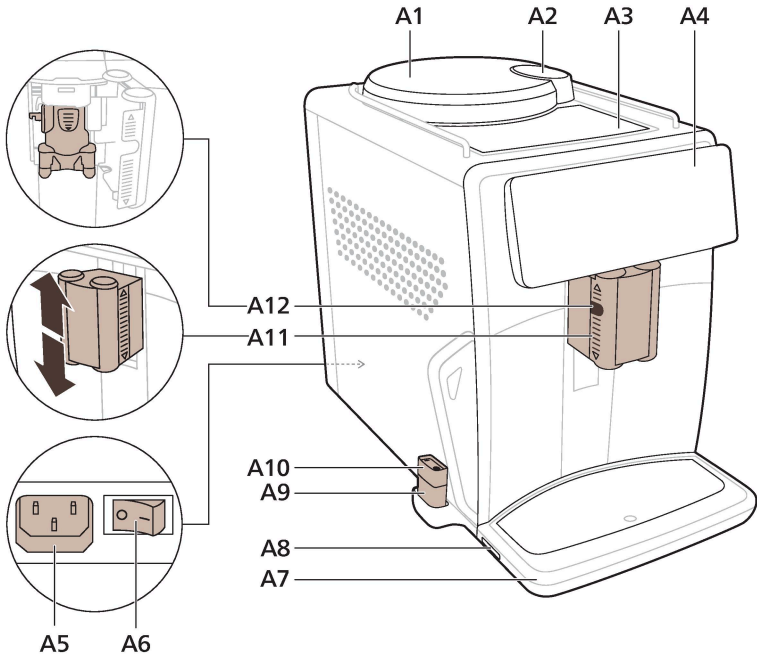

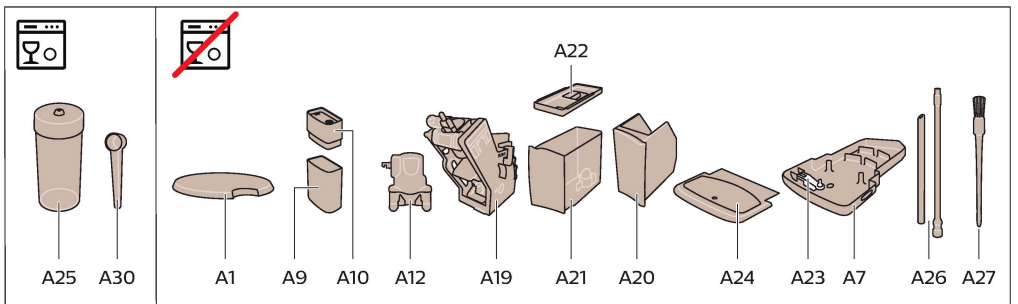
**B****Xelsis SUPREMA: SM8885, SM8889****C****Xelsis DELUXE: SM8780, SM8782, SM8785****D**

## Ierīces pārskats (A att.)

A1 Kafijas pupiņu tvertnes vāks	A14 Maluma iestatīšanas poga (lai uzzinātu vairāk, apmeklējiet vietni <a href="http://www.saeco.com/care">www.saeco.com/care</a> )
A2 Maltās kafijas nodalījuma vāks	A15 Kafijas pupiņu tvertne
A3 Tašu paplāte	A16 Apkopes vāks
A4 Vadības panelis	A17 Kafijas piltuve
A5 Elektriskā vada kontaktligzda	A18 Kafijas biežumu tvertne
A6 Galvenais slēdzis	A19 Kafijas pagatavošanas nodalījums (lai uzzinātu vairāk, apmeklējiet vietni <a href="http://www.saeco.com/care">www.saeco.com/care</a> )
A7 Pilēšanas paplāte	A20 Kafijas atlieku tvertne
A8 Pilēšanas paplātes atbrīvošanas rokturis	A21 Ūdens tvertne
A9 HygieSteam tvertne	A22 Ūdens tvertnes vāks
A10 HygieSteam pārsegs ar piena caurulītes turētāju	A23 „Pilēšanas paplātes pilnuma” indikators
A11 Kafijas un piena padeves tekne ar regulējamu augstumu	A24 Pilēšanas paplātes pārsegs
A12 Iekšējais piena putotājs	
A13 Elektrības vads ar kontaktdakšu	

## Piederumi

A25 Piena tvertne	A29 AquaClean filtrs
A26 Piena caurulīte	A30 Mērkarote
A27 Tīrīšanas birstīte	A31 Ūdens cietības pārbaudes sloksnīte
A28 Smērvielas tūbiņa	

## Vadības panelis

Ir pieejamas divas šī espresso automāta versijas. To vadības paneli izskats ir atšķirīgs, taču visas ikonas darbojas vienādi. Pārskatu par visām ikonām skatiet B un C attēlos. Tālāk ir atrodami apraksti.

B1 Off icon (Izslēgšanas ikona)	B5/C5 Pupiņas
C1 On/off icon (Ieslēgšanas/izslēgšanas ikona)	B6/C6 Machine settings (Kafijas automāta iestatījumi)
B2/C2 Drinks (Dzērieni)	B7/C7 Status menu (Statusa izvēlne)
B3/C3 Drinks menu (Dzērienu izvēlne)	B8/C8 Veikals
B4/C4 Personal profiles (Personīgie profili)	B9/C9 start/stop ► icon (Sākšanas/apturēšanas ikona)

## Ievads

Apsveicam ar pilnīgi automātiskā „Saeco” kafijas automāta iegādi! Lai izmantotu visas Saeco piedāvātās tiešsaistes atbalsta iespējas, reģistrējiet savu kafijas automātu, izmantojot vadības paneli un iebūvēto Wi-Fi savienojumu, vai arī reģistrējiet savu izstrādājumu vietnē [www.saeco.com/MyCoffeeMachine](http://www.saeco.com/MyCoffeeMachine).

Pirms izmantojat ierīci pirmo reizi, uzmanīgi izlasiet atsevišķo drošības brošūru un saglabājiet to, lai vajadzības gadījumā varētu ieskatīties tajā arī turpmāk.

Jūsu pilnībā automatiskais kafijas automāts Saeco Jauj izveido savienojumu ar Wi-Fi tīklu, lai uzlabotu kafijas baudīšanas pieredzi.

Izveidojot kafijas automāta savienojumu ar Wi-Fi tīklu, jūs varēsiet:

- saņemt personalizētus ieteikumus, kuri pamatojas uz mašīnmācīšanos;
- iegūt regulārus programmatūras atjauninājumus, lai uzlabotu savu lietotāja pieredzi;
- izmantot veikala funkciju, ja tā ir pieejama jūsu valstī;
- ja tas ir pieejams jūsu valstī, varat sasaistīt kafijas automātu ar savu Amazon kontu piederumu papildināšanai;
- izveidot savienojumu ar savu mājas ierīci, lai izmantotu balss vadību, ja tā ir pieejama jūsu valstī.

**Piezīme.** Šī ierīce ir pārbaudīta ar kafiju. Arī rūpīgi iztīrītā ierīcē iespējamas kafijas paliekas. Tomēr mēs garantējam, ka ierīce ir pavisam jauna.

## Kafijas automāta ieslēgšana, ja jums ir Xelsis SUPREMA (tikai SM8885, SM8889 modeļiem)

Ieslēdziet kafijas automātu, nospiežot galveno slēdzi automāta aizmugurē.

Pieskarities vadības paneļa vidum, lai ekrānā parādītos ikona „ieslēgts”.

Pieskarities ikonai „ieslēgts” un izpildiet detalizētos norādījumus vadības panelī.



**⚠** Lūdzu, pievienojiet iekārtu un pirmās instalēšanas laikā veiciet programmatūras atjaunināšanu. Tāpat regulāri pārbaudiet, vai nav pieejami manuāli veicami atjauninājumi.

## Kafijas automāta ieslēgšana, ja jums ir Xelsis DELUXE (tikai SM8780, SM8782, SM8785 modeļiem)

Switch on the machine by pressing the main switch on the back of the machine.

Tap the 'on' icon and follow the step-by-step instructions on the control panel.



**⚠** Lūdzu, pievienojiet iekārtu un pirmās instalēšanas laikā veiciet programmatūras atjaunināšanu. Tāpat regulāri pārbaudiet, vai nav pieejami manuāli veicami atjauninājumi.

## Savienojuma izveide ar Wi-Fi

**i** Pievienojiet kafijas automātu 2,4 GHz 802,11 b/g/n mājas Wi-Fi tīklam.

**i** Pievienojot kafijas automātu mājas Wi-Fi tīklam, tiek nodrošināta uzlabota lietotāja pieredze.

**i** Pārliecinieties, vai kafijas automāts un Wi-Fi maršrutētājs atrodas viens otra darbības rādiusā.

Lai pievienotu kafijas automātu Wi-Fi tīklam, veiciet tālāk norādītās darbības.



- 1 Pieskarieties iestatījumu ikonai  un velciet no kreisās puses uz labo, lai atrastu Wi-Fi ikonu.
- 2 Pieskarieties Wi-Fi ikonai.
- 3 Lai savienotu automātu ar Wi-Fi tīklu, veiciet ekrānā redzamās darbības.

Tagad varat izveidot savienojumu.

**A** Kafijas automāts veic automātisko skalošanas ciklu, kad tas tiek ieslēgts un izslēgts ar balsi vadību, un kad kafijas automāts kādu laiku ir bijis neaktīvs un izslēdzas. Lūdzu, pārliecinieties, ka kafijas automātam apkārt esošā vide ir droša.

## Īpašās funkcijas

### Īpašā funkcija

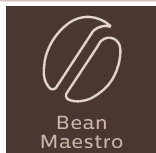

### Darbība:

Kafijas automātā BeanMaestro var izvēlēties kafijas pupiņu veidu un grauzdējumu. Pēc tam tiks automātiski atlasīti piemērotākie kafijas pagatavošanas iestatījumi, lai pagatavotu vislabāko kafiju no kafijas pupiņām.

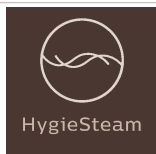

HygieSteam funkcija automātiski attīra piena padeves sistēmu no mikroorganismiem: izmantojiet to pēc kapučīno vai citu dzērienu, kuriem tiek izmantots piens, pagatavošanas.

## Īpašā funkcija



## Darbība:

Mūsu izturīgās dzirnaviņas ir izgatavotas no 100 % keramikas, lai tās būtu izcili stingras un precīzas. Ar 12 maluma pakāpēm tās var pielāgot jebkura lietotāja gaumei.

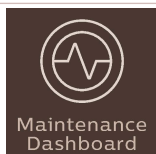

Apkopes vadības panelis sniedz noderīgu pārskatu un dažādu iestatījumu, piemēram, ūdens līmeņa, statusa informāciju, kā arī paziņo, ka drīz jānomaina AquaClean filtrs.

# Dzērienu gatavošana

## Vispārīgās darbības

Lai pagatavotu dzērienu, jums jāveic dažas vienkāršas darbības.



- 1 Ielejiet ūdens tvertnē krāna ūdeni un iebēriet pupiņu tvertnē pupiņas.
- 2 Novietojiet vienu vai divas tases zem padeves teknes ar regulējamu augstumu. Lai pielāgotu kafijas padeves teknes augstumu izmantotās tases vai glāzes izmēram, bīdīet tekni uz augšu vai uz leju.
- 3 Lai atvērtu dzērienu izvēlni, pieskarieties dzērienu ikonai ☕. Lai izvēlētos dzērienu, pieskarieties tam un velciet no kreisās puses uz labo.
  - Ja vēlaties pagatavot divas tases, pieskarieties ikonai „2x”. Ierīce automātiski veic divus secīgus smalcināšanas ciklus atbilstīgi atlasītajiem dzērieniem.

**i** Ikona „2x” nav pieejama visiem dzērieniem.

- 4 Kad dzēriens izvēlēts, varat pielāgot iestatījumus pēc vēlēšanās, pavelkot pielāgošanas slīdni uz augšu vai uz leju.
- 5 Lai sāktu izvēlēto dzēriena gatavošanas ciklu, nospiediet palaišanas/ apturēšanas ikonu ▶■.

**⚠** Neizmantojiet kafijas pupiņas, kas ir karamelizētas vai ar pievienotu garšu.

**i** Nelieliem soļiem grieziet maluma iestatīšanas pogu, un, pagatavojot 5 kafijas tases, sāksiet izbaudīt atšķirību.



## Atbalsts dzēriena parametriem

Lai iegūtu papildinformāciju par konkrētu dzēriena parametru, 3 sekundes turiet nospiestu regulējamo joslu.



## Dzērienu ar pienu gatavošana

Lai pagatavotu dzērienus uz piena bāzes, jums jāveic dažas vienkāršas darbības.

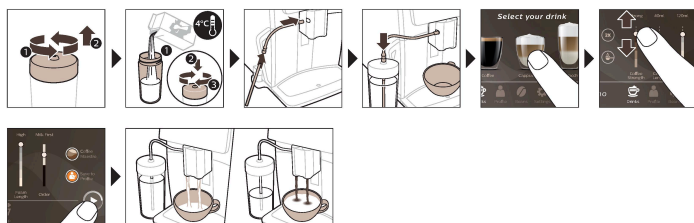

- 1 Ielejiet ūdens tvertnē krāna ūdeni un iebīriet pupiņu tvertnē pupiņas.

Padoms. Kad elastīgā piena caurulīte ir pievienota piena putotājam, pabīdīet padeves tekni augšējā pozīcijā, lai ērti piekļūtu ūdens tvertnei.

- 2 Noskrūvējiet piena tvertnes vāku un ielejiet tajā pienu.

Vienmēr izmantojiet pienu tieši no ledusskapja, lai būtu vislabākais rezultāts.

- 3 Pievienojiet elastīgo piena caurulīti piena putotājam.
- 4 Ievietojiet metāla piena caurulīti tvertnē.
- 5 Pieskarieties dzērienu ikonai ☕, ritiniet un atlasiet izraudzītā dzēriena ar pienu ikonu.
- 6 Varat pielāgot iestatījumus pēc vēlēšanās, pavelkot pielāgošanas slīdni uz augšu vai uz leju.
- 7 Lai sāktu atlasītā dzēriena gatavošanu, jebkurā brīdī nospiediet palaišanas/ apturēšanas ikonu ▶■.
  - Konkrētiem dzērieniem ierīce vispirms izvada pienu un pēc tam kafiju. Vairākiem citiem dzērieniem šis process notiek pretējā veidā – ierīce vispirms izvada kafiju un pēc tam pienu.
  - Lai apturētu piena padevi pirms ierīce ir izvadījusi iepriekš iestatīto daudzumu, nospiediet sākšanas/apturēšanas ikonu ▶■ (tikai modeļiem SM8780, SM8782, SM8785) vai nospiediet apturēšanas ikonu (tikai modeļiem SM8885, SM8889).
  - Lai apturētu visa dzēriena (piena un kafijas) padevi, pirms ierīce ir beigusi darbu, turiet nospiestu sākšanas/apturēšanas ▶■ ikonu (tikai modeļiem

SM8780, SM8782, SM8785) vai nospiediet apturēšanas ikonu (tikai modeļiem SM8885, SM8889).

**⚠** Uzreiz pēc piena padeves aktivizējas funkcija „HygieSteam Shoot” (HygieSteam tvaika strūkla). Ierīce ar spiedienu izlaiž caur iekšējo piena sistēmu tvaiku, lai to ātri iztīrītu. Piena caurulītes metāla daļa var stipri sakarst. Lai novērstu apdegumu gūšanas risku, ļaujiet ierīcei atdzist.

Padoms. Varat izmantot arī parastu piena paku, lai pagatavotu dzērienu ar pienu. Ievietojiet no metāla izgatavoto piena caurulīti tieši piena pakā.

## Kafijas pagatavošana no malts kafijas

Lai pagatavotu kafiju, izmantojot malto kafiju, jums jāveic dažas vienkāršas darbības.

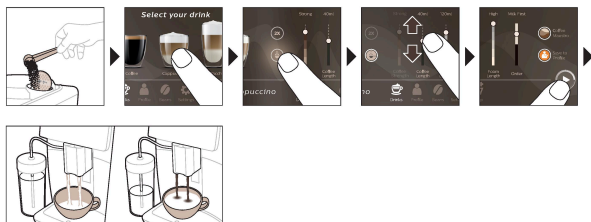

- 1 Noņemiet maltās kafijas nodalījuma vāku un iebēriet tajā vienu mērkaroti maltās kafijas. Uzlieciet vāku.
- 2 Pieskarieties dzērienu ikonai, ritiniet no kreisās puses uz labo un izvēlieties dzērienu.
- 3 Pieskarieties malts kafijas ikonai.
- 4 Varat pielāgot iestatījumus pēc vēlēšanās, pavelkot pielāgošanas slidni uz augšu vai uz leju.
- 5 Lai sāktu izvēlētā dzēriena gatavošanas ciklu, nospiediet palaišanas/ apturēšanas ikonu .

**i** Ja ir atlasīta malta kafija, nevar pielāgot kafijas stiprumu, un nav iespējams vienlaicīgi pagatavot vairāk par vienu dzērienu.

## Karstā ūdens padeve

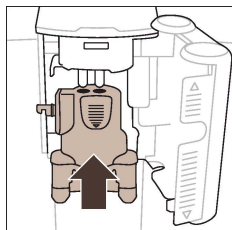

- 1 Pārlicinieties, ka iekšējais piena putotājs ir pareizi piestiprināts kafijas automātam.
- 2 Novietojiet zem teknes tasi.



3 Pieskarieties ikonai „Karsts ūdens”.

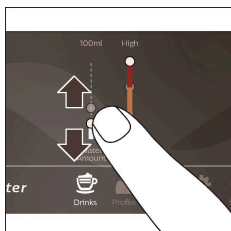

4 Bīdiēt regulējamās joslas, lai pielāgotu karstā ūdens tilpumu vai temperatūru atbilstoši jūsu vēlmēm.

5 Nospiediet sākšanas/apturēšanas ►■ ikonu.

6 Lai apturētu karstā ūdens padevi, pirms ierīce ir beigusi darbu, vēlreiz nospiediet sākšanas/apturēšanas ►■ ikonu (tikai modeļiem SM8780, SM8782, SM8785) vai vēlreiz nospiediet apturēšanas ikonu (tikai modeļiem SM8885, SM8889).

## Personalizācija

Ar šo ierīci varat pielāgot dzēriena iestatījumus pēc vēlēšanās un saglabāt pielāgotos iestatījumus personīgajā profilā. Varat izvēlēties savu ikonu un profila nosaukumu.

### Izmantojiet BeanMaestro funkciju, lai no izvēlētajām pupiņām pagatavotu vislabāko kafiju

Kafijas automātā BeanMaestro var izvēlēties kafijas pupiņu veidu un grauzdējumu. Pēc tam tiks automātiski atlasīti piemērotākie kafijas pagatavošanas iestatījumi, lai pagatavotu vislabāko kafiju no kafijas pupiņām.

1 Galvenajā izvēlnē pieskarieties pupiņu ikonai.



2 Pieskarieties BeanMaestro funkcijai.

3 Atlasiet pupiņu veidu. Varat izvēlēties Arabica vai Robusta pupiņu maisījumu.

4 Izvēlieties pupiņu grauzdēšanas pakāpi.

5 Automātiski tiek atlasīti piemērotākie kafijas pagatavošanas iestatījumi.

6 Izbaudiet nākamo kafijas tasi.

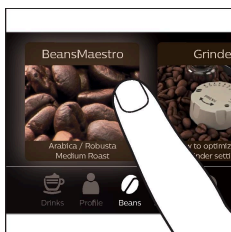

### Procesa paātrināšana, izmantojot CoffeeMaestro funkciju

Tā vietā, lai ar funkcijas CoffeeMaestro palīdzību atsevišķi pielāgotu visus iestatījumus, ierīce piedāvā iespēju izvēlēties garšas profilus. Varat izvēlēties

„Delicato” (Maigs), „Intenso” (Intensīvs) vai „Forte” (Stiprs). Lai izvēlētos CoffeeMaestro garšas profilu, rīkojieties, kā norādīts tālāk.

**1** Pieskarieties izraudzītā dzēriena ikonai.



**2** Atkārtoti pieskarieties ikonai CoffeeMaestro.

- Dzēriena galvenie iestatījumi tagad attiecīgi ir pielāgoti.

**3** Lai sāktu dzēriena gatavošanas ciklu, nospiediet palaišanas/apturēšanas ikonu ▶■.

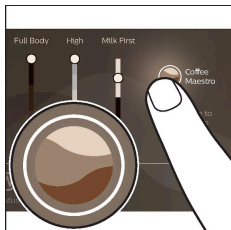

## Dzēriena personalizēšana, izmantojot funkciju CoffeeEqualizer Touch+

Kad dzēriens ir izvēlēts, automātiski tiek aktivizēta CoffeeEqualizer Touch<sup>+</sup> funkcija, un jūs varat pielāgot dzēriena iestatījumus. Ilgāk paturiet attiecīgos displeja vienumus, lai aktivizētu palīdzības funkciju un saņemtu papildu informāciju.

Ar CoffeeEqualizer Touch<sup>+</sup> funkciju varat pielāgot tālāk norādītos iestatījumus.

- |                               |  |
|-------------------------------|--|
| <b>1</b> Aromāta stiprums     | <b>7</b> Kafijas garša                                   |
| <b>2</b> Kafijas daudzums     | <b>8</b> Jūs arī varat izlemt, vai gatavot 1 vai 2 tases |
| <b>3</b> Piena daudzums       | <b>9</b> Secība, kādā tiek lieta kafija un piens         |
| <b>4</b> Ūdens daudzums       |  |
| <b>5</b> Dzēriena temperatūra |  |
| <b>6</b> Putu daudzums        |  |

Piezīme. Atkarībā no izvēlēta dzēriena jūs varat regulēt konkrētus iestatījumus.

## Iecienīto dzērienu saglabāšana profilā

Ar šo ierīci varat pielāgot dzēriena iestatījumus pēc vēlēšanās un saglabāt pielāgotos iestatījumus personīgajā profilā. Varat atlasīt profilu un saglabāt recepti, izmantojot profilus.

Izmantojot profilu 👤 ikonu, varat izveidot profilu un pievienot dzērienu.

**1** Pieskarieties profila 👤 ikonai galvenajā izvēlnē.

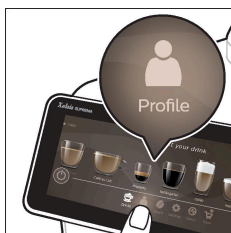

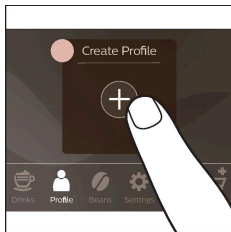

- 2 Pieskarieties pluszīmes ikonai.
- 3 Ierakstiet savu vārdu un atlasiet iecienītāko ikonu.
- 4 Varat pievienot dzērienu. Pieskarieties izraudzītā dzēriena ikonai.
- 5 Personalizējiet dzērienu, izmantojot CoffeeEqualizer Touch<sup>+</sup> vai CoffeeMaestro funkciju.

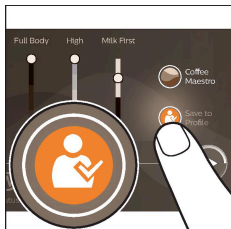

- 6 Pieskarieties ikonai „Saglabāt profilā”, lai saglabātu dzērienu personalizētajā profilā.

## Papildu gaissma plūsma (ExtraShot)

Jūsu ierīce piedāvā iespēju kafijas un piena dzērieniem pievienot papildu Ristretto devu, piemēram, ja vēlaties kafiju stiprāku.

- 1 Novietojiet zem teknes tasi.
- 2 Lai atlasītu dzērienu, pieskarieties kādai no viena pieskāriena dzēriena ikonām.



- 3 Bīdīet regulējamo joslu uz augšu, lai iestatītu lielāko stiprumu, un atlasiet funkciju ExtraShot (Papildu deva).
- 4 Pēc tam nospiediet sākšanas/apturēšanas ►■ ikonu (tikai modeļiem SM8780, SM8782, SM8785) vai sākšanas ikonu (tikai modeļiem SM8885, SM8889), lai sāktu dzēriena pagatavošanu.
- 5 Lai apturētu dzēriena padevi, pirms ierīce ir beigusi darbu, vēlreiz nospiediet sākšanas/apturēšanas ►■ ikonu (tikai modeļiem SM8780, SM8782, SM8785) vai vēlreiz nospiediet apturēšanas ikonu (tikai modeļiem SM8885, SM8889).

**i** Atlasot funkciju ExtraShot (Papildu deva), vienlaikus varat pagatavot tikai vienu kafiju.

**i** Papildu devas funkcija ir pieejama ne visiem dzērieniem.

## Ierīces iestatījumu pielāgošana

Lielāko daļu ierīces iestatījumu varat pielāgot, pieskaroties iestatījumu  ikonai un veicot ekrānā norādītās darbības.

Lai saņemtu tiešsaistes atbalstu (bieži uzdotie jautājumi, filmas u. c.), noskenējiet QR kodu uz brošūras vāka vai apmeklējiet vietni [www.saeco.com/care](http://www.saeco.com/care)

## Ūdens cietības iestatīšana

📌 Lai nodrošinātu optimālu veikspēju un ilgāku ierīces darbības laiku, ieteicams pielāgot ūdens cietības iestatījumu jūsu reģionam atbilstošajam ūdens cietības līmenim. Tādējādi tiek novērsta nepieciešamība pārāk bieži atkalķot ierīci. Pēc noklusējuma ūdens cietības iestatījums ir 4: ciets ūdens.

**Lai noteiktu ūdens cietību jūsu reģionā, izmantojiet kārbā esošo ūdens cietības testa strēmeli:**

**1** Iegremdējiet ūdens cietības testa strēmeli vai turiet to krāna ūdenī 1 sekundi.

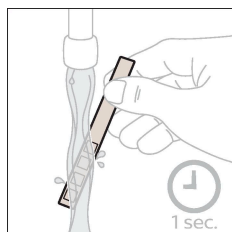

**2** Uzgaidiet 1 minūti. Testa strēmeles kvadrātu skaits, kas pārvēršas sarkanā krāsā, norāda uz ūdens cietību.

**Iestatiet ierīci atbilstoši ūdens cietībai:**

**3** Pieskarieties iestatījumu ⚙️ ikonai un ritiniet no kreisās puses uz labo, lai atlasītu vienumu „Water hardness” (Ūdens cietība).

**4** Izvēlieties ūdens cietības līmeni. Displejā atlasīto sarkano kvadrātu skaitam jāatbilst sarkano kvadrātu skaitam uz testa strēmeles.

**5** Kad ir iestatīta pareiza ūdens cietība, nospiediet apstiprināšanas ✓ ikonu, lai apstiprinātu iestatījumu.

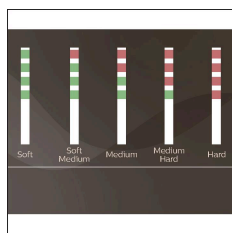
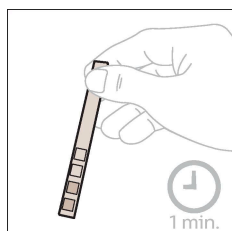

## Smalcināšanas iestatījuma regulēšana

Kafijas stiprumu var mainīt ar smalcināšanas iestatīšanas slēdzi, kas atrodas pupiņu tvertnē. Jo zemāks ir smalcināšanas iestatījums, jo smalkāk kafijas pupiņas tiek samaltas un jo spēcīgāka tiek pagatavota kafija. Ir pieejami 12 dažādi smalcināšanas iestatījumi.

Ierīce ir veidota, lai no jūsu kafijas pupiņām iegūtu vislabāko garšu. Tāpēc mēs iesakām nepielāgot smalcināšanas iestatījumu, pirms nav pagatavotas 100–150 tases (aptuveni 1 lietošanas mēnesis).



**i** Lai pilnībā sajustu atšķirību, jāpagatavo divi vai trīs dzērieni.

**A** Lai nebojātu smalcinātāju, negrieziet smalcinātāja iestatījumu slēdzi vairāk par vienu iedaļu reizē.

- 1 Galvenajā izvēlnē pieskarieties pupiņu ikonai.
- 2 Pieskarieties ikonai „Grinder” (Smalcinātājs).
- 3 Noskatieties videopamācību.

## Rūpnīcas iestatījumu atjaunošana

Ierīce piedāvā iespēju jebkurā brīdī atjaunot rūpnīcas iestatījumus.

- 1 Pieskarieties ikonai Settings (Iestatījumi) .
- 2 Ritiniet no kreisās puses uz labo, lai atlasītu vienumu „Factory settings” (Rūpnīcas iestatījumi). Apstipriniet, pieskaroties apstiprināšanas ikonai .
  - Iestatījumi tagad ir atjaunoti.

**i** Šādi rūpnīcas iestatījumi tika atjaunoti uz noklusējuma iestatījumiem: ūdens cietība, gaidīšanas laiks, displeja spilgtums, skaņa, priekšējais apgaismojums, profili, tvertnes apgaismojums, mērīšana/mērvienības, sākuma ekrāna iestatījumi, BeanMaestro preferences, Wi-Fi pieteikšanās dati, programmatūras atjaunināšanas preferences, Saeco pieteikšanās dati, Amazon pieteikšanās dati.

## Ūdens filtrs „AquaClean”

Jūsu ierīcē ir iespējota opcija „AquaClean”. Varat ievietot „AquaClean” ūdens filtru ūdens tvertnē, lai saglabātu kafijas garšu. Tas arī mazina nepieciešamību pēc attīrīšanas, samazinot kaļķakmens veidošanos ierīcē. Ūdens filtru AquaClean varat iegādāties pie vietējā vai tiešsaistes mazumtirgotāja vai pilnvarotajos servisa centros.

## AquaClean filtra statusa indikators

AquaClean filtra statuss vienmēr ir procentuāli norādīts izvēlnē „Status” (Statuss).

- Ja AquaClean filtra statuss ir 10% vai mazāks, katru reizi, ieslēdzot ierīci, ekrānā uz 2 sekundēm tiks parādīts ziņojums. Šajā ziņojumā tiek ieteikts iegādāties jaunu filtru.
- Ja AquaClean filtra statuss ir 0% vai mazāks, katru reizi, kad ieslēgsiet ierīci, saņemsiet aicinājumu nomainīt AquaClean filtru.

## „AquaClean” ūdens filtra aktivizēšana (5 min.)

**i** Kafijas automāts nenosaka automātiski, vai ūdens tvertnē ir ievietots filtrs. Tādēļ, katrreiz uzstādot jaunu AquaClean ūdens filtru, tas ir jāaktivizē izvēlnē „Status” (Statuss).

**i** Kad ierīce pārstāj rādīt filtra aktivizēšanas ziņojumu, jūs joprojām varat aktivizēt ūdens AquaClean filtru, bet vispirms jāatkalķo ierīce.

**i** Ierīce nebija pilnībā atkaļķota pirms AquaClean ūdens filtra lietošanas sākšanas.

Pirms „AquaClean” ūdens filtra aktivizēšanas tas jāpagatavo, mērcējot to ūdenī, kā aprakstīts zemāk. Ja to neizdarīsiet, ūdens vietā ierīcē varētu iekļūt gaiss, kas izraisītu lielu troksni un neļautu ierīcei pagatavot kafiju.

- 1 Pieskarieties ikonai „Status” (Statuss) un ritiniet no kreisās puses uz labo, lai atlasītu vienumu „AquaClean”.
- 2 Kad parādās aktivizēšanas ekrāns, vēlreiz pieskarieties apstiprināšanas ikonai ✓. Izpildiet ekrānā redzamos norādījumus.

## AquaClean ūdens filtra nomaiņa (5 min.)

Kad caur filtru ir izplūduši 95 litri ūdens, filtrs vairs nedarbosies. AquaClean statusa indikators nokrītas uz 0%, lai atgādinātu, ka ir jānomaina filtrs. Ja laikus nenomainīsiet AquaClean ūdens filtru, jūs joprojām varēsiet to nomainīt, taču vispirms būs jāatkaļķo ierīce.

Kad AquaClean statusa indikators nokrītas uz 0% vai ierīce atgādina, ka ir jānomaina filtrs:

- 1 izņemiet veco AquaClean ūdens filtru;
- 2 uzstādiet jaunu filtru un aktivizējiet to, kā aprakstīts sadaļā “AquaClean filtra aktivizēšana (5 min.)”.

**i** Nomainiet AquaClean ūdens filtru vismaz reizi 3 mēnešos pat tad, ja ierīce vēl nenorāda par nomaiņas nepieciešamību.

## Gatavošanas vienības izņemšana un ievietošana

Dodieties uz ekrānā redzamo izvēlni „Status” (Statuss) un atlasiet vienumu „Brew group clean” (Gatavošanas vienības tīrīšana) vai apmeklējiet vietni [www.saeco.com/care](http://www.saeco.com/care), lai skatītu detalizētas videopamācības par to, kā noņemt, ievietot un tīrīt gatavošanas vienību.

### Gatavošanas vienības izņemšana no ierīces

- 1 Atveriet apkopes vāku.
- 2 Izņemiet kafijas palieku tvertni.

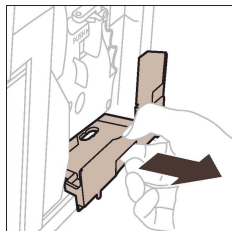



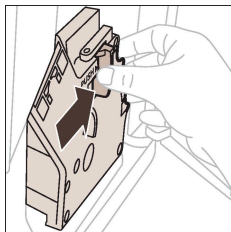

- 3** Nospiediet pogu PUSH un velciet aiz gatavošanas vienības roktura, lai to izņemtu no ierīces.

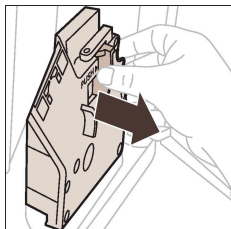

## Gatavošanas vienības ievietošana

Pirms iebīdāt gatavošanas vienību ierīcē, pārlicinieties, ka tā ir pareizā pozīcijā.

- 1** Pārbaudiet, vai bulta uz gatavošanas vienības dzeltenā cilindra ir savietota ar melno bultu un N.

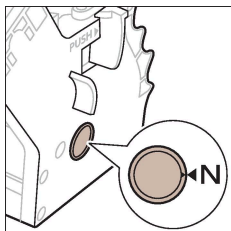

- Ja norādītie punkti nav savietoti, spiediet sviru uz leju, līdz tā saskaras ar gatavošanas vienības pamatni.

- 2** Pārlicinieties, ka dzeltenais fiksācijas āķis gatavošanas vienības otrā pusē ir pareizā pozīcijā.

- Lai āķi novietotu pareizi, spiediet to uz augšu līdz visaugstākajai pozīcijai.

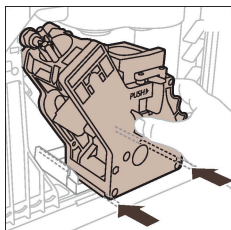
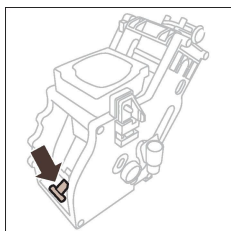

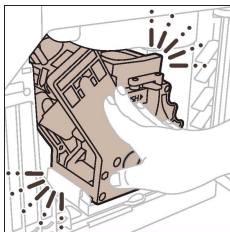

- 3 Iebīdiet gatavošanas vienību atpakaļ ierīcē gar sānos esošajām vadotnēm, līdz tā nofiksējas pozīcijā ar klikšķi. Nespiediet pogu PUSH.
- 4 Ievietojiet kafijas palieku tvertni un uzlieciet apkopes vāku.

## Tīrīšana un kopšana



Ierīce paziņos, kad būs jāveic tīrīšana un apkope.

Ja ierīci regulāri tīra un apkopj, tā ir lieliskā stāvoklī un var ilgstoši nodrošināt gardu kafiju un vienmērīgu kafijas plūsmu.

Lai iegūtu informāciju, kad un kā tīrīt ierīces noņemamās daļas, skatiet tālāk redzamo tabulu. Vairāk izsmeljošas informācijas un videopamācības skatiet vietnē [www.saeco.com/care](http://www.saeco.com/care). Pārskatu par daļām, kuras var iztīrīt trauku mazgājamajā mašīnā, skatiet C attēlā.

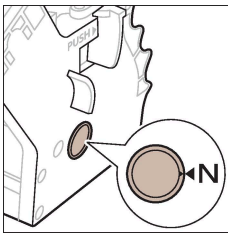
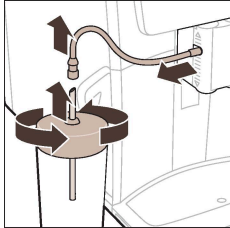
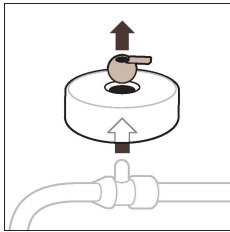
Vienums	Tīrīšanas intervāls	Kā atrast vadības paneli/ Kas jādara
AquaClean filtrs	Kad kafijas automāts norāda vai ik pēc trim mēnešiem.	STATUS (STATUSS) -> CLEANING (TĪRĪŠANA) -> AQUACLEAN. Lai aktivizētu AquaClean filtru, veiciet tālāk minētās darbības.
<p><b>i</b> Kafijas automāts nenosaka automātiski, vai ūdens tvertnē ir ievietots filtrs. Tādēļ visi uzstādītie jaunie AquaClean filtri jāaktivizē izvēlnē „Statuss”.</p>		
<p><b>i</b> Kafijas automāts nebija pilnībā atkalļots pirms AquaClean filtra lietošanas sākšanas.</p>		
<p><b>i</b> Nomainiet AquaClean filtru vismaz reizi 3 mēnešos pat tad, ja kafijas automāts vēl nenorāda par nomaiņas nepieciešamību.</p>		
Gatavošanas vienība	Katru nedēļu	STATUS (STATUSS) -> PERFORMANCE (VEIKTSPĒJA) -> BREW GROUP CLEAN (KAFIJAS PAGATAVOŠANAS NODALĪJUMA TĪRĪŠANA). Lai noņemtu un iztīrītu kafijas pagatavošanas nodalījumu, veiciet tālāk minētās darbības.

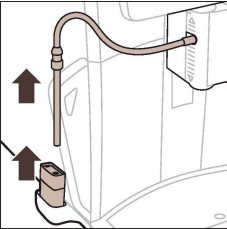
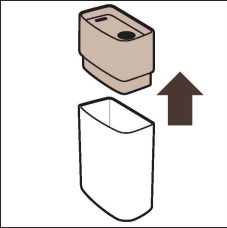
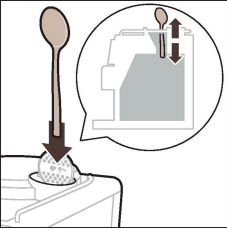
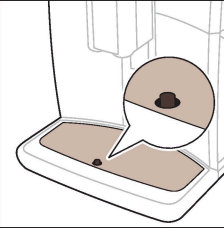
Vienums	Tīrīšanas intervāls	Kā atrast vadības paneli/ Kas jā dara
	<p><b>i</b> Pirms iebīdāt gatavošanas vienību ierīcē, pārlicinieties, ka tā ir pareizā pozīcijā. Uz gatavošanas vienības dzeltenā cilindra esošajai bultai ir jābūt savietotai ar melno bultu un N.</p>	
	Katru mēnesi	STATUS (STATUSS) -> PERFORMANCE (VEIKTSPĒJA) -> COFFEE OIL REMOVAL (KAFIJAS EĻĻAS NOŅEMŠANA). Lai automātiski noņemtu kafijas eļļas atlikumus no kafijas pagatavošanas nodalījuma, veiciet pašattīrīšanās procesa darbības.
Piena sistēma/ iekšējais piens putotājs	Pēc katras lietošanas dienas	STATUS (STATUSS) -> HYGIESTEAM. Lai iztīrītu piens sistēmu, veiciet pašattīrīšanās procesa darbības. Noslaukiet metāla piens caurulītes ārpusi ar mitru drānu un tikai tad ievietojiet to piens caurulītes turētājā.
	Katru nedēļu	Izņemiet un izjauciet iekšējo piens putotāju. Noslaukiet visas daļas krāna ūdenī ar nelielu daudzumu trauku mazgāšanas līdzekļa.
	Katru mēnesi	STATUS (STATUSS) -> HYGIESTEAM -> DEEP MILK CLEAN. Lai iztīrītu piens sistēmu, veiciet pašattīrīšanās procesa darbības.
Piena tvertne	Katru nedēļu	<div data-bbox="613 948 843 1177">  </div> <div data-bbox="613 1190 843 1422">  </div> <p>Izjauciet piens tvertni un izbīdiet lodi, izmantojot piens caurulītes tapu. Mazgājiet visas piens tvertnes daļas tekošā krāna ūdenī vai trauku mazgājamajā mašīnā.</p>

Vienums	Tīrīšanas intervāls	Kā atrast vadības paneli/ Kas jādara
HygieSteam tvertne (piena caurulītes turētājs)	Vienreiz nedēļā vai, kad ierīce par to atgādina.	 <p>Izņemiet HygieSteam tvertni no ierīces un noņemiet HygieSteam pārsegu. Nomazgājiet HygieSteam tvertni un vāku zem tekoša ūdens.</p> 
Maltās kafijas nodalījums	Reizi nedēļā pārbaudiet, vai maltās kafijas nodalījums nav aizsērējis.	 <p>Atvienojiet ierīci no elektrotīkla un izņemiet gatavošanas vienību. Noņemiet maltās kafijas nodalījuma vāku un novietojiet uz tā karotes kātu. Kustiniet kātu uz augšu un uz leju, līdz pieķepušie kafijas biežumi izbirst. Detalizētas videopamācības ir pieejamas vietnē <a href="http://www.saeco.com/care">www.saeco.com/care</a>.</p>
Kafijas biežumu tvertne	Iztukšojiet kafijas biežumu tvertni pēc ierīces aicinājuma. Tīriet to reizi nedēļā	Izņemiet kafijas biežumu tvertni, kamēr ierīce ir ieslēgta. Noskalojiet to krāna ūdenī ar nelielu daudzumu trauku mazgāšanas līdzekļa.
Pilēšanas paplāte	 <p>Katru dienu</p> <p>iztukšojiet pilēšanas paplāti, kad pa to ir izbīdījies sarkanais pilnas pilēšanas paplātes indikators. Tīriet pilēšanas paplāti reizi nedēļā</p>	 <p>Izņemiet pilēšanas paplāti un nomazgājiet to tekošā krāna ūdenī ar nelielu daudzumu trauku mazgāšanas līdzekļa.</p>

Vienums	Tīrīšanas intervāls	Kā atrast vadības panelī/ Kas jā dara
Gatavošanas vienības eļļošana	Ik pēc 2 mēnešiem	Eļļojiet gatavošanas vienību ar tūbiņā iepakoto smērvielu (sk. <a href="#">Gatavošanas vienības eļļošana</a> ). Apmeklējiet vietni <a href="http://www.saeco.com/care">www.saeco.com/care</a> lai skatītu izsmeltošas videopamācības.
Ūdens tvertne	Katru nedēļu	Izskalojiet ūdens tvertni zem tekoša krāna ūdens.
Ierīces priekšpuse	Katru nedēļu	Notīriet ar neabrazīvu drāniņu.
Kafijas automāta atkaļķošana	Kad kafijas automāts norāda veikt atkaļķošanu	STATUS (STATUSS) -> DESCALING (ATKAĻĶOŠANA). Lai atkaļķotu kafijas automātu, veiciet tālāk minētās darbības. Kad ir nepieciešams veikt atkaļķošanu, kafijas automāts norāda uz atkaļķošanas nepieciešamību, tādēļ nospiediet ikonu Labi, lai sāktu atkaļķošanu, un izpildiet tālāk norādītās darbības.

[www.saeco.com/care](http://www.saeco.com/care),

## Gatavošanas vienības tīrīšana

Ja gatavošanas vienību regulāri tīra, tiek novērsta iekšējo sistēmu aizsērēšana kafijas palieku dēļ. Dodieties uz ekrānā redzamo izvēlni „Status” (Statuss) un atlasiet vienumu „Brew group clean” (Gatavošanas vienības tīrīšana) vai apmeklējiet vietni [www.saeco.com/care](http://www.saeco.com/care), lai skatītu videopamācības par to, kā noņemt, ievietot un tīrīt gatavošanas vienību.

### Gatavošanas vienības mazgāšana tekošā krāna ūdenī

- 1 Pieskarieties ikonai „Status” (Statuss) un ritiniet, lai atlasītu vienumu „Brew group clean” (Gatavošanas vienības tīrīšana).
- 2 Pieskarieties apstiprināšanas ikonai ✓, lai apstiprinātu izvēli, un pēc tam izpildiet ekrānā redzamos norādījumus.

### Gatavošanas vienības mazgāšana ar kafijas eļļas notīrīšanas tabletēm

Izmantojiet tikai Philips kafijas eļļas notīrīšanas tabletes.

- 1 Pieskarieties ikonai „Status” (Statuss) un ritiniet, lai atlasītu vienumu „Brew group clean” (Gatavošanas vienības tīrīšana).
- 2 Pieskarieties apstiprināšanas ikonai ✓, lai apstiprinātu izvēli, un pēc tam izpildiet ekrānā redzamos norādījumus.

## Gatavošanas vienības eļļošana

Lai uzlabotu ierīces veiktspēju, ieteicams ik pēc 2 mēnešiem eļļot gatavošanas vienību, lai nodrošinātu, ka kustīgo detaļu darbība ir vienmērīga.

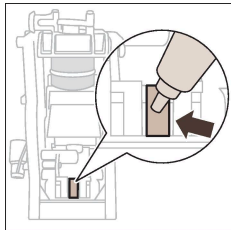

**1** Uzklājiet uz gatavošanas vienības virzuļa (pelēkās daļas) plānu smērvielas kārtu.

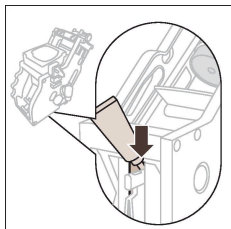

**2** Uzklājiet plānu smērvielas kārtu uz gatavošanas vienības vārpstas (pelēkās daļas).

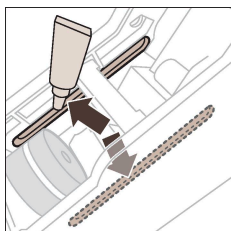

**3** Plānā kārtā ieziediet abās pusēs esošās vadotnes.

## Iekšējā piena putotāja tīrīšanas programmas

**i** Ierīce paziņo, kad ir jātīra iekšējais piena putotājs.

Ierīcei ir trīs programmas, kas paredzētas iekšējā piena putotāja tīrīšanai:

- „HygieSteam Shot” (HygieSteam tvaika strūkļa): dzēriena ar pienu pagatavošanas laikā ierīce automātiski ar spiedienu izlaiž caur iekšējo piena putotāju tvaika strūkļu, lai ātri to iztīrītu.

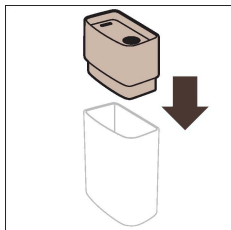

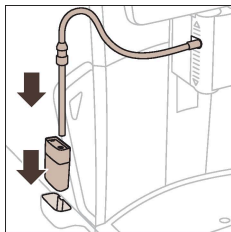

- "HygieSteam": ierīce rūpīgi iztīra iekšējo piena sistēmu ar tvaiku. Pārliecinieties, ka HygieSteam tvertne ir pareizi salikta un piestiprināta pie ierīces. Ievietojiet piena caurulīti piena caurulītes turētājā un izpildiet ekrānā redzamos norādījumus.
- "Deep Milk Clean": veiciet procedūru "Deep Milk Clean" ar Philips piena sistēmas tīrīšanas līdzekli, lai rūpīgi iztīrītu iekšējo piena sistēmu.

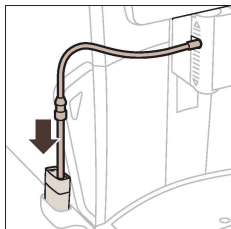

## Iekšējā piena putotāja mazgāšana tekošā krāna ūdenī

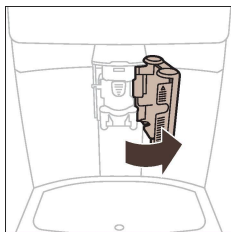

- 1 Atveriet iekšējā piena putotāja vāku.

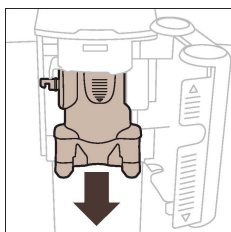

- 2 Izņemiet iekšējo piena putotāju, velkot to uz leju.

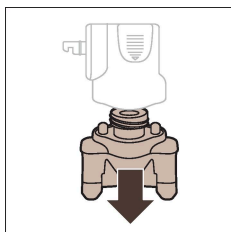

- 3 Izjauciet iekšējo piena putotāju, noņemot apakšdaļu no augš daļas.

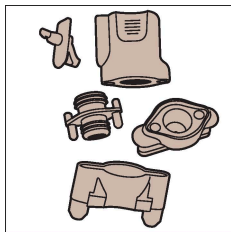

- 4 Pilnībā izjauciet pa detaļām un nomazgājiet tās tekošā krāna ūdenī.
- 5 Salieciet iekšējo piena putotāju.

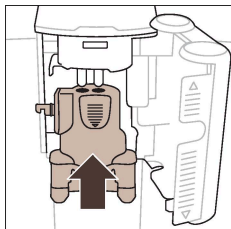

- 6 Lai ievietotu iekšējo piena putotāju, tam ir jābūt taisni un salāgojiet atveres ar abām ierīces caurulītēm. Bīdiet iekšējo piena putotāju uz augšu, līdz tas ir nostiprināts tam paredzētajā vietā.
- 7 Aizveriet vāku.

Dodieties uz [www.saeco.com/care](http://www.saeco.com/care), lai skatītu izsmeltošas videopamācības.

## Atkaļķošanas procedūra

Izmantojiet tikai Philips atkaļķošanas līdzekli. Nekādā gadījumā nedrīkst izmantot atkaļķošanas līdzekli uz sērskābes, sālsskābes, sulfamīnskābes vai etiķskābes (etiķa) bāzes, jo tas var bojāt ierīces ūdens sistēmu un tas nepienācīgi izšķīdinās katlakmeni. Ja netiek izmantots Philips atkaļķošanas līdzeklis, garantija nav spēkā. Ja ierīce netiek atkaļķota, garantija nav spēkā. Jūs varat iegādāties Philips atkaļķotāju pie vietējā vai tiešsaistes mazumtirgotāja vai pilnvarotajos servisa centros.

- 1 Kad ierīce pieprasa veikt atkaļķošanu, pieskarieties apstiprināšanas ikonai ✓, lai uzsāktu procedūru. Lai palaistu atkaļķošanu bez ierīces aicinājuma, pieskarieties ikonai „Status” (Statuss) un atlasiet vienumu „Descale” (Atkaļķot).
- 2 Izņemiet pilēšanas paplāti, kafijas biežumu tvertni un HygieSteam tvertni, iztukšojiet tās un pēc tam ievietojiet atpakaļ vietā.
- 3 Izņemiet ūdens tvertni un iztukšojiet to. Izņemiet „AquaClean” filtru.

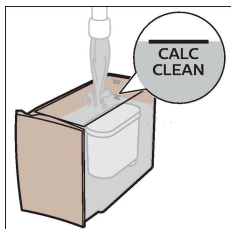
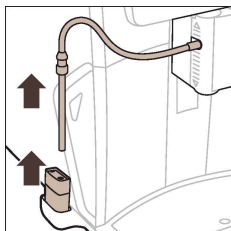

- 4 Ielejiet visu pudelē esošo Philips atkaļķošanas šķīdumu ūdens tvertnē, pēc tam ielejiet tvertnē ūdeni līdz atzīmei CALC CLEAN (TĪRĪŠANA). Tad ievietojiet ierīcē ūdens tvertni.
- 5 Novietojiet lielu tvertni (1,5 l) zem kafijas padeves teknes.



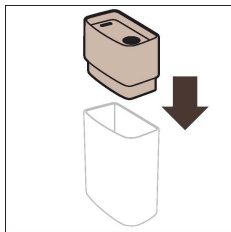

- 6 Pārliecinieties, ka HygieSteam tvertne ir pareizi salikta un piestiprināta pie ierīces. Ievietojiet piena caurulīti piena caurulītes turētājā.
- 7 Lai palaistu atkaļķošanas procedūru, izpildiet ekrānā redzamos norādījumus. Atkaļķošanas procedūra ilgst aptuveni 30 minūtes, tajā ir atkaļķošanas cikls un skalošanas cikls.
- 8 Kad skalošanas cikls ir beidzies, jāizskalo ūdens tvertne un ūdens sistēma. Izpildiet ekrānā redzamos norādījumus.
- 9 Ievietojiet jaunu AquaClean filtru ūdens tvertnē un aktivizējiet to (sk. [„AquaClean” ūdens filtra aktivizēšana \(5 min.\)](#)).

Padoms: „AquaClean” filtra izmantošana samazina nepieciešamību atkaļķot!

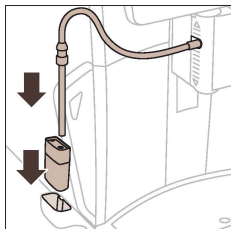

## Rīcība, ja atkaļķošanas procedūra ir apturēta

Varat pārtraukt atkaļķošanas procedūru, vadības panelī nospiežot ieslēgšanas/izslēgšanas ikonu. Ja atkaļķošanas procedūra tiek pārtraukta, pirms tā ir pilnībā pabeigta, ūdens tvertnē vai ūdens sistēmā var palikt nedaudz atkaļķošanas šķidrums. Šādā gadījumā rīkojieties sekojoši:

- 1 Rūpīgi iztukšojiet un izskalojiet ūdens tvertni.
- 2 Ar svaigu ūdeni līdz atzīmei CALC CLEAN piepildiet ūdens tvertni un atkal ieslēdziet ierīci. Ierīce uzksrīs un veiks automātisko skalošanas ciklu.
- 3 Pirms dzērienu pagatavošanas palaidiet manuālās skalošanas ciklu. Lai veiktu manuālās skalošanas ciklu, vispirms izlejiet pusi karstā ūdens no ūdens tvertnes un tad gatavojiet 2 tases maltās kafijas, nepievienojot malto kafiju.

Piezīme: ja atkaļķošanas procedūra netika pabeigta, ierīcei pēc iespējas ātrāk nepieciešama atkārtota atkaļķošanas procedūra.

## Kļūdu kodi

Tālāk ir kļūdu kodu saraksts, kurā ir iekļautas problēmas, ko varat novērst pats. Videopamācības varat skatīt vietnē [www.saeco.com/care](http://www.saeco.com/care). Ja parādās cits kļūdas kods, lūdzu, sazinieties ar klientu apkalpošanas centra darbiniekiem savā valstī. Kontaktinformāciju skatiet garantijas bukletā.

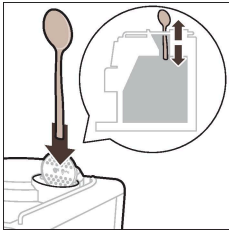
Kļūdas kods	Problēma	Iespējamais risinājums
01	Kafijas piltuve ir aizsērējusi.	 <p>Izslēdziet ierīci un atvienojiet to no elektrotīkla. Izņemiet gatavošanas vienību. Noņemiet malts kafijas nodalījuma vāku un ievietojiet atvērumā karotes kātu. Kustiniet kātu uz augšu un uz leju, līdz pieķepušie kafijas biežumi izbirst. Dodieties uz <a href="http://www.saeco.com/care">www.saeco.com/care</a>, lai skatītu izsmeļošanas videopamācības.</p>
03	Gatavošanas vienība ir netīra vai slikti ieeļļota.	Izslēdziet ierīci. Izskalojiet gatavošanas vienību ar tīru ūdeni, ļaujiet tai nožūt, pēc tam ieeļļojiet to (sk. <a href="#">Gatavošanas vienības eļļošana</a> ). Detalizētas videopamācības ir sniegtas sadaļā "Gatavošanas vienības tīrīšana" vai pieejamas vietnē <a href="http://www.saeco.com/care">www.saeco.com/care</a> . Tad ieslēdziet ierīci.
04	Gatavošanas vienība ir nepareizā pozīcijā.	Izslēdziet ierīci. Izņemiet gatavošanas vienību un ievietojiet to atpakaļ. Iepriekš pārlicinieties, ka gatavošanas vienība ir pareizā pozīcijā. Detalizētas videopamācības ir sniegtas sadaļā "Gatavošanas vienības lietošana" vai pieejamas vietnē <a href="http://www.saeco.com/care">www.saeco.com/care</a> . Tad ieslēdziet ierīci.
05	Ūdens sistēmā ir gaiss.	Restartējiet ierīci, vēlreiz to izslēdzot un ieslēdzot. Ja tas ir izdevies, izlejiet 2–3 tases karsta ūdens. Ja ilgāku laiku neesat atkalņojis ierīci, atkalņojiet to.
	„AquaClean” filtrs nebija pareizi sagatavots pirms uzstādīšanas vai ir aizsērējis.	Izņemiet AquaClean filtru un vēlreiz mēģiniet pagatavot kafiju. Ja tas izdodas, pārlicinieties, ka „AquaClean” filtrs ir pareizi sagatavots, pirms ievietojat to atpakaļ (sk. <a href="#">„AquaClean” ūdens filtra aktivizēšana (5 min.)</a> ). Ievietojiet „AquaClean” filtru ūdens tvertnē. Ja problēma tomēr nav atrisināta, filtrs, iespējams, ir aizsērējis un ir jāmaina.
11	Ierīcei ir jāpielāgojas istabas temperatūrai	Ļaujiet iekārtai kādu brīdi pielāgoties no transportēšanas/āra temperatūras līdz istabas temperatūrai. Izslēdziet ierīci, nogaidiet 30 minūtes un atkal ieslēdziet to. Ja ierīce joprojām nedarbojas, sazinieties ar klientu apkalpošanas centra darbiniekiem savā valstī. Kontakttinformāciju skatiet garantijas bukletā.
14	Ierīce ir pārkarusi.	Izslēdziet ierīci un pēc 30 minūtēm ieslēdziet to.
19	Ierīce nav pareizi pieslēgta sienas kontaktligzdai.	Pārlicinieties, ka strāvas vada mazā kontaktdakša ir pareizi pievienota kontaktligzdai ierīces aizmugurē.

## Piederumu pasūtīšana

Ierīces tīrīšanai un atkalņošanai izmantojiet tikai Philips kopšanas līdzekļus. Šos produktus var iegādāties, iespējot Amazon Smart Reorders, pie vietējā vai tiešsaistes mazumtirgotāja vai pilnvarotajos servisa centros.

**i** Lai varētu izmantot Amazon Smart Reorders, vispirms jāaktivizē šis pakalpojums vietnē Amazon. Pēc tam izpildiet ierīces ekrānā redzamās darbības, lai savienotu savu Amazon kontu ar savu Saeco kontu. Kad šīs darbības ir veiktas, varat izmantot pakalpojumu Amazon Smart Reorder.

**i** Ierīces vadības paneļa izvēlnē „Shop” (Veikals) varat apskatīt, vai Philips apkopes produkti un piederumi ir pieejami pie vietējiem mazumtirgotājiem.

Lai tiešsaistē varētu atrast pilno rezerves daļu sarakstu, ievadiet savas ierīces tipa numuru. Tipa numuru varat atrast apkopes vāka iekšpusē.

Kopšanas līdzekļi un veida numuri:

- atkalļošanas šķīdums CA6700;
- „AquaClean” filtrs CA6903;
- gatavošanas vienības smērviela HD5061;
- kafijas eļļas notīrīšanas tabletes CA6704;
- piena sistēmas tīrīšanas līdzeklis CA6705;
- apkopes komplekts CA6707.

## Programmatūras atjauninājumi

Atjaunināšana ir būtiska, lai aizsargātu jūsu privātumu un nodrošinātu pareizu kafijas automāta darbību. Varat iestatīt, vai vēlaties manuāli atjaunināt ierīci, vai arī, lai atjaunināšana notiktu automātiski.

**i** Kad ir izvēlēti automātiskie atjauninājumi, lai ierīce varētu saņemt programmatūras atjauninājumus visu nakti, jāpārlicinās, ka tā ir pieslēgta barošanas avotam arī naktīs laikā un ir iespējots Wi-Fi.

**i** Atjauninājumi ir pieejami, ja ir veikti programmatūras uzlabojumi, ierīcei izstrādātas jaunas funkcijas, kā arī, kad jānovērš iespējama drošības problēma.

**i** Obligātie programmaparatūras atjauninājumi tiek sākti automātiski, kad kafijas automāts ir gaidstāves režīmā. Programmaparatūras atjaunināšanas laikā kafijas automātu nevar izmantot.

## Traucējummeklēšana

Šajā nodaļā ir apkopotas visbiežākās problēmas, kādas var rasties, lietojot šo ierīci. Atbalsta videoklipus un bieži uzdoto jautājumu pilnīgu sarakstu skatiet vietnē [www.saeco.com/care](http://www.saeco.com/care). Ja nespējat atrisināt problēmu, sazinieties ar klientu apkalpošanas centru savā valstī. Kontaktinformāciju skatiet garantijas bukletā.

Problēma	Iemesls	Risinājums
Manā jaunajā kafijas automātā ir atrodamas kafijas paliekas.	Šī ierīce ir pārbaudīta ar kafiju.	Arī rūpīgi iztīrītā ierīcē iespējamas kafijas paliekas. Tomēr ierīce ir pavisam jauna.
Ierīce ir režīmā "DEMO" (Demonstrācija).	Gaidstāves ikona ir turēta nospiesta ilgāk nekā 8 sekundes.	Izslēdziet un ieslēdziet ierīci ar galveno slēdzi tās aizmugurē.
Pilēšanas paplāte ātri piepildās / pilēšanas paplātē vienmēr ir nedaudz ūdens.	Tas ir normāli. Ierīce izmanto ūdeni, lai izskalotu iekšējo sistēmu un gatavošanas vienību. Daļa ūdens plūst caur iekšējo sistēmu tieši pilēšanas paplātē.	 <p data-bbox="897 336 1068 580">Katru dienu iztukšojiet pilēšanas paplāti, vai tad, kad pa to ir izbīdījies sarkanais pilnas pilēšanas paplātes vāka indikators.</p> <p data-bbox="661 585 1039 667">Padoms. novietojiet krūzi zem padeves teknes, lai savāktu skalojamo ūdeni, kas tiek no tās izvadīts.</p>
Ikona, kas norāda uz nepieciešamību iztukšot kafijas biežumu tvertni, joprojām deg.	Kafijas biežumu tvertne tika iztukšota laikā, kad ierīce bija atvienota no sienas kontaktligzdas vai jūs to pievienojāt atpakaļ pārāk ātri.	Izņemiet kafijas biežumu tvertni, nogaidiet 5 sekundes un tad ievietojiet to atpakaļ.
Ierīce piedāvā iztukšot kafijas biežumu tvertni, lai gan tvertne nav pilna.	Pēc pēdējās kafijas biežumu tvertnes iztukšošanas ierīcē kafijas ciklu skaitītājs netika atiestatīts.	Vienmēr pēc kafijas biežumu tvertnes novietošanas atpakaļ pagaidiet apmēram 5 sekundes. Tādā veidā kafijas biežumu skaitītājs tiks atiestatīts uz nulli un sāks veikt pareizu kafijas biežumu ripu uzskaiti.
Kafijas biežumu tvertne ir pārpildīta, bet ikona "Empty coffee grounds container" (Iztukšojiet kafijas biežumu tvertni) neparādījās uz displeja.	Ir noņemta pilēšanas paplāte, neiztukšojot kafijas biežumu tvertni.	Noņemot pilēšanas paplāti, iztukšojiet arī kafijas biežumu tvertni, pat ja tajā ir tikai dažas kafijas biežumu ripas. Tādā veidā kafijas biežumu ripu skaitītājs tiks atiestatīts uz nulli un sāks veikt pareizu kafijas biežumu ripu uzskaiti.
Gatavošanas vienību nevar izņemt.	Gatavošanas vienība ir nepareizā pozīcijā.	Atiestatiet ierīci, kā aprakstīts tālāk. Aizveriet apkopes vāku. Izslēdziet un ieslēdziet ierīci, un nogaidiet, līdz tā ir gatava darbam. Vēlreiz mēģiniet izņemt gatavošanas vienību (sk. <a href="#">Gatavošanas vienības izņemšana un ievietošana</a> ).

## Problēma

## Iemesls

## Risinājums

Gatavošanas vienību nevar ievietot.

Gatavošanas vienība ir nepareizā pozīcijā.

Atiestatiet ierīci, kā aprakstīts tālāk. Aizveriet apkopes vāku. Atstājiet gatavošanas vienību izņemtu. Izslēdziet ierīci un atvienojiet to no elektrotīkla. Nogaidiet 30 sekundes, pēc tam pieslēdziet ierīci atpakaļ strāvai, ieslēdziet to un gaidiet, līdz ierīce būs gatava lietošanai. Novietojiet gatavošanas vienību pareizā pozīcijā un ievietojiet ierīcē (sk. [Gatavošanas vienības izņemšana un ievietošana](#)).

Kafija ir ūdeņaina.

Gatavošanas vienība ir netīra vai ir jāieeļļo.

Izņemiet gatavošanas vienību, noskalojiet to tekošā krāna ūdenī un ļaujiet tai nožūt. Pēc tam ieeļļojiet kustīgās detaļas (sk. [Gatavošanas vienības eļļošana](#)).

Ierīce veic pašregulācijas procedūru. Šī procedūra tiek sākta automātiski, lietojot ierīci pirmo reizi, mainot kafijas pupiņu veidu vai pēc ilgstoša neizmantošanas perioda.

Lai ļautu ierīcei pabeigt tās pašregulāciju, pirmajā lietošanas reizē jāpagatavo piecas kafijas porcijas.

Smalcinātāja iestatījums ir pārāk rupjš.

Iestatiet smalcinātājam smalkāku (zemāku) iestatījumu. Lai pilnībā sajustu atšķirību, pagatavojiet 2 vai 3 dzērienus.

Kafija nav pietiekami karsta.

Iestatītā temperatūra ir pārāk zema.



Izvēlnē atlasiet maksimālo temperatūras iestatījumu.

Auksta glāze samazina dzēriena temperatūru.

Iepriekš sasildiet tases, skalojot tās ar karstu ūdeni.

Piena pievienošana samazina dzēriena temperatūru.

Neatkarīgi no tā, vai jūs pievienojat karstu vai aukstu pienu, piena pievienošana vienmēr samazina kafijas temperatūru. Iepriekš sasildiet tases, skalojot tās ar karstu ūdeni.

## Problēma

## Iemesls

## Risinājums

Kafija netek vai tek lēni.

Uz AquaClean ūdens filtrs nav kārtīgi sagatavots uzstādīšanai.

Izņemiet AquaClean ūdens filtru un izlejiet nedaudz karsta ūdens. Ja tas izdodas, AquaClean nav pareizi uzstādīts. Atkārtoti uzstādiet un aktivizējiet AquaClean filtru un izpildiet visas nodaļā "AquaClean ūdens filtrs" norādītās darbības.

Pēc ilgstoša ierīces neizmantošanas perioda AquaClean ūdens filtrs ir jāgatavo atkārtotai izmantošanai un jāizlej 2–3 tasītes karsta ūdens.

AquaClean ūdens filtrs ir aizsērējis.

AquaClean ūdens filtrs jānomaina ik pēc trim mēnešiem. Filtrs, kas ir vecāks par trim mēnešiem, var aizsērēt.

Smalcinātāja iestatījums ir pārāk smalks.

Iestatiet smalcinātājam rupjāku (augstāku) iestatījumu. Ņemiet vērā, ka tas ietekmēs kafijas garšu.

Gatavošanas vienība ir netīra.

Izņemiet gatavošanas vienību un noskalojiet to tekošā krāna ūdenī (sk. [Gatavošanas vienības mazgāšana tekošā krāna ūdenī](#)).

Kafijas padeves tekne ir netīra.

Iztīriet kafijas padeves tekni un tās atvērumus ar cauruļu tīrītāju vai adatu.

Maltās kafijas nodalījums ir aizsērējis.

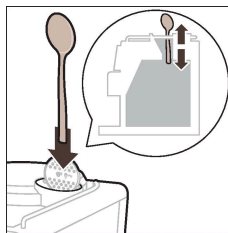

Izslēdziet ierīci un izņemiet gatavošanas vienību. Noņemiet maltās kafijas nodalījuma vāku un novietojiet uz tā karotes kātu.

Kustiniet kātu uz augšu un uz leju, līdz pieķepušie kafijas biežumi izbirst.

Ierīces sistēma ir aizsērējusi ar katlakmeni.

Ierīces atkalīžošanai izmantojiet tikai Philips atkalīžošanas līdzekli (sk. [Atkalīžošanas procedūra](#)). Iekārta vienmēr ir jāatkalīžo, ja parādās tāds uzaicinājums.

Piens neputojas.

Iekšējais piena putotājs ir netīrs vai ir ievietots nepareizi.

Iztīriet iekšējo piena putotāju un pārliecinieties, ka novietojat un ievietojat to pareizi (sk. [Iekšējā piena putotāja mazgāšana tekošā krāna ūdenī](#)).

Piena veids nav piemērots putošanai.

Dažādu veidu piens var veidot atšķirīgu apjoma un atšķirīgas kvalitātes putas.

## Problēma

## Iemesls

## Risinājums

Piens šļakstās.

Izmantotais piens nav pietiekami auksts.

Raugieties, lai vienmēr izmantotu ledusskapī atdzesētu pienu.

Elastīgā piena caurulīte nav pareizi pievienota.

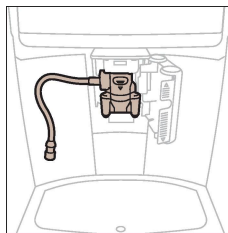
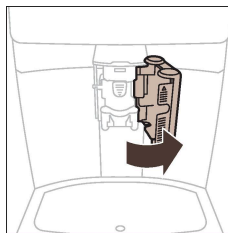

Atveriet kafijas padeves teknes durtiņas un pārbaudiet, vai elastīgā piena caurulīte ir pilnībā pievienota piena putotājam. Ievērojiet, ka piena putotāja un piena caurulītes var būt karstas. Pirms pieskaraties piena putotājam un caurulītēm, ļaujiet tām atdzist.

Piena putotāja un piena caurulītes nav tīras.

Izņemiet un izjauciet iekšējo piena putotāju (sk. [Iekšējā piena putotāja mazgāšana tekošā krāna ūdenī](#)). Noskalojiet visas daļas zem krāna ūdens. Rūpīgai tīrīšanai izmantojiet Philips piena sistēmas tīrīšanas līdzekli un veiciet procedūru „Deep Milk Clean”, izmantojot izvēlnes „Status” (Statuss) un „Hygiesteam”. Ievērojiet: ja daļas ir mazgātas trauku mazgājamajā mašīnā, iespējams, ka ēdiena daļiņas vai mazgāšanas līdzekļa atlikumi ir radījuši nosprostojumus. Iesakām arī vizuāli pārbaudīt, vai tās nav nosprostojušās.

Iesakām katru dienu veikt programmu „HygieSteam”. 1) Vadības panelī nospiediet vienumu „Status” (Statuss). 2) Atlasiet „HygieSteam”. 3) Pēc tam displejā apstipriniet visas darbības.

Piena caurulītes ir nosprostojušās.

Vienmēr glabājiet piena tvertni bez piena caurulītēm ledusskapī. Piena caurulītēs var sakrāties atlikušais piens, un tas var bloķēt piena plūsmu caurulītēs. Pirms novietošanas glabāšanai izskalojiet piena caurulītes.

## Problēma

## Iemesls

## Risinājums

Ierīcei, iespējams, ir noplūde.

Ierīce izmanto ūdeni, lai izskalotu iekšējo sistēmu un gatavošanas vienību. Ūdens plūst caur iekšējo sistēmu tieši pilēšanas paplātē. Tas ir normāli.

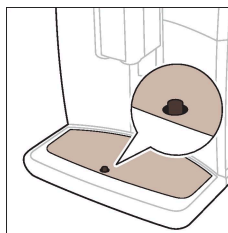

Katru dienu iztukšojiet pilēšanas paplāti, vai tad, kad pa to ir izbīdījies pilnas pilēšanas paplātes vāka indikators. Padoms.

Novietojiet tasi zem padeves teknes, lai uztvertu skalošanas ūdeni, un samaziniet ūdens daudzumu pilēšanas paplātē.

Pilēšanas paplāte ir pārpildīta un pārplūdusi, tāpēc izskatās, ka ierīcei ir noplūde.

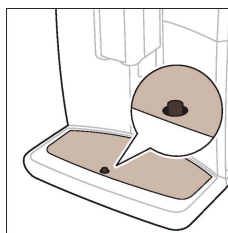

Katru dienu iztukšojiet pilēšanas paplāti, vai tad, kad pa to ir izbīdījies pilnas pilēšanas paplātes vāka indikators.

Ūdens tvertne nebija pilnībā ievietota, no ūdens tvertnes izplūst nedaudz ūdens, un ierīcē tika iesūkts gaiss.

Pārliecinieties, vai ūdens tvertne ir pareizā pozīcijā: noņemiet to un ievietojiet to ierīcē vēlreiz, cik vien tālu iespējams.

Gatavošanas vienība ir netīra/ aizsērējusi.

Izskalojiet gatavošanas vienību.

Ierīce nav novietota uz horizontālas virsmas.

Novietojiet ierīci uz horizontālas virsmas, nepārplūst un pilnas pilēšanas paplātes indikators darbojas pareizi.

AquaClean ūdens filtru nevar aktivizēt, un ierīce aicina veikt atkalķošanu.

Filtrs nav laicīgi uzstādīts pēc tam, kad ekrānā tika parādīts AquaClean atgādinājums. Tas nozīmē, ka ierīcē vēl ir palikušas kaļķakmens nogulsnes.

Vispirms atkalķojiet ierīci, tad uzstādiet AquaClean ūdens filtru.

Jauno ūdens filtru nevar ievietot.

Jūs mēģināt uzstādīt citu filtru, nevis AquaClean ūdens filtru.

Ierīcei ir piemēroti tikai AquaClean ūdens filtri.

AquaClean ūdens filtra apaļais gumijas blīvgredzens nav savā vietā.

Uzlieciet savā vietā AquaClean ūdens filtra apaļo gumijas blīvgredzenu.



Problēma	Iemesls	Risinājums
Ierīce rada skaļu troksni.	Tas ir normāli, ka ierīce lietošanas laikā rada troksni.	Ja ierīces radītie trokšņi mainās, iztīriet gatavošanas vienību un ievietojiet to (sk. <a href="#">Gatavošanas vienības elļošana</a> ).
	AquaClean ūdens filtrs nebija pareizi sagatavots, un ierīcē tika iesūkts gaiss.	No ūdens tvertnes izņemiet AquaClean ūdens filtru un atbilstoši sagatavojiet to lietošanai, pirms to ievietojiet atpakaļ (sk. <a href="#">Ūdens filtrs „AquaClean”</a> ).
	Ūdens tvertne nebija pilnībā ievietota, un ierīcē tika iesūkts gaiss.	Pārliecinieties, vai ūdens tvertne ir pareizā pozīcijā: noņemiet to un ievietojiet to ierīcē vēlreiz bīdot, cik vien tālu iespējams.
Kad es pirmo reizi mēģinu savienot ierīci ar Wi-Fi, tā nevar izveidot savienojumu ar Wi-Fi tīklu.	Norādīts nepareizs Wi-Fi nosaukums un parole. Kafijas automāts un Wi-Fi maršrutētājs neatrodas viens otra darbības rādiusā.	Pārbaudiet savu Wi-Fi nosaukumu un paroli. Pārliecinieties, vai kafijas automāts un Wi-Fi maršrutētājs atrodas pietiekami tuvu viens otram, vai izmantojiet Wi-Fi pastiprinātāju.
Ierīcei neizdodas atrast mājas Wi-Fi tīklu.	Wi-Fi maršrutētājs nedarbojas pareizi.	Pārliecinieties, ka Wi-Fi maršrutētājs darbojas pareizi, un ka tam ir savienojums ar internetu.
	Ierīce neatrodas maršrutētāja darbības diapazonā.	Pārliecinieties, ka ierīce atrodas maršrutētāja darbības diapazonā. Varat arī izmantot Wi-Fi signāla pastiprinātāju.
	Maršrutētājam, ar kuru kafijas automāts mēģina izveidot savienojumu, ir divas 5 GHz joslas, un kafijas automāts nemēģina izveidot savienojumu ar 2,4 GHz tīklu.	5 GHz tīkli netiek atbalstīti. Pagaidām izslēdziet 5 GHz joslu maršrutētājā un mēģiniet vēlreiz savienot pāri kafijas automātu ar citu tā paša maršrutētāja joslu (2,4 GHz). Pēc veiksmīgas savienošanas pāri atkal ieslēdziet 5 GHz joslu.
Es vēl nevaru izmantot Alexa un Amazon Smart Reorders.	Jūs vēl neesat savienojis savu Amazon kontu ar savu Saeco kontu.	Lūdzu, izpildiet ierīces vadības panelī sniegtos norādījumus, lai savienotu savu Amazon kontu ar savu Saeco kontu un, lai varētu izmantot Alexa balss vadību un Amazon Smart Reorders.
		Piezīme. Lai varētu izmantot šīs funkcijas, jums ir jāuzinstalē lietotne Alexa vai jābūt pieejamai Alexa ierīcei, kā arī vietnē Amazon jāiespējo pakalpojums Smart Reorders.

Problēma	Iemesls	Risinājums
Ierīces Wi-Fi savienojamība iepriekš darbojās, bet vairs nedarbojas.	Jūsu Wi-Fi nosaukums un/vai parole ir mainīta.	Izpildiet sadaļā „Savienojuma izveide ar Wi-Fi” izklāstītos norādījumus un izveidojiet savienojumu, izvēloties tīklu ar jauno Wi-Fi nosaukumu.
	Wi-Fi parole ir mainīta.	Izpildiet sadaļā „Savienojuma izveide ar Wi-Fi” izklāstītos norādījumus un ievadiet jauno Wi-Fi paroli.
	Wi-Fi maršrutētājs nedarbojas pareizi.	Pārbaudiet maršrutētāju un pārliecinieties, ka tas darbojas.
	Wi-Fi savienojumu var pārtraukt elektromagnētiski vai citi traucējumi.	Turiet ierīci prom no citām elektroniskām ierīcēm, kas var izraisīt traucējumus.
	Neviens no iepriekš minētajiem risinājumiem nedarbojas.	Lai atkārtoti izveidotu Wi-Fi savienojumu, izslēdziet un ieslēdziet ierīci ar galveno slēdzi tās aizmugurē.

## Tehniskie rādītāji

Ražotājs patur tiesības uzlabot produkta tehniskās specifikācijas. Visi iestatītie lielumi ir aptuveni.

Apraksts	Vērtība
Izmērs (platums x augstums x dziļums)	287 x 396 x 487 mm
Svars	11–12,4 kg
Barošanas vada garums	1200 mm
Ūdens tvertne	1,7 l, noņemama
Pupiņu piltuves ietilpība	450 g
Kafijas biežumu tvertnes ietilpība	15 ripas
Piena tvertnes tilpums	600 ml
Pielāgojams teknes augstums	75–148 mm
Nominālais spriegums – jauda – energoapgādes avots	Skatiet apkopes vāka iekšpusē esošo datu plāksnīti
Wi-Fi frekvenču josla	2,4 GHz 802.11 b/g/n

## Atbilstības deklarācija

Ar šo DAP B.V. paziņo, ka pilnībā automātiskie espresso kafijas automāti SM8780, SM8782, SM8785, SM8885 un SM8889 atbilst Direktīvai 2014/53/ES.

ES atbilstības deklarācijas pilnais teksts ir pieejams šeit: [https://](https://www.saeco.com)

[www.saeco.com](https://www.saeco.com).

Pilnībā automātiskie espresso kafijas automāta modeļi SM8780, SM8782, SM8785, SM8885 un SM8889 ir aprīkoti ar Wi-Fi moduli, 2,4 GHz, 802,11 b/g/n (kanāli 1..13). Maksimālā raidīšanas jauda <100 mW (20 dBm).

## Wi-Fi

Kafijas automāts ir tīkla iekārta, kas atbilst reg. (ES) Nr. 801/2013, un to ir paredzēts izmantot pastāvīgi savienotam ar 2,4 GHz 802.11 b/g/n tīklu.

4219.450.3076.2 (01/2022) rev.00



421945030762

[www.saeco.com/care](http://www.saeco.com/care)

**EAC**



>75% recycled paper  
>75% papier recyclé