



ROTAR 300 SERIE

AUTOMATISCHE
BANDAGIERMASCHINEN

ROTAR 300 SERIE

Bekannte Technik in kompaktem Design

Mit der Rotar 300 ist es Komax gelungen, die bewährte Technik der Rotar 500 in eine Tischmaschine zu integrieren.

Kabelsätze mit bis zu 10 Abzweigen lassen sich von den programmierbaren Bandagiermaschinen der Rotar 300 Serie problemlos handhaben.

Durch die Visualisierung der Prozessschritte wird die Fertigung deutlich erleichtert. Zur Flexibilität trägt die freie Positionierung des Linearsystems bei: Es können je nach Bedarf individuelle Positionen angefahren werden.

Kabelsätze mit bis zu zwei Abzweigen lassen sich bestens mit den Bediener-gesteuerten Bandagiermaschinen der Rotar 300 Serie herstellen. Des weiteren erfüllt die Rotar 300 Serie die höchsten Sicherheitsanforderungen und reduziert die Stillstandzeiten. Je nach Konfiguration sind die Maschinen der Rotar 300 Serie mit offenem und geschlossenem Wickelkopf erhältlich.

DIE HERAUSRAGENDEN FEATURES DER ROTAR 300 SERIE AUF EINEN BLICK

Rechtsbündiger Wickelkopf

Offener Wickelkopf

Großer Wickelkopfbereich

Neuartiges Prozesscover

Verarbeitung von Bandrollen bis zu einem Durchmesser von 220 mm

Intuitive Maschinenprogrammierung

Digitale Bedienungsanleitung

Rechtsbündiger Wickelkopf

- Keine Kollisionspunkte.
- Die Blockierung der Leitung wird verhindert.
- Einfaches und schnelles Handling der Leitung.
- Ideale Anbindung in eine Fertigungslinie.

Neuartige Prozessabdeckung

- Das intelligente Prozesscover erfüllt die höchsten Sicherheitsstandards.
- Die Prozesshaube öffnet und schließt vollautomatisch und erkennt Handhabungsfehler selbstständig.
- Mit Hilfe von verschiedenen Einlässen kann der Leitungseinführungsbereich auf die Maße 25 mm und 50 mm angepasst werden.

Großer Wickelkopfbereich

- Mehr Platz für die Handhabung der Leitung.
- Optimierte Handlingzeit.



EINE NEUE GENERATION DES BANDAGIERENS

Offener Wickelkopf

- Ideal für große Querschnitte mit langen Abzweigen.
- Die Wickelkopföffnung erleichtert das Einlegen und Entnehmen der Kabelstränge.

Verarbeitung von Bandrollen bis zu einem Durchmesser von 220 mm

- Weniger Stillstandzeiten der Maschine.
- Optimale Rüstzeit.

VORSCHUBSYSTEM

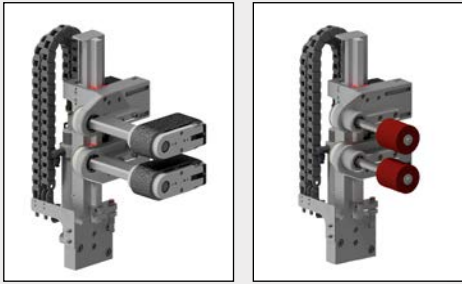

ITA-C SOFTWARE

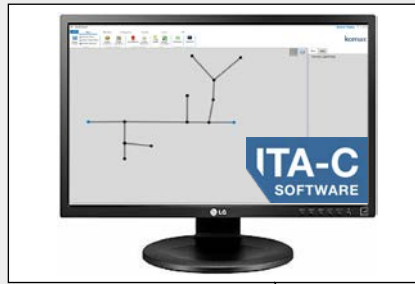

MES & REMOTE



LINEARSYSTEM



AUSFÜHRHILFE



SPANNUNGSVARIANTEN

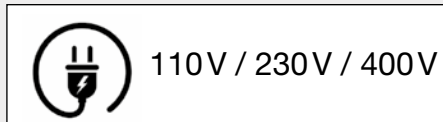

TISCHPLATTE

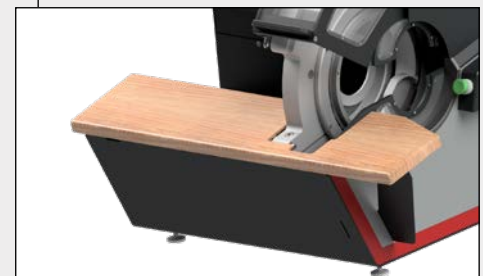

EINE MASCHINE ALS PLATTFORM

AUS EINER BASISVARIANTE LASSEN SICH 7 MASCHINENVARIANTEN, AUF DEM NEUESTEN STAND DER TECHNIK UND MIT DERZEIT WELTWEIT EINZIGARTIGEN FEATURES, ABBILDEN. DURCH VERSCHIEDENE OPTIONEN LÄSST SICH DIE MASCHINE INDIVIDUELL ANPASSEN.

WICKELKOPF- BELEUCHTUNG



Applikationen auf Kundenwunsch

Die Maschinen der Rotar 300 Serie bieten verschiedene Konfigurationsmöglichkeiten, welche vom Kunden passend für die Anforderungen seines Produktes ausgewählt werden können. Um speziellen Kundenanforderungen gerecht zu werden, hält Komax Taping ein breites Angebot an zusätzlichen Ausstattungsoptionen bereit.

SPANNRING

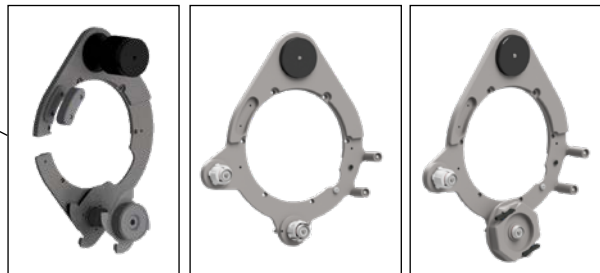

WICKELTISCHE

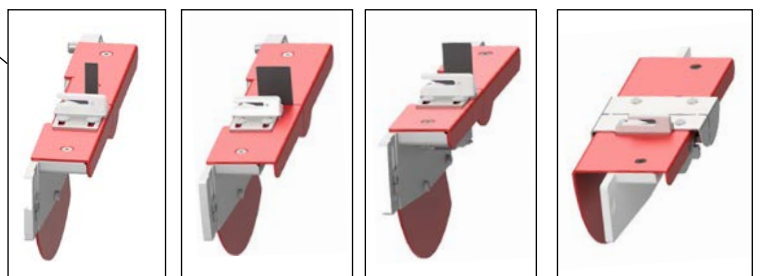

FUSSGESTELL



WICKELHILFE



WICKELKOPF

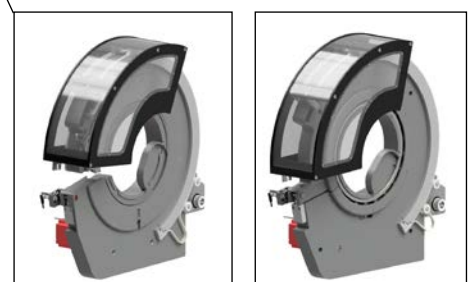

Herausragende Prozessqualität und Reproduzierbarkeit

Automatisiertes Bandagieren mit der Rotar 300 Serie bringt mit geringerem Klebebandverbrauch bis zu 25 % Materialeinsparung gegenüber der manuellen Fertigung. Das robuste Vorschubsystem sorgt für geringen Verschleiß und damit für höhere Standzeiten. Mit der Wahl des Vorschubs in Rollen- oder Bandausführung wird für unterschiedlichste Leitungsqualitäten und -stärken der ideale Leitungstransport und eine optimale Bandüberlappung gewährleistet. Dies garantiert die Verarbeitung eines großen Spektrums an Leitungsquerschnitten.

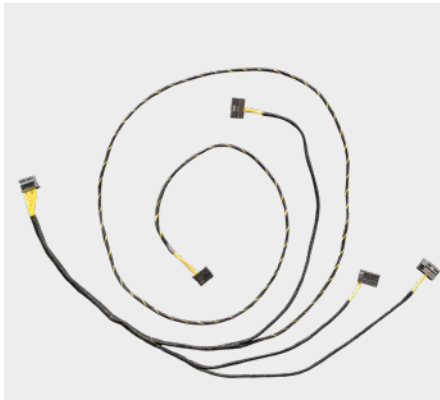

Intuitive Maschinenprogrammierung

Die neue Rotar 300 ist ebenfalls mit der schon bekannten und bewährten ITA-C Desktop-Lizenz kompatibel. Mit Hilfe dieser Software lässt sich der Programmablauf über eine Tabelle oder anhand der Zeichnung der Kabelsatzstruktur erstellen, wobei die Parameter intuitiv angepasst werden können. Die Software kalkuliert dabei automatisch den optimalen Prozessablauf. Durch die Installation der Software auf einem Desktop-PC im Produktionsplanungsbüro entfällt die Programmerstellung an der Maschine. Somit werden Stillstandzeiten der Maschine auf ein Minimum reduziert. Eine digitale Bedienungsanleitung direkt auf dem Panel ist jederzeit verfügbar und erleichtert eine schnelle Problemlösung. Bei Störungen im Betrieb erfolgt eine automatische Anzeige der Problemstellungen und Lösungen.



Einlässe am Wickelkopf

Es können zwei verschiedene Einlässe am Wickelkopf gewählt werden, und zwar $\varnothing 25$ mm bzw. $\varnothing 50$ mm. Dadurch kann der Freiraum zum einlaufenden Kabelsatz so gering wie möglich gehalten werden. Dies erhöht die Akzeptanz der Maschine beim Bediener und sorgt für mehr Sicherheit.



Verarbeitung von Bandrollen mit einem Außendurchmesser von bis zu 220 mm

Eine der herausragenden Eigenschaften der Rotar 300 Serie ist die Vergrößerung des verarbeitbaren Bandrollendurchmessers auf 220 mm. Bis dato waren Bandrollendurchmesser von 180 mm das Maximum.

Durch die Verwendung der großen Bandrollen reduziert sich die Anzahl der erforderlichen Bandwechsel und somit die Maschinenstillstände um 45 %.

Dies bedeutet bei einer zu verarbeitenden Bandlänge von 1.000 mm einen 7-maligen Rollenwechsel bei einem Bandrollendurchmesser von 220 mm, während bei herkömmlichen Rollendurchmessern von 180 mm die Bandrolle ganze 13 Mal gewechselt werden muss.

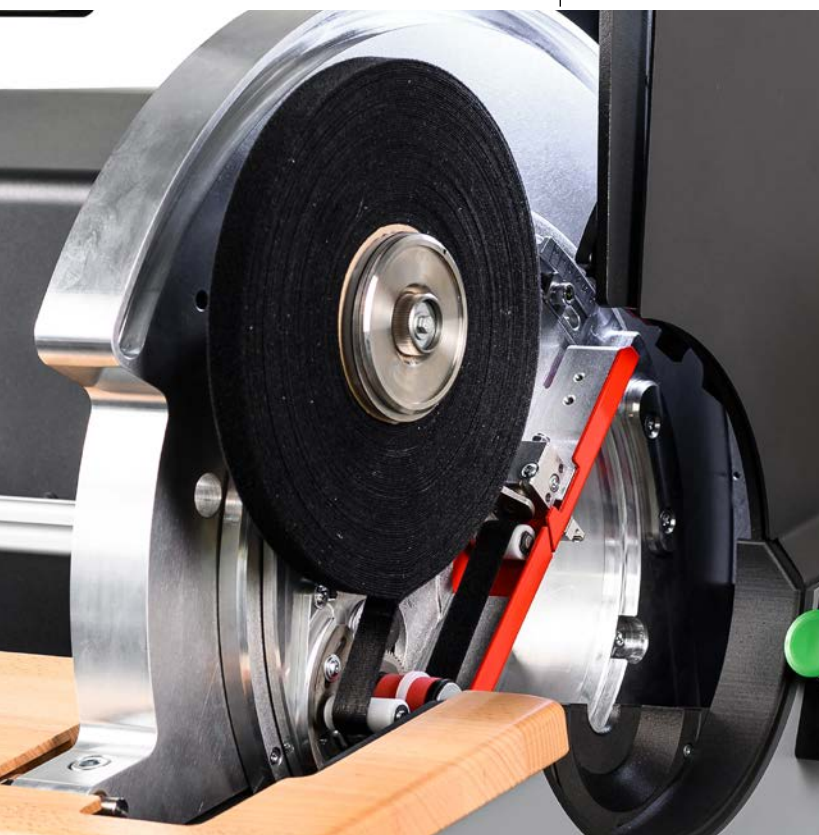

Das perfekte Tempo

Nachdem die maximale Drehzahl des Wickelkopfes im Programm hinterlegt wurde, lässt sich die Geschwindigkeit stufenlos durch das Fußpedal regulieren. Durch die Verwendung des Fußpedals sind die Hände frei, was ein noch besseres und schnelleres Handling mit sich bringt.



Verdrillung vermeiden: Bandabzugshilfe

Die Bandabzugshilfe ist eine Option, die das Abziehen des Klebebands unterstützt und dabei das Verdrillen der Leitungen minimiert.



Vorschubsystem

Je nach Art und Beschaffenheit der zu verarbeitenden Leitungen lässt sich die Basismaschine entweder mit einem Rollenvorschub, Bandvorschub oder ohne Vorschub bestücken.

Der Rollenvorschub zeichnet sich durch sein verschleißarmes Design und die einfache Wartung aus und punktet mit hoher Standzeit (Lebenszyklus).

Bei großen Leitungspaketen mit mehreren Litzen findet der Bandvorschub seinen Einsatz. Er lässt keinen Schlupf zu und ist aufgrund des elastischen Bandmaterials leitungsschonend.

Bei einfachen Kabelsätzen mit bis zu 5 Abzweigen und einer maximalen Länge von einem Meter zeigt unsere kleinste programmgesteuerte Maschine ohne Rollen oder Bandvorschub ihre Stärken.

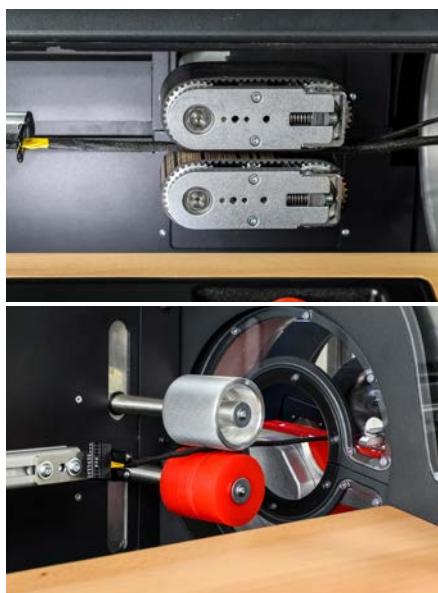

Perfekte Performance für mehr Produktsicherheit

Alle Maschinen der Rotar 300 Serie verfügen mindestens über einen Rollenvorschub, Riemenvorschub oder ein Linearsystem. Dieses sorgt für die Einhaltung einer vorgegebenen Überlappung.



Integrierte Schneidvorrichtung für schnelle Fertigung

Das Klebeband muss nicht mit einer Schere abgeschnitten werden – das spart Zeit und verhindert gleichzeitig mögliche Verletzungen am Kabel.



Ergonomische Kabelzuführung

Durch den offenen Wickelkopf wird das Handling von langen Kabelabzweigen zum Kinderspiel. Die Abzweige können einfach und ergonomisch der Maschine zugeführt werden. Die Handlingzeit wird auf ein Minimum reduziert.

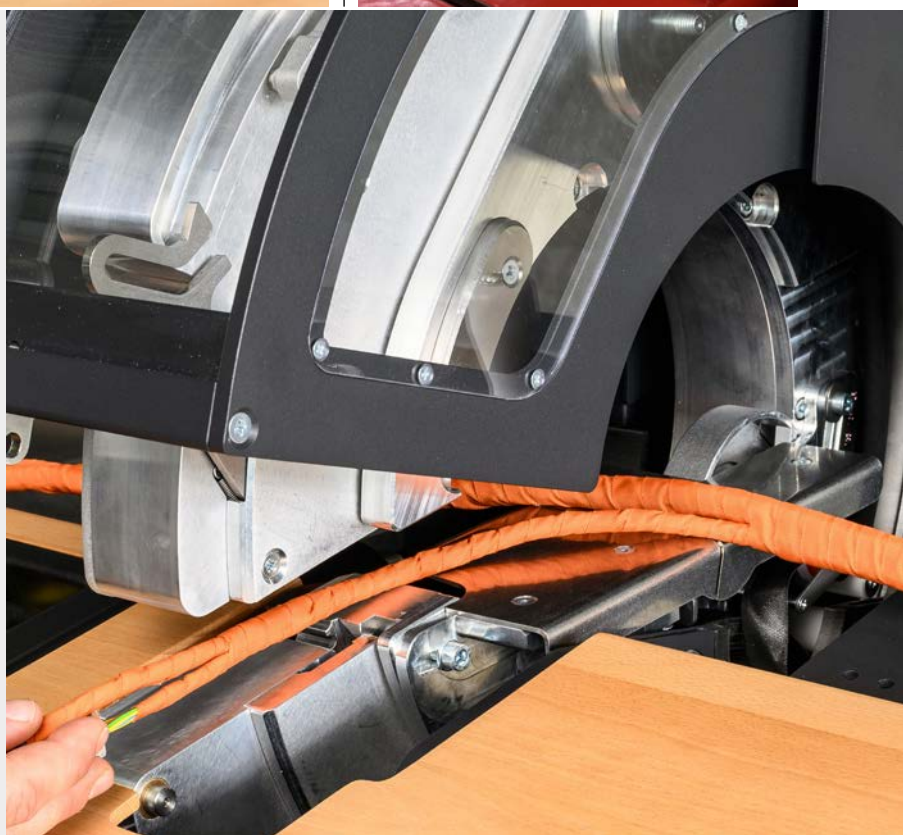



komax

Applikationen auf Kundenwunsch

Um speziellen Kundenanforderungen gerecht zu werden, hält Komax ein breites Angebot an zusätzlichen Ausstattungsoptionen bereit. Auch für die Rotar 300 Serie sind zahlreiche Applikationen auf Kundenwunsch möglich.

MES-fähig



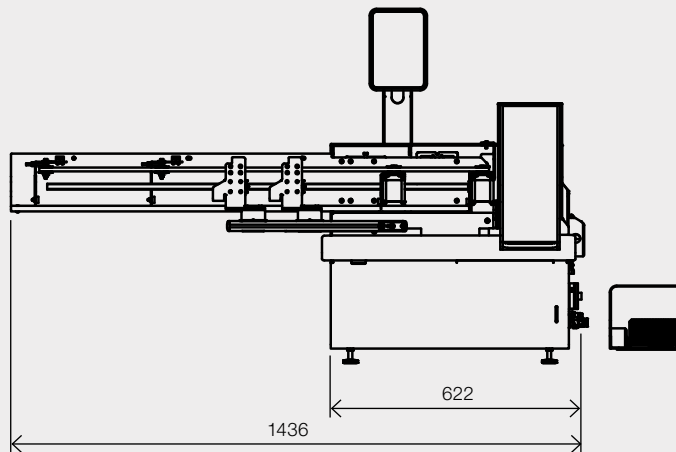
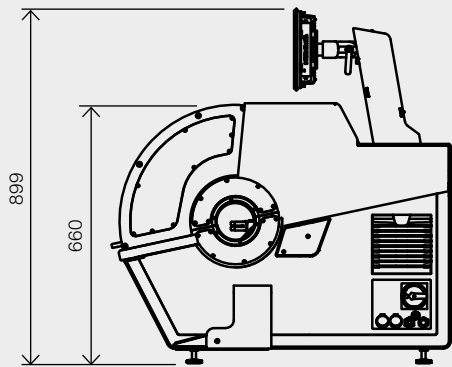

























Die Rotar 300 Serie ist für eine Anbindung an ein MES vorbereitet. Gerne unterstützen wir Sie bei der optimalen Anbindung.



Technische Daten – Rotar 300 Serie

Anwendung	Bandagieren von langen Kabelsätzen mit einer Vielzahl an Abzweigen
Klebeband- und Kabelsatz-Daten	
Kabelsatzdurchmesser	2–35 mm
Max. Wickellänge	Rotar 303: max: 1000 mm Rotar 310–380: 50 mm bis endlos
Längenabweichung pro Wickelschritt	max. +2%
Klebebandmaterialien	Vielzahl an automotiven und industriellen Klebebändern (optional: Doppelbandage mit nicht klebendem Aluminiumband)
Klebebandbreite	9–25 mm
Bandrollenkern Durchmesser (Standard)	1.5“ und 3“
Bandrollenaußendurchmesser	max. 220 mm
Maschinendaten	
Drehzahl Wickelkopf	Geschlossener Kopf: 100–1.000 U/min Offener Kopf: 100–800 U/min
Vorschubart	Linearm Rollenvorschub Riemenvorschub kombinierter Vorschub
Vorschub	0–70 mm/U, programmgesteuert
Bandagierlänge mit Lineareinheit	Rotar 303: 1.000 mm Rotar 315, 335: 450 mm
Bandende-Erkennung	durch optischen Sensor
Anschluss elektrisch	Geschlossener Kopf: L/N/PE = 100–130 V AC, 50/60 Hz Geschlossener Kopf: L/N/PE = 170–264 V AC, 50/60 Hz Offener Kopf: L1/L2/L3/N/PE = 380–480 V AC, 50/60 Hz
Vorsicherung	100–130 V: 32 A 170–264 V: 16 A 380–480 V: 16 A
Anschlussleistung	Geschlossener Kopf: 2,9 kVA Offener Kopf: 4,9 VA
Steuerspannung	24/48 V DC
Betriebsdruck	6 bar (0,6 MPa / 87 psi)
Abmessung (H/B/T)	Rotar 303: 899 mm/1.436 mm/843 mm Rotar 315, 335: 899 mm/1.162 mm/843 mm Rotar 310, 360, 380: 899 mm/645 mm/843 mm
Gewicht	ca. 144–160 kg

Maschinenbasisvarianten

	Installiert	Muss gewählt werden	Kann gewählt werden
Rotar 303	 Geschlossener Wickelkopf  Linearführung	Spannung   	 Ausführlilfe  höhenverstellbarer Fuß  MES & Remote
Rotar 310	 Geschlossener Wickelkopf  Rollenführung		
Rotar 315	 Geschlossener Wickelkopf  Rollenführung  Linearführung		
Rotar 330	 Geschlossener Wickelkopf  Bandführung	Spannungsvarianten  110 V 230 V 400 V	 ITA C Maschinensoftware
Rotar 335	 Geschlossener Wickelkopf  Bandführung  Linearführung		
Rotar 360	 Offener Wickelkopf  Rollenführung		
Rotar 380	 Offener Wickelkopf  Bandführung		
		Wickeltisch  	 Tischplatte lang  Wickelhilfe  Wickelkopf-Beleuchtung

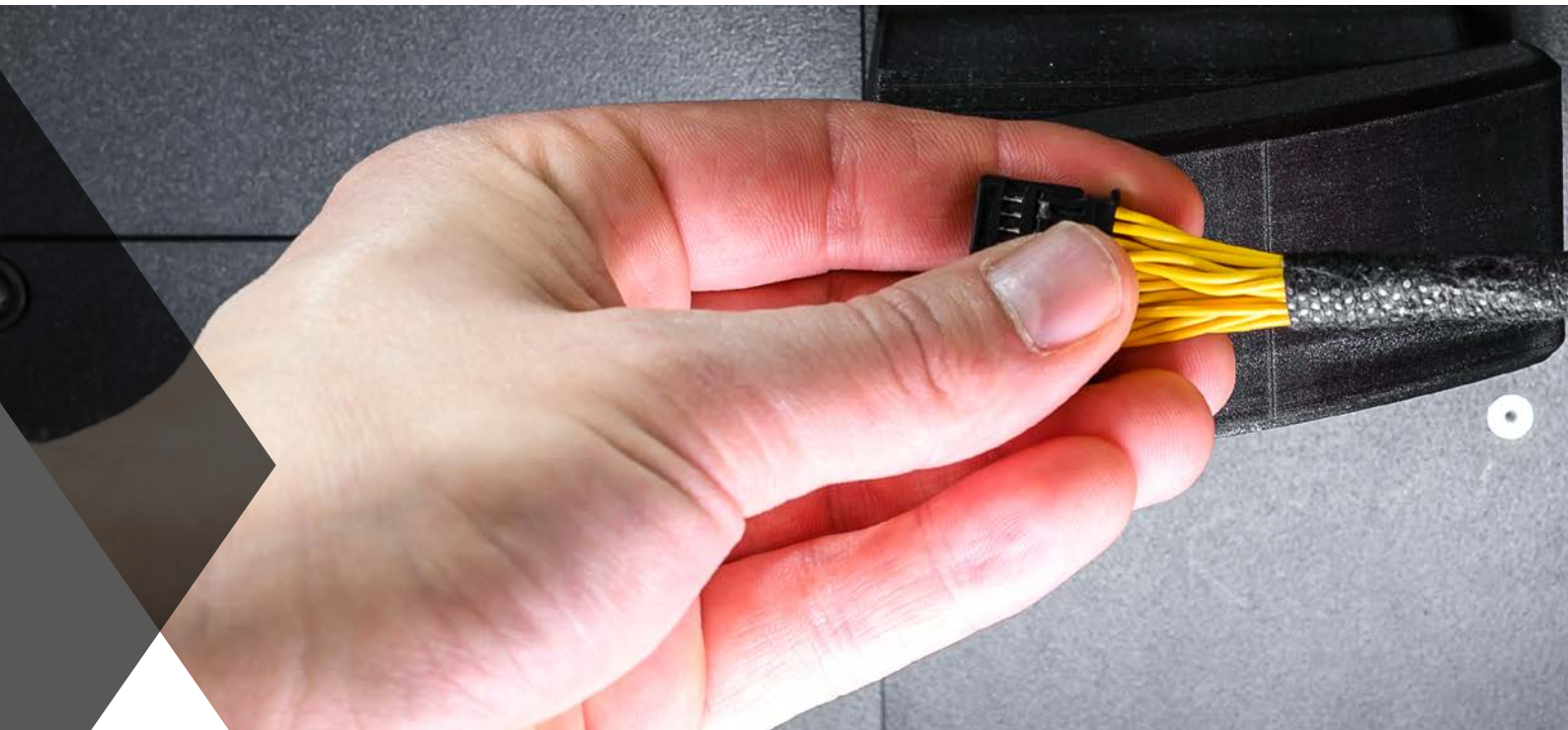

SIE HABEN DIE WAHL

IHRE PERSÖNLICHE ROTAR – ABGESTIMMT AUF IHRE ANFORDERUNGEN UND LEICHT ADAPTIERBAR

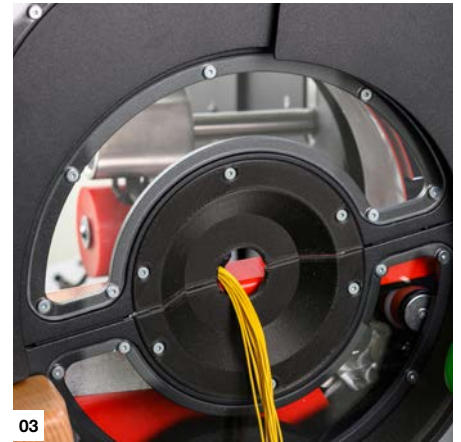
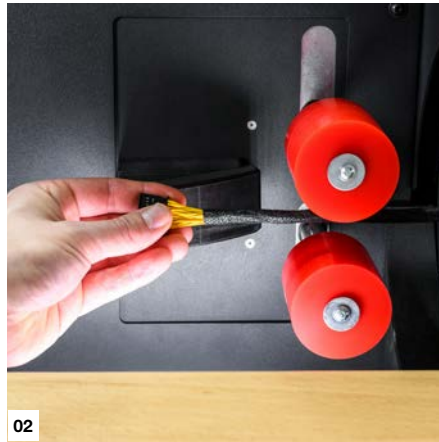

01
Großer Handlungsbereich
02
Betätigter Vorschubeinheit
03
Prozesscover

04
Rechtsbündiger Wickelkopf
05
Intuitive Maschinenbedienung
06
Minimaler Abstand von Stecker zu Bandage

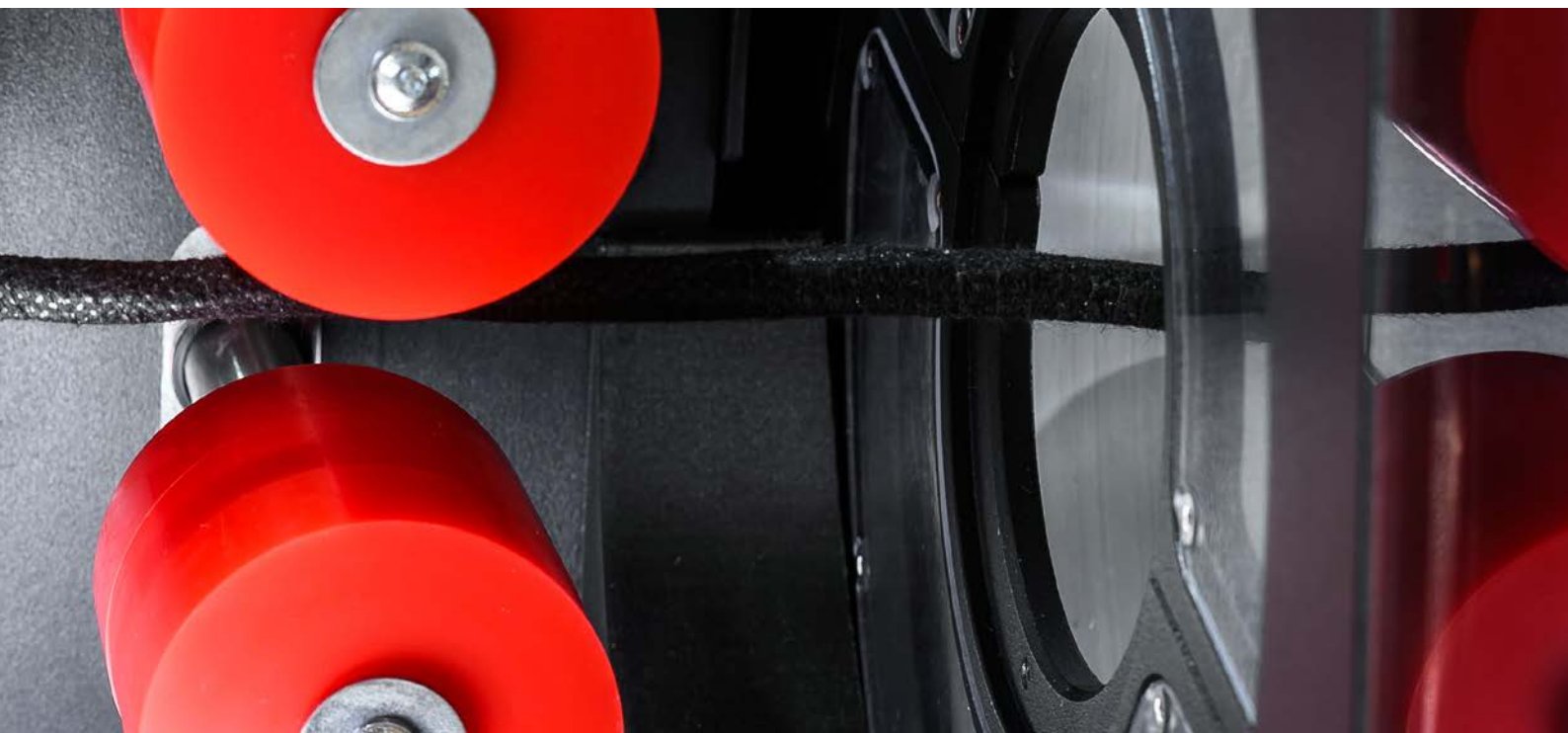

Komax – führend heute und in Zukunft

Als Pionier und Marktführer der automatisierten Kabelverarbeitung versorgt Komax ihre Kunden mit innovativen, zukunftsfähigen Lösungen in allen Bereichen, in denen präzise Kontaktverbindungen gefragt sind. Komax stellt Serienmaschinen und kundenspezifische Anlagen für alle Automatisierungs- und Individualisierungsgrade für verschiedene Industrien her. Qualitätssicherungsmodule, Testgeräte sowie intelligente Vernetzungslösungen runden das Portfolio ab und sorgen für eine sichere und effiziente Produktion.

Komax ist ein global tätiges Schweizer Unternehmen, das auf mehreren Kontinenten entwickelt und produziert. Mit einem umfassenden Vertriebs- und Servicenetz unterstützt Komax, mit ihren Gesellschaften und deren Mitarbeitenden, ihre Kunden weltweit lokal vor Ort. Standardisierte Serviceprozesse sichern nach Inbetriebnahme der Anlagen die Verfügbarkeit und Werthaltigkeit ihrer Investitionen.