

 **Saeco**



GranAroma

SM6585, SM6582
SM6580, SM6480



WWW.SAECO.COM/CARE



Rispetto per il Caffè

Le respect du Café
Уважение к кофе

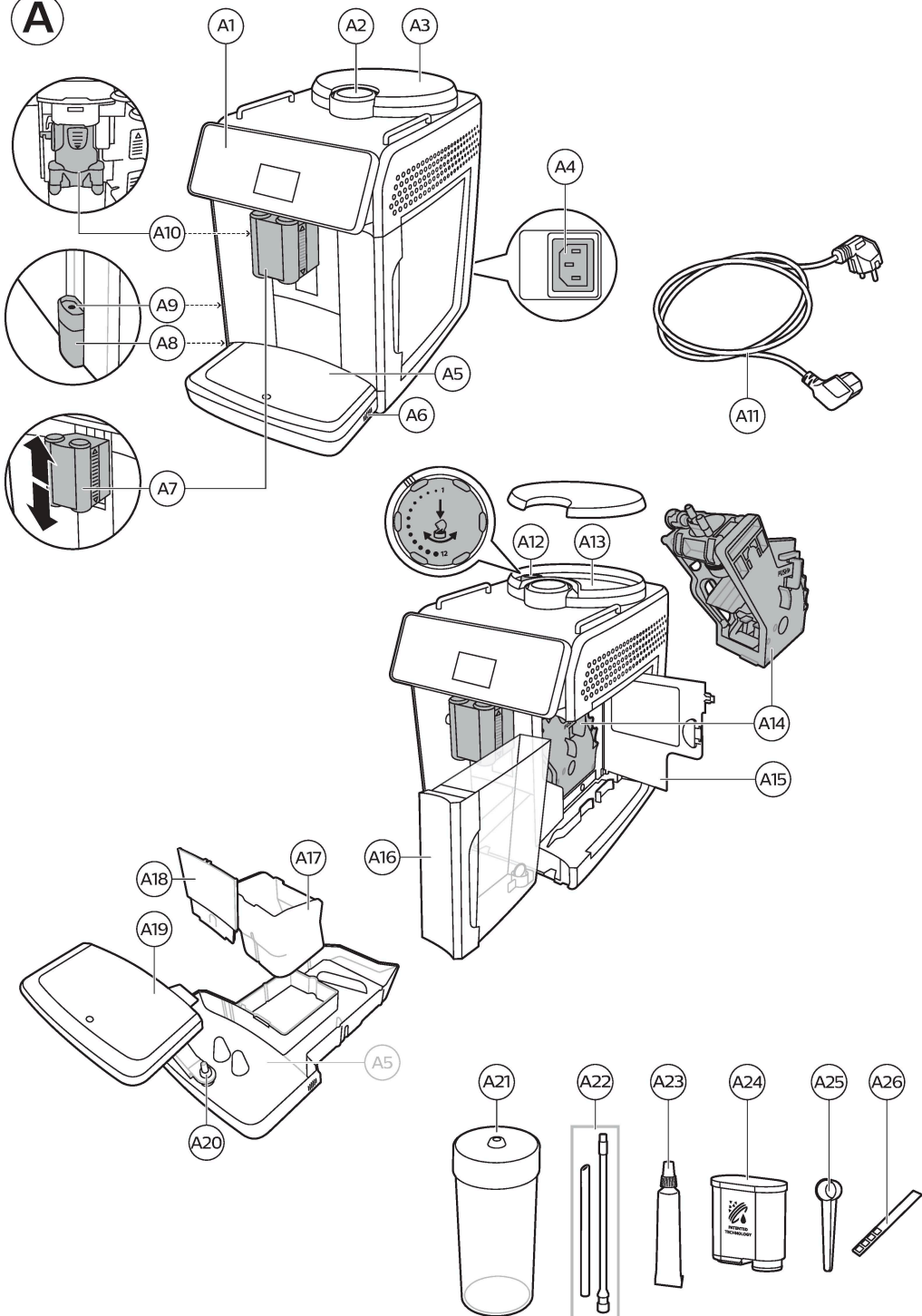

WWW.SAECO.COM/CARE

A

B

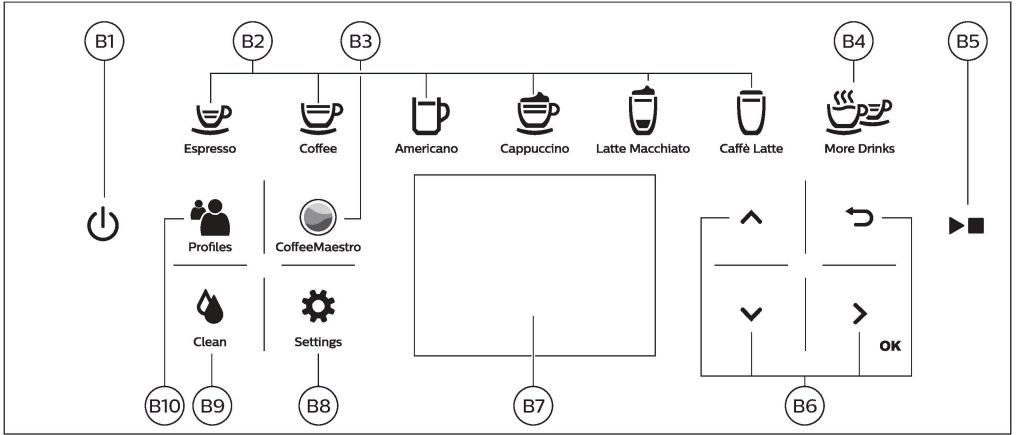

C

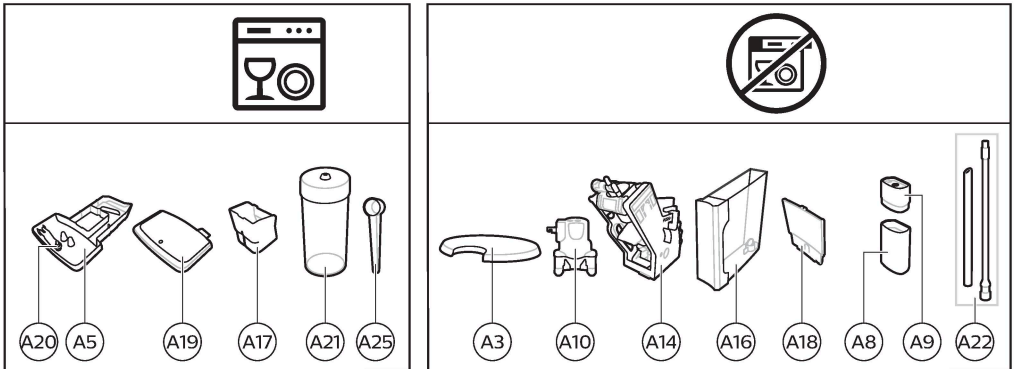

Makineye genel bakış (Şek. A)

A1 Kontrol paneli	A10 Dâhilî cappuccinatore (süt köpürtücü)
A2 Önceden öğütölmüş kahve bölmesi kapağı	A11 Fişli elektrik kablosu
A3 Çekirdek kahve haznesi kapağı	A12 Öğütme ayarı döner düğmesi
A4 Kablo soketi	A13 Çekirdek haznesi
A5 Damlama tepsisi	A14 Demleme ünitesi
A6 Damlama tepsisini çıkarma tutacağı	A15 Bakım kapağı
A7 Ayarlanabilir kahve ve süt dağıtım musluğu	A16 Su haznesi
A8 HygieSteam haznesi	A17 Atık kahve haznesi
A9 Süt borusu yuvalı HygieSteam kapağı	A18 Atık kahve haznesi ön paneli
	A19 Damlama tepsisi kapağı
	A20 "Damlama tepsisi dolu" göstergesi

Aksesuarlar

A21 Süt haznesi	A25 AquaClean filtresi
A22 Süt borusu	A26 Ölçü kaşığı
A23 Temizleme fırçası	A27 Su sertliği test şeridi
A24 Yağ tüpü	

Kontrol paneli

Bu espresso makinesinin iki versiyonu vardır. Bu versiyonların kontrol panelleri farklı görünür fakat tüm düğmeler ve simgeler aynı şekilde çalışır. Tüm düğme ve simgelere genel bakış için Şekil B'ye bakın. Aşağıda açıklamaları bulabilirsiniz. Yukarı ve aşağı okları kullanarak ekranı kaydırın, Tamam simgesiyle seçim ve onaylama işlemi yapın.

B1 Açma/kapama düğmesi	B7 Ekran
B2 Tek dokunuş içecek simgeleri	B8 Makine ayarları
B3 CoffeeMaestro simgesi	B9 Temizleme menüsü
B4 Diğer içeceklerin yer aldığı menü	B10 Kişisel profiller
B5 Başlatma/durdurma ►■ düğmesi	
B6 Gezinme simgeleri (yukarı, aşağı, geri, tamam)	

Giriş

Saeco tam otomatik kahve makinesini satın aldığınız için teşekkür ederiz! Saeco tarafından sunulan çevrimiçi destekten tam olarak faydalanmak için lütfen www.saeco.com/MyCoffeeMachine adresine gidin ve ürününüzü kaydedtirin.

Not: Bu makine kahveyle test edilmiştir. Özenle temizlenmiş olmasına rağmen bir miktar kahve kalıntısıyla karşılaşabilirsiniz. Bununla birlikte, makinenin tamamen yeni bir ürün olduğunun garantisini veririz.

İlk kullanımdan önce

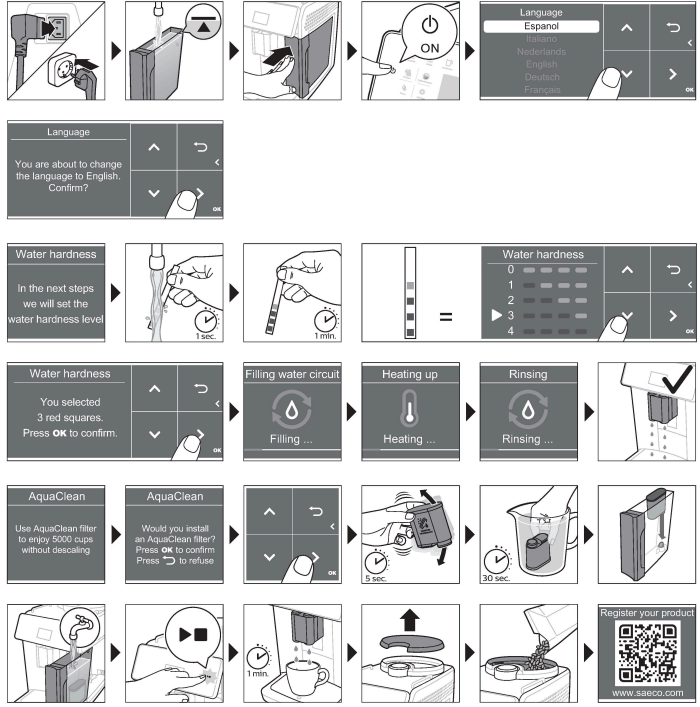

Özel fonksiyonlar

Özel fonksiyon

Amaç



CoffeeMaestro ile, ayarları kendi kendinize değiştirmek yerine, içeceğiniz için önceden ayarlanmış bir tat profilini (Delicato, Intenso, Forte) seçerek kahvenizi kişiselleştirebilirsiniz.



HygieSteam fonksiyonu, süt sistemini otomatik olarak temizleyerek mikroorganizmaları yok eder: Cappuccino veya diğer süt bazlı içecekleri hazırladıktan sonra kullanın.



Dayanıklı öğütücümüz, son derece sert ve hassas olması için %100 seramikten üretilmiştir. 12 seviye seçeneğiyle zevkinize göre ayarlayabilirsiniz.

İçecek hazırlama

Genel adımlar

- 1 Su haznesini musluk suyuyla, çekirdek kahve haznesini kahve çekirdekleriyle doldurun.
- 2 Küçük fişi makinenin arkasında yer alan sokete takın. Cihazı prize takın.
- 3 Makineyi açmak için açma/kapama düğmesine basın.
 - Makine ısınmaya başlar ve otomatik durulama döngüsünü gerçekleştirir.
 - İçecek simgelerindeki tüm ışıklar sürekli olarak yanar hale geldiğinde makineniz kullanıma hazır olur.
- 4 Kahve dağıtım musluğunun altına bir bardak yerleştirin. Kahve dağıtım musluğunu yukarı veya aşağı kaydırarak kullandığınız bardak veya kupanın yüksekliğine göre ayarlayın.

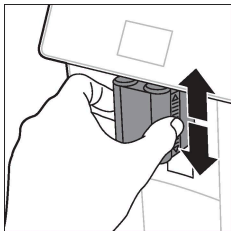

Çekirdekle kahve hazırlama



- 1 Kahve hazırlamak için tercih ettiğiniz içeceğin simgesine ya da "Diğer İçecekler" simgesine dokununuz.



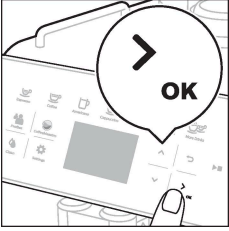
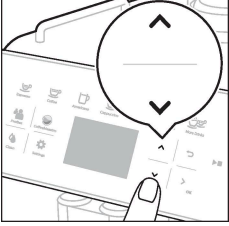

- Bu adımda ieeđinizi kendi damak tadınıza gre ayarlayabilirsiniz. Kahve sertliđini ayarlamak iin aŐađı ve yukarı okları kullanın. Diđer ayarları deđiŐtirmek istiyorsanız Tamam simgesine dokununuz.

- 2 Seilen ieeđin hazırlanmaya baŐlaması iin dilediđiniz zaman baŐlatma/ durdurma ►■ duiđmesine dokununuz.
- 3 Makine iŐlemi tamamlamadan kahve dađıtımını durdurmak iin baŐlatma/ durdurma ►■ duiđmesine tekrar basınız.

i Aynı anda 2 kahve hazırlamak iin iecek simgesine iki kez dokununuz ya da ayrı ubuđu kaydırarak 2x simgesini seđiniz.

A Karamelize edilmiŐ veya aroma eklenmiŐ kahve ekirdeđi kullanmayınız.

St bazlı iecek hazırlama



- 1 Su haznesini musluk suyuyla; ekirdek kahve haznesini ekirdekle doldurun.
- 2 St haznesinin kapađını ıkarınız ve st haznesini st ile doldurun. Ardından metal st borusunu hazneye koyunuz.

En iyi sonu iin daima dođrudan buzdolabından ıkardıđınız st kullanınız.

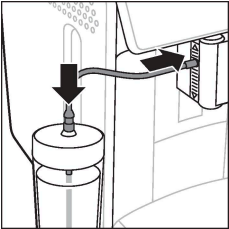

- 3 Esnek st borusunu st kprtcye bađlayınız.

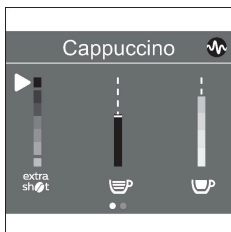

- 4 Tercih ettiğiniz süt bazlı içeceğin simgesine dokununuz ya da "Diğer İçecekler" ile farklı bir içecek seçin.

- Bu adımda içeceğinizi tercih ettiğiniz gibi ayarlayabilirsiniz.
- 5 Başlatma/durdurma ►■ düğmesine basın.
- Makine, belirli içecekleri hazırlarken ilk önce sütü, sonra kahveyi verir. Bazı içecekler için ise durum tam tersidir; makine, ilk önce kahveyi verirken sütü daha sonra verir.
 - Makine önceden ayarlı miktarı dağıtımdan süt dağıtımını durdurmak için başlatma/durdurma ►■ düğmesine basın.
- 6 Makine işlemi tamamlamadan içeceğin (süt ve kahve) tamamının dağıtımını durdurmak için başlatma/durdurma ►■ düğmesine basın ve düğmeyi basılı tutun.
- 7 Süt verildikten hemen sonra "HygieSteam Shot" işlemi gerçekleştirilir. Makine, dâhilî süt sisteminden buhar geçirek hızlı bir şekilde temizler.

Önceden öğütülmüş kahveyle kahve hazırlama

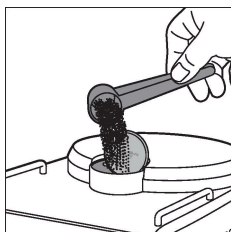

- 1 Kapağı eğip önceden öğütülmüş kahve bölmesinin içine bir ölçek önceden öğütülmüş kahve koyun.

- 2 Bir içecek seçtikten sonra, yukarı ve aşağı okları kullanarak önceden öğütülmüş kahveyi seçin. Ardından başlatma/durdurma ►■ düğmesine basın.

Not: Önceden öğütülmüş kahveyi seçerseniz kahve sertliğini ayarlayamazsınız ve/veya aynı anda birden fazla içecek hazırlayamazsınız.

Sıcak su dağıtımı

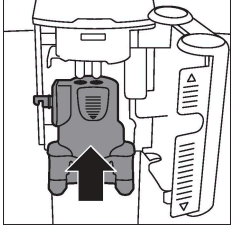

- 1 Dâhilî süt köpürtücünün makineye düzgün şekilde takıldığından emin olun.
- 2 Musluğun altına bir bardak yerleştirin



- 3 "Diğer içecekler" simgesine dokunun ve aşağı kaydırarak "Sıcak Su" ögesini seçin.

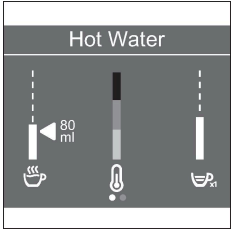

- 4 Tercih ettiğiniz sıcak su miktarı veya sıcaklığını ayarlamak için yukarı ve aşağı oklarını kullanın.
- 5 Başlatma/durdurma ►■ düğmesine basın.
- 6 Makine işlemi tamamlamadan sıcak su dağıtımını durdurmak için başlatma/durdurma ►■ düğmesine tekrar basın.

İçecek kişiselleştirme

Bu makine, bir içeceğin ayarlarını kendi tercihinize göre ayarlamanıza ve tercihlerinizi kişisel bir profile saklamanıza olanak tanır. Farklı profiller farklı renklere sahiptir.

CoffeeMaestro fonksiyonu ile içecek hazırlama

Makineniz, CoffeeEqualizer fonksiyonu ile tüm ayarları ayrı ayrı belirlemek yerine tat profilleri seçmenizi sağlar. Delicato, Intenso ve Forte aromalarından birini seçebilirsiniz. Bir CoffeeMaestro tat profili seçmek için:





1 Tercih ettiğiniz içeceğin simgesine dokununuz ya da "Diğer İçecekler" ile farklı bir içecek seçin.

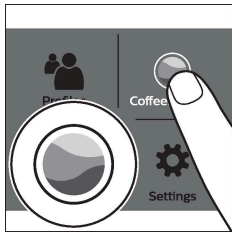

- 2 CoffeeMaestro simgesine arka arkaya dokununuz.
- 3 Seçiminizi onaylamak için Tamam ögesine basın. İçeceğin ana ayarları artık buna göre ayarlanır.
- 4 Başlatma/durdurma ►■ düğmesine basarak içeceği hazırlamaya başlayın.

CoffeeEqualizer fonksiyonu

Bir içecek seçtikten sonra CoffeeEqualizer fonksiyonu otomatik olarak etkinleşir. Yukarı ve aşağı okları kullanarak şu ayarları değiştirebilirsiniz:



- | | |
|--------------------|---|
| 1 Aroma sertliği | 6 Köpük miktarı |
| 2 Kahve miktarı | 7 İsterseniz 1 veya 2 bardak da hazırlayabilirsiniz |
| 3 Süt miktarı | 8 Seyahat kupası için kahve miktarı (sadece belirli modeller) |
| 4 Su miktarı | |
| 5 İçecek sıcaklığı | |

Not: Değiştirebileceğiniz ayarlar seçtiğiniz içeceğe göre değişir.

Profil seçme

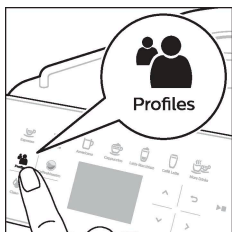

Profil seçmek ve tarif kaydetmek için profiller 👤 simgesini kullanabilirsiniz.

- 1 Profiller 👤 simgesine arka arkaya basarak renkli profillerden birini seçin. Tüm profiller farklı renge sahiptir.
- 2 Tek dokunuş içecek simgelerinden birine ya da "Diğer İçecekler" simgesine dokunarak bir içecek seçin.
- 3 İçecek ayarlarını damak tadınıza göre değiştirin.
- 4 Seçtiğiniz içeceği hazırlamak için başlatma/durdurma ►■ düğmesine basın.
 - Yeni ayarlarını seçtiğiniz renkteki profile kaydedilir.

i Dilediğiniz zaman makineyi fabrika ayarlarına geri çevirebilirsiniz (bk. [Fabrika ayarlarına sıfırlama](#)).

Konuk profili

Makineniz konuk profiline sahiptir. Konuk profili seçildiğinde profil simgesi kapalıdır. Bu profili seçtiğinizde ayarları kendi tercihlerinize göre kişiselleştirmeye devam edebilirsiniz de hazırlayacağınız tarifler kaydedilmez.

Ekstra shot (ExtraShot)

Makineniz örneğin daha sert kahve istiyorsanız, kahve veya süt tabanlı içeceklerinize ekstra bir Ristretto shot'ı ekleme olanağı tanır.

- 1 Musluğun altına bir bardak yerleştirin.
- 2 İçecek seçmek için tek dokunuş içeceklerin birine dokununuz ya da farklı bir içecek seçmek için "Diğer İçecekler" simgesine dokununuz.



- 3 Yukarı oku kullanarak yoğunluğu en üst seviyeye ayarlayın ve ExtraShot fonksiyonunu seçin.
- 4 Diğer ayarları kişiselleştirmek istiyorsanız Tamam simgesine basın. Ardından başlatma/durdurma ►■ düğmesine basarak içeceği hazırlamaya başlayın.
- 5 Makine işlemi tamamlamadan içecek dağıtımını durdurmak için başlatma/durdurma ►■ düğmesine tekrar basın.

i ExtraShot işlevini seçtiğinizde aynı anda sadece bir kahve hazırlayabilirsiniz.

Makineyi ayarlama

Su sertliğini ayarlama

i Optimum performans ve daha uzun bir ürün ömrü elde etmek için su sertliği ayarını bölgenizdeki su sertliği düzeyine uygun olarak ayarlamamız önerilir. Ayrıca makinede sık sık kireç çözme işlemi yapma ihtiyacınızı ortadan kaldırır. Varsayılan su sertliği ayarı 4: sert sudur.

Bölgenizdeki su sertliğini tespit etmek için kutuda yer alan su sertliği test şeridini kullanın:

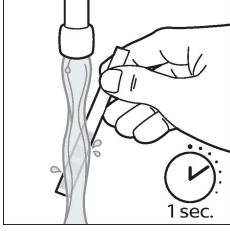

- 1 Su sertliği test şeridini çeşme suyuna batırın ya da 1 saniye boyunca akan suya tutun.

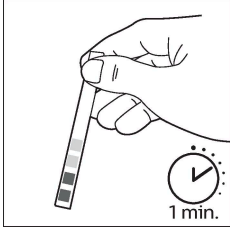

- 2 1 dakika bekleyin. Test şeridinin üzerinde kırmızıya dönen karelerin sayısı su sertliğini belirtir.

Makinede doğru su sertliğini ayarlama:

- 3 Ayarlar  simgesine dokunup yukarı ve aşağı okları kullanarak "Su sertliği"ni seçin. Ardından onaylamak için Tamam simgesine basın.

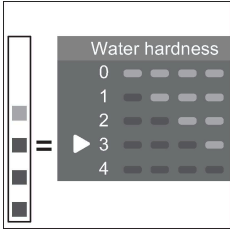

- 4 Su sertliği seviyesini seçmek için yukarı ve aşağı okları kullanın. Ekranda seçilen kırmızı kare sayısı, test şeridindeki kırmızı karelerle aynı sayıda olmalıdır.
- 5 Doğru su sertliğini ayarladıktan sonra onaylamak için Tamam simgesine dokununuz.

Öğütme ayarını belirleme

Çekirdek haznesinin içinde yer alan öğütme ayarı döner düğmesiyle kahve yoğunluğunu değiştirebilirsiniz. Öğütme ayarı ne kadar düşük olursa kahve çekirdekleri o kadar ince öğütülür ve kahve o kadar sert olur. Seçebileceğiniz 12 farklı öğütme ayarı bulunur.

Makine, kahve çekirdeğinizden en lezzetli kahveyi demlemek üzere ayarlanmıştır. Bu yüzden öğütme ayarlarını 100 ila 150 bardak kahve demleyene (yaklaşık 1 aylık kullanım) kadar değiştirmenizi tavsiye ederiz.

1 Öğütme ayarını sadece makine kahve çekirdeği öğütürken ayarlayabilirsiniz. Tat farkını tam olarak alabilmek için 2 ila 3 içecek hazırlamanız gerekir.

⚠ Öğütücünün zarar görmemesi için öğütme ayarı döner düğmesini tek seferde bir kademedan daha fazla çevirmeyin.

- 1 Kahve dağıtım musluğunun altına bir bardak yerleştirin.

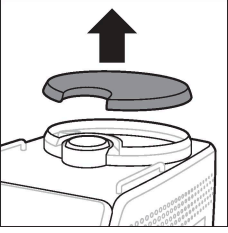

- 2 Çekirdek kahve haznesinin kapağını çıkarın.
- 3 Espresso simgesine dokunup başlatma/durdurma ►■ düğmesine basın.

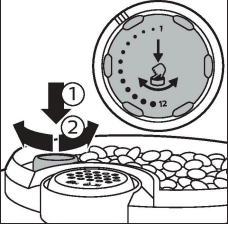

- 4 Öğütücü öğütmeye başladıktan sonra öğütme ayarı döner düğmesine bastırıp sola veya sağa çevirin.

Diğer makine ayarlarını değiştirme

- Ayarlar  simgesine dokunarak makinenin şu ayarlarını değiştirebilirsiniz:
- Su sertliği: Bölgenizdeki su sertliğine göre 5 seviyeden birini seçebilirsiniz.
 - Bekleme süresi: 15, 30, 60 veya 180 dakika seçebilirsiniz.
 - Ekran parlaklığı: Düşük, orta ve yüksek seçebilirsiniz.
 - Dil: Tercih ettiğiniz ekran dilini seçebilirsiniz.
 - Ses: Makinenin çıkardığı bip sesini etkinleştirebilir veya devre dışı bırakabilirsiniz.
 - Ön aydınlatma: "Her zaman açık", "Pişirme sırasında açık" ve "her zaman kapalı" ayarlarından birini seçebilirsiniz.
 - Ölçü birimi: ml veya oz birimlerinden birini seçebilirsiniz.

Fabrika ayarlarına sıfırlama

Makine dilediğiniz zaman fabrika ayarlarına dönme olanağı tanır.

- 1 Ayarlar  simgesine dokunun.
- 2 Yukarı ve aşağı oklarıyla "Fabrika ayarları"nı seçin. Tamam simgesine dokunarak onaylayın.
- 3 Ayarları sıfırlamak istediğinizi onaylamak için başlatma/durdurma ►■ düğmesine basın.
 - Ayarlarınız ilk hâline getirilir.

i Varsayılan fabrika ayarlarına döndürülen ayarlar şunlardır: su sertliği, bekleme süresi, ekran parlaklığı, ses, ön aydınlatma ve profiller.

AquaClean su filtresi

Makineniz AquaClean özelliğine sahiptir. Kahvenizin tadını korumak için su haznesine AquaClean su filtresi yerleştirebilirsiniz. Aynı zamanda makinenizde daha az kireç birikmesini sağlayarak kireç çözme ihtiyacını azaltır. AquaClean su filtresini bölgenizdeki veya internetteki perakendecilerden ya da yetkili servis merkezlerinden satın alabilirsiniz.

AquaClean filtre durumu göstergeleri

AquaClean etkinken AquaClean filtrelerinin durumu her zaman ekranda yüzdellik değer olarak gösterilir.

- AquaClean filtresinin durumu % 10 veya altındaysa makine her açıldığında 2 saniye boyunca ekranda mesaj gösterir. Bu mesaj yeni filtre satın almanızı önerir.
- Filtrenin durumu %0 olursa makine her çalıştırıldığında sizden AquaClean filtresini değiştirmenizi ister.

AquaClean su filtresini etkinleştirme (5 dk.)

i Makine, su haznesine bir filtrenin takıldığını otomatik olarak algılamamaktadır. Bu yüzden her taktığınız yeni AquaClean su filtresini "Temizle" menüsünden etkinleştirmeniz gerekmektedir.

Makinede gösterilen filtre etkinleştirme mesajı kaybolduktan sonra AquaClean su filtresi etkinleştirebilirsiniz ancak öncesinde makinedeki kireci çözmeniz gerekir.

i AquaClean su filtresi kullanmaya başlamadan önce makinenizin kireçten tamamen arındırılmış olması gereklidir.

AquaClean su filtresi etkinleştirilmeden önce aşağıda açıklanan yöntemlerle suya batırılarak hazırlanmalıdır. Bu işlem yapılmazsa makinenin içine su yerine hava girer ve hem gürültüye hem de makinenin kahve demleyememesine neden olur.

- 1 Temizle  simgesine dokunup yukarı ve aşağı oklarla "AquaClean"i seçin.
- 2 Onaylamak için Tamam simgesine dokununuz.
- 3 Etkinleştirme ekranı açıldığında Tamam simgesine tekrar dokununuz. Ekrandaki talimatları izleyin.
- 4 Yaklaşık 5 saniye boyunca filtreyi sallayın.

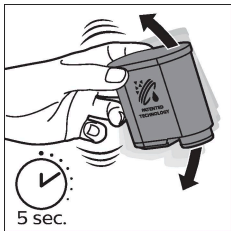

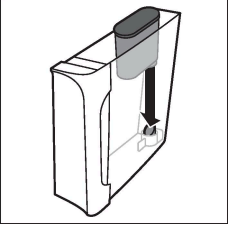
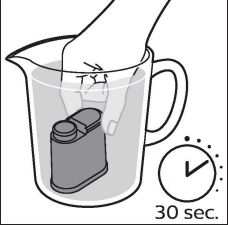

5 Filtreyi soğuk suyla dolu bir sürahiye baş aşağı batırın ve çalkalayın/bastırın.

6 Filtreyi su haznesindeki filtre bağlantısına dikey olarak yerleştirin. Takabildiğiniz kadar derine takın.

7 Su haznesini temiz suyla doldurup makineye geri takın.

8 Musluğun altına kâse yerleştirin.

9 Etkinleştirme işlemine başlamak için başlatma/durdurma ► düğmesine basın.

10 Musluktan 1 dakika boyunca sıcak su dağıtılır.

11 Filtre başarıyla etkinleştirilir.

AquaClean su filtresini değiştirme (5 dk.)

Filtreden 95 litre su geçtikten sonra filtre çalışmayacaktır. AquaClean durum göstergesi %0'a düşerek filtreyi değiştirmeniz gerektiğini hatırlatır. AquaClean durum göstergesi ekranda gösterildiği sürece filtreyi makinede kireç çözme işlemi yapmadan değiştirebilirsiniz. AquaClean su filtresini gerekli zamanda değiştirmezseniz AquaClean göstergesi kaybolur. Bu durumda filtreyi yine değiştirebilirsiniz ancak öncesinde makinede kireç çözme işlemi yapmanız gerekir.

AquaClean durum göstergesi %0'a düştüğünde veya makine size AquaClean su filtresini değiştirmeniz gerektiğini hatırlattığında;

1 eski AquaClean su filtresini çıkarın.

2 yeni bir filtre takın ve "AquaClean su filtresini etkinleştirme (5 dk.)" bölümünde açıklandığı gibi etkinleştirin.

i Makine değiştirmeniz gerektiğini henüz belirtmese bile AquaClean su filtresini en az 3 ayda bir değiştirin.

Demleme ünitesini takma ve çıkarma

Demleme ünitesini nasıl çıkaracağınız, takacağınız ve temizleyeceğinizle ilgili ayrıntılı videolu talimatlar için www.saeco.com/care adresine gidin.

Demleme ünitesini makineden çıkarma

1 Makineyi kapatın.

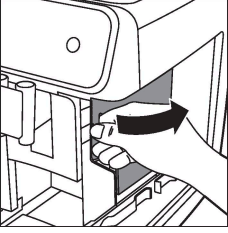

2 Su haznesini sökün ve bakım kapağını açın.

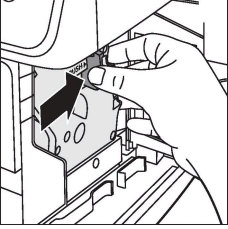

3 PUSH koluna basın ve demleme ünitesinin tutacağından çekerek makineden çıkarın.

⚠ Demleme ünitesini makineden çıkarırken damlama tepsinin ve atık kahve haznesini boşaltmayı unutmayın.

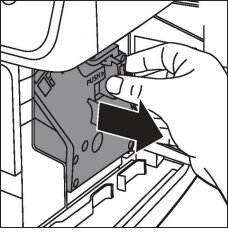

Demleme ünitesini geri takma

⚠ Demleme ünitesini makineye takmadan önce doğru konumda olduğundan emin olun.

1 Demleme ünitesinin doğru konumda olup olmadığını kontrol edin. Demleme ünitesinin yanındaki sarı silindir ile siyah ok ve N işaretinin aynı hizada olması gerekir.

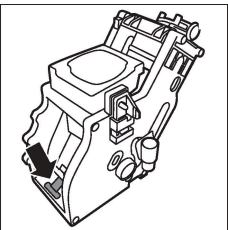
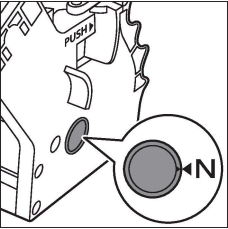

- Aynı hizada değilse kolu demleme ünitesinin tabanıyla temas edene kadar bastırın.

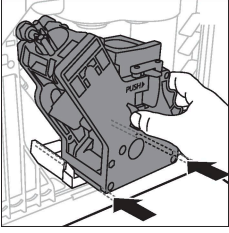

- 2 Demleme ünitesini makineye kenarlarındaki kılavuz kızakları doğrultusunda yerleştirin ve klik sesini duyana kadar ittirin. PUSH düğmesine basmayın.
- 3 Bakım kapağını kapatıp su haznesini yerine koyun.

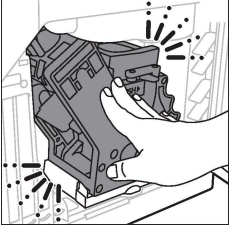

Temizlik ve bakım

Düzenli temizlik ve bakım yaptığınızda makinenizin en iyi durumda kalmasını, kahvelerinizin lezzetini korumasını ve kararlı bir şekilde hazırlanmasını sağlarsınız. Makinenin tüm çıkarılabilir parçalarıyla ve ne zaman temizlenmesi gerektiği hakkında ayrıntılı açıklama için aşağıdaki tabloya göz atın. Ayrıntılı bilgiye ve videolu talimatlara www.saeco.com/care adresinden ulaşabilirsiniz. Bulaşık makinesinde yıkanabilecek parçalara genel bakış için Şekil C'yi inceleyin.

Çıkarılabilir parçalar	Ne zaman temizlenmeli	Nasıl temizlenmeli
Demleme ünitesi	Haftada bir	Demleme ünitesini makineden çıkarın (bk. Demleme ünitesini takma ve çıkarma). Musluğun altında durulayın (bk. Demleme ünitesini muslukta temizleme).
	Ayda bir	Demleme ünitesini Philips kahve yağı temizleyici tabletle temizleyin (bk. Demleme ünitesini kahve yağı çıkarıcı tabletlerle temizleme).
Süt sistemi/dâhif cappuccinatore (süt köpürtücü)	Her günlük kullanımdan sonra	Temizleme menüsünde "HygieSteam" programını gerçekleştirin. Temizleme menüsünde "HygieSteam" ögesini seçin ve ekrandaki talimatları izleyin. Metal süt borusunu süt borusu yuvasına koymadan önce borunun dışını nemli bir bezle silin.

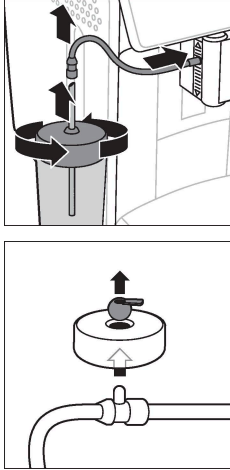
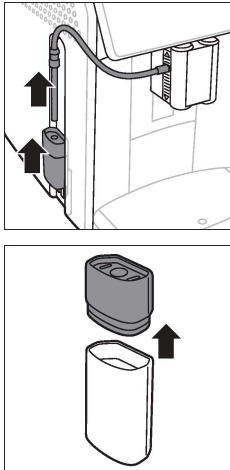
Çıkarılabilir parçalar	Ne zaman temizlenmeli	Nasıl temizlenmeli
	Haftada bir	Dâhilî süt köpürtücüyü çıkarıp parçalarını sökün (bk. "Dâhilî süt köpürtücüyü musluk altında temizleme"). Muslukta bir miktar yıkama sıvısıyla birlikte tüm parçaları durulayın.
	Ayda bir	Philips süt aksamı temizleyicisiyle "Derinlemesine Süt Temizleme" prosedürünü uygulayın. Temizleme menüsünde "Derinlemesine Süt Temizleme" ögesini seçin ve ekrandaki talimatları izleyin. Ayrıntılı videolu talimatlar için www.saeco.com/care adresine gidin.
Süt haznesi	Haftada bir	 <p>Süt haznesinin parçalarını söküp ve süt borusunun pimini kullanarak topu dışarı doğru itin. Süt haznesinin tüm parçalarını musluk altında veya bulaşık makinesinde temizleyin</p>
HygieSteam haznesi (süt borusu yuvası)	Her hafta veya makine size hatırlattığında	 <p>HygieSteam haznesini makineden çıkarın ve HygieSteam kapağını çıkarın. HygieSteam haznesini boşaltın ve hazne ile kapağını musluk altında veya bulaşık makinesinde temizleyin. Hazne ve kapağın havayla kurumalarını bekleyin ve bu parçaları makineye geri takın.</p>

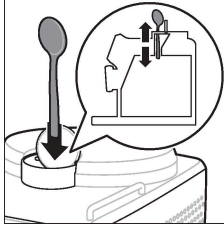
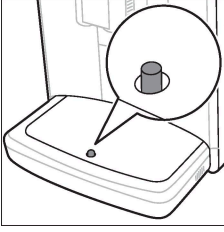
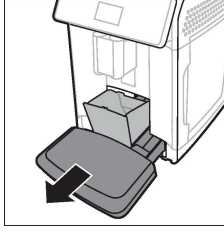
Çıkarılabilir parçalar	Ne zaman temizlenmeli	Nasıl temizlenmeli
Önceden öğütülmüş kahve bölmesi	Önceden öğütülmüş kahve bölmesinde haftada bir tıkanıklık kontrolü yapın.	 <p>Makinenin fişini çekip demleme ünitesini çıkarın. Önceden öğütülmüş kahve bölmesinin kapağını açıp içine kaşık tutacağını yerleştirin. Tıkanan öğütülmüş kahve açılana kadar tutacağı yukarı aşağı hareket ettirin. Ayrıntılı videolu talimatlar için www.saeco.com/care adresine gidin.</p>
Atık kahve haznesi	Makine ekranında istendiği zaman atık kahve haznesini boşaltın. Haftada bir kez temizleyin.	Makine açıkken atık kahve haznesini çıkarın. Bir miktar yıkama sıvısıyla musluğun altında ya da bulaşık makinesinde temizleyin. Atık kahve haznesinin ön paneli (Şek. A18) bulaşık makinesinde yıkamaya uygun değildir.
Damlama tepsisi	 <p>Damlama tepsisini günlük olarak ya da demleme tepsisi üzerinde kırmızı "demleme tepsisi dolu" göstergesi görüldüğünde boşaltın. Damlama tepsisini haftada bir temizleyin.</p>	 <p>Damlama tepsisini çıkarıp muslukta bir miktar yıkama sıvısıyla birlikte durulayın. Damlama tepsisini ve damla tepsisi kapağını bulaşık makinesinde de yıkayabilirsiniz. Atık kahve haznesinin ön paneli (Şek. A18) bulaşık makinesinde yıkamaya uygun değildir.</p>
Demleme ünitesinin yağlanması	2 ayda bir	Demleme ünitesini paketli yağlarla yağlayın (bk. Demleme ünitesini yağlama).
Su haznesi	Haftada bir	Su haznesini musluk altında durulayın
Makine ön yüzü	Haftada bir	Aşındırıcı olmayan bir kumaşla temizleyin

Demleme ünitesini temizleme

Demleme ünitesi düzenli olarak temizlendiğinde kahve kalıntıları iç aksamı tıkamaz. Demleme ünitesini çıkarma, takma ve temizlemeyle ilgili destek videoları için www.saeco.com/care adresini ziyaret edin.

Demleme ünitesini muslukta temizleme

1 Demleme ünitesini (bk. [Demleme ünitesini takma ve çıkarma](#)) çıkarın.

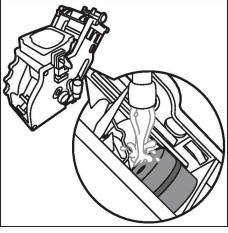

- 2 Demleme ünitesini suyla iyice durulayın. Demleme ünitesinin üst filtresini dikkatlice temizleyin.
- 3 Yerine takmadan önce demleme ünitesinin havayla kurumasını bekleyin. Demleme ünitesinin içinde lif birikimine yol açacağından üniteyi kumaşla kurulamayın.

Demleme ünitesini kahve yağı çıkarıcı tabletlerle temizleme

Yalnızca Philips kahve yağı çıkarıcı tabletler kullanın.

- 1 Temizle  simgesine dokunup yukarı ve aşağı oklarla "Demleme ünitesini temizle"yi seçin.
- 2 Tamam simgesine dokunup ekrandaki talimatları izleyin.

Demleme ünitesini yağlama

Makinenizin performansını artırmak için demleme ünitesini iki ayda bir yağlayarak hareketli aksamın sorunsuz bir şekilde çalışmasını sağlamanız önerilir.

- 1 Demleme ünitesinin pistonuna (gri parça) bir miktar yağ uygulayın.

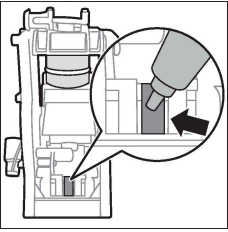

- 2 Demleme ünitesinin alt kısmındaki şaftın (gri parça) çevresine bir miktar yağ uygulayın.

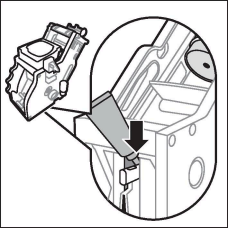

- 3 Her iki taraftaki kılavuz kızaklara bir miktar yağ uygulayın.

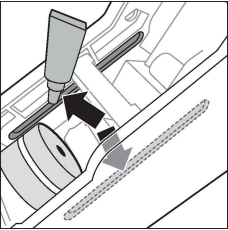

Dahili süt köpürtücü için temizleme programları

Makinelerde dâhilî süt köpürtücüyü temizlemek için üç program vardır:

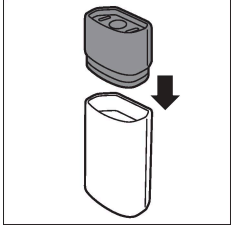

- "HygieSteam Shot": Makine, dâhilî sût köpürtücünün içinden buhar püskürterek hızlı bir şekilde durulanmasını sağlar.
- "HygieSteam": Makine, dâhilî sût sistemini buharla güzel bir şekilde temizler. HygieSteam haznesinin doğru bir şekilde birleştirildiğinden ve makineye takıldığından emin olun. Süt borusunu süt borusu yuvasına yerleştirin ve ekrandaki talimatları izleyin.
- "Derinlemesine Süt Temizleme": Dâhilî sût sistemini kapsamlı bir şekilde temizlemek için Philips süt aksamı temizleyicisiyle "Derinlemesine Süt Temizleme" prosedürünü uygulayın.

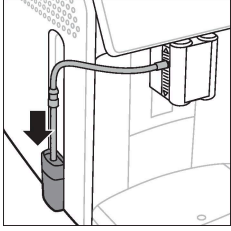
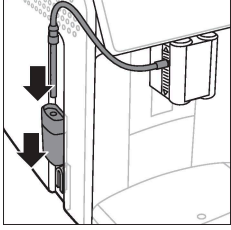

Dahili sût köpürtücüyü musluk altında temizleme

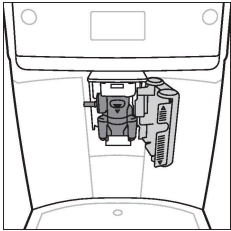

- 1 Dahili sût köpürtücünün kapağını açın.

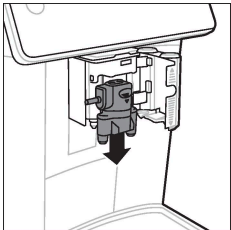

- 2 Dahili sût köpürtücüyü aşağı doğru çekerek çıkarın.

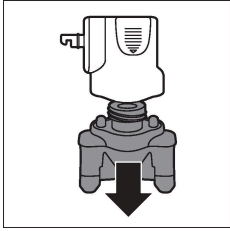

3 Üst parçanın alt kısmını çekerek dahili süt köpürtücü parçalarını sökün.

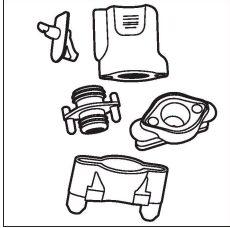

4 Tüm parçaları sökün ve muslukta temizleyin.

5 Dahili süt köpürtücünün parçalarını yeniden birleştirin.

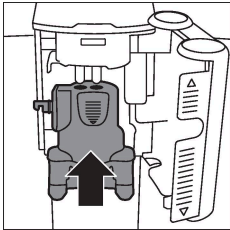

6 Dahili süt köpürtücüyü geri takmak için dik konuma getirin ve deliklerin makinedeki iki boruyla aynı hizada olduğundan emin olun. Ardından dahili süt köpürtücüyü yukarı doğru iterek yerine oturmasını sağlayın.

7 Kapağı kapatın.

Ayrıntılı videolu talimatlar için www.saeco.com/care adresini ziyaret edin.

Kireç temizleme işlemi

Yalnızca Philips kireç çözücü kullanın. Kesinlikle sülfürik asit, hidroklorik asit, sülfamik veya asetik asit (sirke) tabanlı bir kireç çözücü kullanmayın. Bu maddeler makinenizin su aksamına zarar verip kirecin tamamen çözülmemesine neden olabilir. Philips dışında kireç çözücü kullandığınızda garantiniz geçersiz olur. Cihazın kirecinin temizlenmemesi de garantiyi geçersiz kılar. Philips kireç çözücüleri bölgenizdeki veya internetteki perakendecilerden ya da yetkili servis merkezlerinden satın alabilirsiniz.

- 1** Makine sizden kireci temizlemenizi istediğinde başlamak için Tamam simgesine dokunun. Makine sizden istemeden kireç temizleme işlemi başlatmak için Temizle  simgesine dokunup "Kireci Temizle" ögesini seçin.
- 2** Damlama tepsi, atık kahve haznesi ve HygieSteam haznesini çıkarıp boşalttıktan sonra yerlerine takın.
- 3** Su haznesini sökün ve boşaltın. Ardından AquaClean filtresini çıkarın.

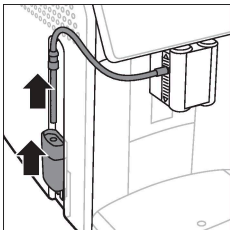

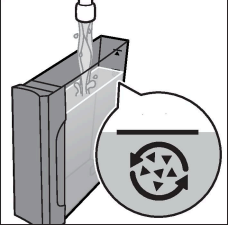

- 4 Su haznesine Philips kireç çözücü şişesinin tamamını döktükten sonra hazneyi CALC CLEAN seviyesine kadar suyla doldurun. Ardından makineye geri takın.
- 5 Kahve dağıtım musluğunun altına geniş bir hazne (1,5 l) koyun.

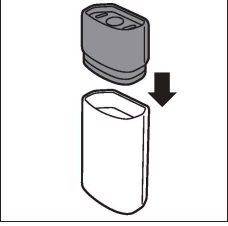

- 6 HygieSteam haznesinin doğru bir şekilde birleştirildiğinden ve makineye takıldığından emin olun. Süt borusunu süt borusu yuvasına takın.
- 7 Kireç temizleme işlemini başlatmak için ekrandaki talimatları izleyin. Yaklaşık 30 dakika süren kireç temizleme işleminde bir kireç çözme bir de durulama işlemi yer alır.
- 8 Kireç temizleme döngüsü tamamlandığında su haznesini ve su aksamını durulamanız gerekir. Ekrandaki talimatları izleyin.
- 9 Su haznesine yeni bir AquaClean filtresi koyun ve etkinleştirin (bk. [AquaClean su filtresini etkinleştirme \(5 dk.\)](#)).

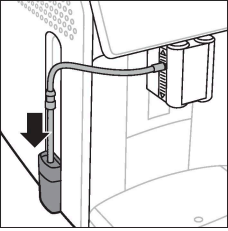
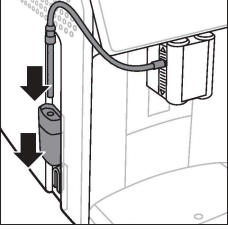

İpucu: AquaClean filtre kullanımı kireç çözme ihtiyacını azaltır.

Kireç çözme işlemi bölündüğünde yapılması gerekenler

Kontrol panelindeki açma/kapatma düğmesine basarak kireç çözme işleminden çıkabilirsiniz. Kireç çözme işlemi tamamlamadan önce kesilirse şunları yapın:

- 1 Su haznesini boşaltın ve iyice durulayın.
- 2 Su haznesini CALC CLEAN seviye göstergesine kadar temiz suyla doldurup makineyi tekrar çalıştırın. Makine ısınır ve otomatik durulama döngüsü gerçekleştirir.
- 3 Herhangi bir içecek hazırlamadan önce manuel durulama döngüsü gerçekleştirin. Manuel durulama döngüsü gerçekleştirmek için önce yarım hazne sıcak su dağıtın ve daha sonra öğütülmüş kahve eklemeyen 2 bardak öğütülmüş kahve dağıtın.

Not: Kireç çözme işlemi tamamlanmamışsa makine en kısa sürede başka bir kireç çözme işlemi isteyecektir.

Hata kodları

Aşağıda kendiniz çözebileceğiniz sorunları belirten hata kodlarının listesi verilmiştir. Videolu talimatlara www.saeco.com/care adresinden ulaşabilirsiniz. Başka bir hata koduyla karşılaşırsanız lütfen ülkenizde bulunan Müşteri Hizmetleri Merkezi ile iletişime geçin. İletişim bilgileri için garanti belgesini inceleyin.

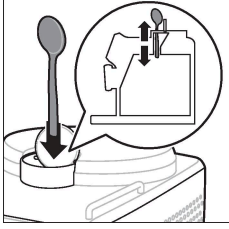
Hata kodu	Sorun	Olası çözüm
01	Kahve hunisi tıkalı.	 <p>Makineyi kapatın ve fişini çekin. Demleme ünitesini çıkarın. Ardından, önceden öğütülmüş kahve bölmesinin kapağını açıp kaşık tutacağına yerleştirin. Tıkanan öğütülmüş kahve açılana kadar tutacağı yukarı aşağı hareket ettirin. Ayrıntılı videolu talimatlar için www.saeco.com/care adresini ziyaret edin.</p>
03	Demleme ünitesi kirli veya iyi yağlanmamış.	Makineyi kapatın. Demleme ünitesini temiz suyla durulayın, havayla kuruttuktan sonra yağlayın (bk. Demleme ünitesini yağlama). "Demleme ünitesini temizleme" bölümüne bakın veya ayrıntılı videolu talimatlar için www.saeco.com/care adresine gidin. Makineyi tekrar açın.
04	Demleme ünitesi doğru konumda değildir.	Makineyi kapatın. Demleme ünitesini çıkarıp tekrar takın. Demleme ünitesini takmadan önce doğru konumda olduğundan emin olun. "Demleme ünitesinin bakımı" bölümüne bakın veya ayrıntılı videolu talimatlar için www.saeco.com/care adresine gidin. Makineyi tekrar açın.
05	Su aksamında hava vardır.	Makineyi açıp kapatarak yeniden başlatın. Sorun çözüldüyse 2-3 bardak sıcak su dağıtın. Uzun bir süredir kireç çözme işlemi yapmadıysanız makinedeki kireci çözün.
	AquaClean filtresi tıkanmıştır ya da kurulumdan önce doğru biçimde hazırlanmamıştır.	AquaClean filtresini çıkarıp tekrar kahve hazırlamayı deneyin. Sorun çözüldüyse AquaClean filtresini tekrar takmadan önce doğru biçimde hazırlandığından emin olun. AquaClean filtresini su haznesine geri takın. Sorun çözülmezse filtre tıkalı olabilir ve değiştirilmesi gerekebilir.
11	Makinenin oda sıcaklığına uyum sağlaması gerekir.	Makinenin taşıma/dış mekân sıcaklığından oda sıcaklığına uyum sağlaması için biraz bekleyin. Makineyi kapatıp 30 dakika bekleddikten sonra tekrar çalıştırın. Sorun düzelmezse ülkenizdeki Müşteri Destek Merkeziyle iletişime geçin. İletişim bilgileri için garanti belgesini inceleyin.

Hata kodu	Sorun	Olası çözüm
14	Makine aşırı ısınmıştır.	Makineyi kapatıp 30 dakika sonra tekrar açın.
19	Makine, prize doğru şekilde takılı değil.	Güç kablosunun küçük fişinin makinenin arkasında yer alan sokete düzgün bir şekilde bağlandığından emin olun.

Aksesuarların sipariş edilmesi

Makineyi temizlemek ve kirecini çözmek için yalnızca Philips bakım ürünlerini kullanın. Bu ürünleri, bölgenizdeki veya internetteki perakendecilerden ya da yetkili servis merkezlerinden satın alabilirsiniz. Online yedek parçaların tam listesine ulaşmak için makinenizin model numarasını girin. Model numaranızı bakım kapağının iç yüzünde bulabilirsiniz.

Bakım ürünleri ve model numaraları:

- Kireç çözme çözümü CA6700
- AquaClean filtre CA6903
- Demleme ünitesi yağı HD5061
- Kahve yağı çıkarıcı tabletler CA6704
- Süt aksamı temizleyicisi CA6705
- Bakım kiti CA6707

Sorun giderme

Bu bölümde makineyi kullanırken karşılaşılabileceğiniz en sık sorunlara yer verilmiştir. Destek videolarına ve sıkça sorulan soruların tamamına www.saeco.com/care adresinden ulaşabilirsiniz. Sorunu çözemezseniz ülkenizdeki Müşteri Destek Merkezi ile iletişime geçin. İletişim bilgileri için garanti belgesini inceleyin.

Sorun	Neden	Çözüm
Yeni kahve makinemin içinde bir miktar kahve kalıntısı var.	Bu makine kahveyle test edilmiştir.	Özenle temizlenmiş olmasına rağmen bir miktar kahve kalıntısıyla karşılaşabilirsiniz. Bununla birlikte makine kesinlikle yeni bir üründür.
Damlama tepsisi hemen doluyor / damlama tepsisinde her zaman bir miktar su kalıyor.	Bu durum normaldir. Makine iç aksamı ve demleme ünitesini durulamak için su kullanır. İç sistemdeki suyun bir kısmı doğrudan damlama tepsisine akar.	Damlama tepsisini günlük olarak ya da demleme tepsisi kapağı üzerindeki kırmızı "demleme tepsisi dolu" göstergesi görüldüğünde boşaltın. İpucu: Çıkan durulama suyunu toplamak için dağıtım musluğunun altına bir bardak koyun.

Sorun	Neden	Çözüm
"Atık kahve haznesini boşalt" simgesi sönmedi.	Atık kahve haznesini makinenin fişi prizden çekiliyken boşaltmış ya da çok erken takmışsınızdır.	Atık kahve haznesini çıkarın, en az 5 saniye bekleyip tekrar takın.
Atık kahve haznesi tamamen dolu olmadığı halde makine hazneyi boşaltmamı istiyor.	Atık kahve haznesini en son boşalttığınızda makine sayacı sıfırlamamıştır.	Atık kahve haznesini geri takarken daima yaklaşık 5 saniye bekleyin. Böylece atık kahve sayacı her zaman sıfırlanır ve ölçekler doğru şekilde sayılır.
Atık kahve haznesi tamamen dolu olduğu halde ekranda "atık kahve haznesini boşalt" simgesi görünmedi.	Atık kahve haznesini boşaltmadan damlama tepsisi çıkarılmıştır.	Damlama tepsisini çıkarırken içinde sadece birkaç ölçek kahve olsa bile atık kahve haznesini her zaman boşaltın. Böylece kahve ölçeği sayacı sıfırlanır ve kahve ölçekleri doğru şekilde sayılır.
Demleme ünitesini çıkaramıyorum.	Demleme ünitesi doğru konumda değildir.	Şu adımları uygulayarak makineyi sıfırlayın: bakım kapağını kapatıp su haznesini yerine koyun. Makineyi kapatıp açtıktan sonra içecek ışıklarının yanmasını bekleyin. Demleme ünitesini tekrar çıkarmayı deneyin. Adım adım talimatlar için "demleme ünitesini çıkarma ve takma" bölümünü inceleyin.
Demleme ünitesini takamıyorum.	Demleme ünitesi doğru konumda değildir.	Şu adımları uygulayarak makineyi sıfırlayın: bakım kapağını kapatıp su haznesini yerine koyun. Demleme ünitesini dışarıda bırakın. Makineyi kapatın ve fişini çekin. 30 saniye kadar bekledikten sonra makinenin fişini takın, makineyi çalıştırın ve içecek ışıklarının yanmasını bekleyin. Ardından demleme ünitesini doğru konuma getirip makineye takmayı deneyin. Adım adım talimatlar için "demleme ünitesini çıkarma ve takma" bölümünü inceleyin.
Kahve çok sulu.	Demleme ünitesi kirlenmiştir veya yağlanması gerekiyordur.	Demleme ünitesini çıkarın, muslukta durulayıp kurumasını bekleyin. Ardından hareketli aksamını yağlayın (bk. Demleme ünitesini yağlama).
	Makine otomatik ayarlama işlemi yapıyor. Bu işlem makineyi ilk kez kullandığınızda, başka bir kahve çekirdeği türüne geçtiğinizde veya uzun bir süre kullanılmadığında otomatik olarak başlatılır.	Makinenin otomatik ayarlama işlemi tamamlamasına olanak tanımak için başlangıçta 5 bardak kahve hazırlayın.
	Öğütücü ayarı fazla kalın seçilmiştir.	Öğütücüyü daha ince (düşük) bir ayara getirin. Tat farkını tam olarak hissedebilmek için 2 ila 3 içecek hazırlayın.

Sorun	Neden	Çözüm
Kahve yeterince sıcak değil.	Sıcaklık çok düşük ayarlanmıştır.	 <p>Sıcaklık ayarını maksimuma getirin.</p>
	Soğuk bardak kullanıldığında içeceğin sıcaklığı düşer.	Doldurmadan önce sıcak suyla durulayarak bardakları ısıtın.
	Süt eklendiğinde içeceğin sıcaklığı düşer.	Eklediğiniz sütün sıcak veya soğuk olmasına bağlı olmadan, süt ekleme işlemi her zaman kahvenin sıcaklığını düşürür. Doldurmadan önce sıcak suyla durulayarak bardakları ısıtın.
Kahve gelmiyor ya da çok yavaş geliyor.	AquaClean su filtresi takılmak üzere doğru hazırlanmamıştır.	AquaClean filtresini çıkarıp bir miktar sıcak su dağıtın. Sorun çözüldüyse AquaClean filtresi doğru takılmamıştır. AquaClean su filtresini yeniden takıp etkinleştirin ve "AquaClean su filtresi" bölümündeki tüm adımları uygulayın.
		Ürünü kullanmadığınız uzun bir sürenin ardından AquaClean su filtresini tekrar kullanım için hazırlamanız ve 2-3 bardak sıcak su dağıtmanız gerekir.
	AquaClean su filtresi tıkalıdır.	AquaClean su filtresini 3 ayda bir değiştirin. 3 aydan eski filtreler tıkanabilir.
	Öğütücü ayarı fazla ince seçilmiştir.	Öğütücüyü daha kalın (yüksek) bir ayara getirin. Bu işlemin kahve tadını etkileyeceğini unutmayın.
	Demleme ünitesi kirlidir.	Demleme ünitesini çıkarıp muslukta durulayın (bk. Demleme ünitesini muslukta temizleme).
Kahve dağıtım musluğu kirlenmiştir.		Kahve dağıtım musluğunu ve deliklerini bir boru temizleyici ya da iğne yardımıyla temizleyin.

Sorun

Neden

Çözüm

Öğütülmüş kahve bölmesi tıkanmıştır.

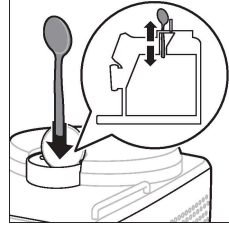

Makineyi kapatıp demleme ünitesini çıkarın. Önceden öğütülmüş kahve bölmesinin kapağını açıp içine kaşık tutacağına

yerleştirin. Tıkanan öğütülmüş kahve açılana kadar tutacağı yukarı aşağı hareket ettirin.

Makine aksamı kireçten tıkanmıştır.

Makinenin kirecini Philips kireç çözücü ile giderin (bk. [Kireç temizleme işlemi](#)). Makine her istediğinde kireç çözme işlemi yapın.

Süt köpürmüyor.

Dâhilî süt köpürtücü kirlidir veya doğru biçimde takılmamıştır.

Dâhilî süt köpürtücüyü temizleyin ve doğru biçimde konumlandırıp takıldığından emin olun (bk. [Dahili süt köpürtücüyü musluk altında temizleme](#)).

Köpürtmeye uygun olmayan türde süt kullanılmıştır.

Farklı süt çeşitleri farklı miktarda ve nitelikte köpük çıkarır.

Süt etrafa sıçırıyor.

Kullandığınız süt yeterince soğuk değildir.

Doğrudan buzdolabından çıkardığınız soğuk sütü kullandığınızdan emin olun.

Esnek süt borusu düzgün şekilde takılmamıştır.

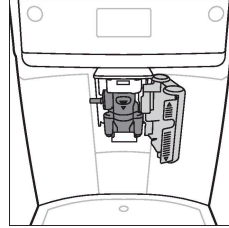

Kahve dağıtım musluğunun kapağını açın ve esnek süt borusunun süt köpürtücüye tamamen bağlanmış olup olmadığını

kontrol edin. Süt köpürtücü ve süt borularının sıcak olabileceğini unutmayın. Süt köpürtücü ve tüplere dokunmadan önce soğumalarını bekleyin.

Sorun	Neden	Çözüm
	Süt köpürtücü ve süt boruları temiz değildir.	Dâhilî süt köpürtücüyü çıkarıp parçalarını sökün (bk. Dahili süt köpürtücüyü musluk altında temizleme). Tüm parçaları musluğun altında durulayın. Kapsamlı bir temizleme için Philips süt aksamı temizleyicisini kullanarak temizleme (🔥) menüsü üzerinden Derinlemesine Süt Temizleme prosedürünü uygulayın. Parçalar bulaşık makinesinde yıkanırsa yiyecek artıkları veya deterjan kalıntıları nedeniyle tıkanmış olabileceklerini unutmayın. Parçalarda tıkanma olmadığını bakarak kontrol etmenizi öneririz.
		HygieSteam programını her gün uygulamanızı öneririz: 1) Kontrol panelinde "Temizle"ye 🔥 basın. 2) "HygieSteam"i seçin. 3) İşlemi başlatmak için başlatma düğmesine basın. Ardından ekrandaki tüm adımları onaylayın.
	Süt boruları tıkanmıştır.	Süt haznesini her zaman süt borularını çıkarıp buzdolabında saklayın. Artık süt, süt borularının içinde birikebilir ve sütün boruların içinden akmasını engelleyebilir. Saklamadan önce süt borularını durulayın.
Makine sızıntı yapıyor gibi görünüyor.	Makine iç aksamı ve demleme ünitesini durulamak için su kullanır. İç sistemdeki bu suyun bir kısmı doğrudan damlama tepsisine akar. Bu durum normaldir.	Damlama tepsisini her gün ya da demleme tepsisi kapağı üzerindeki "demleme tepsisi dolu" göstergesi görüldüğünde boşaltın. İpucu: Durulama suyunu toplamak için dağıtım musluğunun altına bir bardak yerleştirerek damlama tepsisinde birikecek su miktarını azaltabilirsiniz.
	Damlama tepsisi tamamen dolu olduğu için taşmakta ve makinenin sızıntı yaptığı izlenimini yaratmaktadır.	Damlama tepsisini her gün ya da demleme tepsisi kapağı üzerindeki "demleme tepsisi dolu" göstergesi görüldüğünde boşaltın.
	Su haznesi tamamen takılmamış olduğu için su haznesinden bir miktar su taşmakta, makineye hava girmektedir.	Su haznesinin doğru konumda olduğundan emin olun: Hazneyi çıkarıp olabildiğince ileri ittirerek makineye tekrar takın.
	Demleme ünitesi kirli/tıkanmıştır.	Demleme ünitesini durulayın.
	Makine yatay bir yüzeye yerleştirilmemiştir.	Damlama tepsisinin taşmaması ve "damlama tepsisi dolu" göstergesinin doğru çalışması için makineyi yatay bir düzleme koyun.

Sorun	Neden	Çözüm
AquaClean su filtresini etkinleştiremiyorum, makine kireç çözme işlemi istiyor.	Ekranında AquaClean hatırlatıcısı görüldükten sonra filtre zamanında takılmamış veya değiştirilmemiştir. Yani makineniz artık tamamen kireçten arındırılmış değildir.	Önce makinenizdeki kireci çözdükten sonra AquaClean su filtresini takın.
Yeni su filtresi yerine takılmıyor.	Taktığınız filtre AquaClean su filtresi değildir.	Makineye sadece AquaClean su filtresi takılabilir.
	AquaClean su filtresinin üzerindeki kauçuk halka yerinde değildir.	Lastik halkayı AquaClean su filtresine geri takın.
Makine çok gürültü yapıyor.	Makinenin kullanım sırasında bir miktar ses çıkarması normaldir.	Ancak makineden farklı sesler geliyorsa demleme ünitesini temizleyip yağlayın (bk. Demleme ünitesini yağlama).
	AquaClean su filtresi doğru biçimde hazırlanmadığından makinenin içine hava sızmıştır.	Su haznesinden AquaClean su filtresini çıkarın ve tekrar takmadan önce doğru biçimde hazırlayın. Adım adım talimatlar için "AquaClean su filtresi" bölümüne bakın.
	Su haznesi tamamen takılmamıştır ve makineye hava girmektedir.	Su haznesinin doğru konumda olduğundan emin olun: Hazneyi çıkarıp olabildiğince ileri ittirerek makineye tekrar takın.

Teknik özellikler

Üretici, ürünün teknik özelliklerini geliştirme hakkını saklı tutar. Tüm ön ayar miktarları yaklaşıktır.

Açıklama	Değer
Ölçüler (g x y x d)	262 x 383 x 448 mm
Ağırlık	8 - 8,5 kg
Güç kablosu uzunluğu	1.200 mm
Su haznesi	1,8 litre
Kahve çekirdeği haznesi kapasitesi	300 g
Atık kahve haznesi kapasitesi	12 ölçek
Süt haznesi kapasitesi	600 ml
Ayarlanabilir musluk yüksekliği	87-147 mm
Anma gerilimi - Güç değeri - Güç kaynağı	Bakım kapağının iç yüzündeki veri etiketine bakın (Şek. A15)

4219.450.5387.1 (2/2022) rev.00

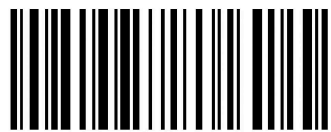

421945053871

www.saeco.com/care

